

# M15188 黑白多功能一体机

## 用户指南



打印

复印

扫描

维护本产品

故障排除

# 目录

## 本手册指南

手册介绍.....	7
搜索信息.....	7
仅打印所需页.....	8
关于本手册.....	9
标记和符号.....	9
屏幕截图和插图的说明.....	9
操作系统参考.....	10
版权和商标.....	10

## 重要指导

安全指导.....	15
有关墨水的安全说明.....	16
本产品忠告和警告.....	16
安装本产品的忠告和警告.....	16
使用本产品的忠告和警告.....	16
使用触摸屏的忠告和警告.....	17
通过无线连接使用本产品的忠告和警告.....	17
搬运或存放本产品的忠告和警告.....	17
保护您的个人信息.....	18
中国环境标志标准建议.....	18

## 部件名称和功能

正面.....	20
内部.....	22
背面.....	23

## 操作面板指南

操作面板.....	25
主屏幕配置.....	26
网络图标指南.....	27
菜单屏幕配置.....	28
状态屏幕配置.....	29
保留任务.....	29
输入字符.....	30
查看动画.....	30

## 装入打印纸

打印纸处理注意事项.....	33
照片纸的注意事项.....	33
打印纸尺寸和类型设置.....	34

打印纸类型列表.....	34
装入打印纸.....	34
装入预穿孔纸.....	35
装入长打印纸.....	36

## 放置原稿

ADF 不支持的原稿.....	38
自动检测原稿尺寸.....	38
放置原稿.....	39

## 插入和移除存储设备

插入外部 USB 设备.....	42
移除外部 USB 设备.....	42
在存储设备上共享数据.....	42

## 打印

打印文档.....	45
从计算机进行打印 - Windows.....	45
使用 PostScript 打印机驱动程序打印文 档 (Windows).....	67
从计算机进行打印 - Mac OS.....	70
在 Mac OS 上从 PostScript 打印机驱动 程序执行打印.....	77
从智能设备打印文档 (iOS).....	80
从智能设备打印文档 (Android).....	82
在信封上打印.....	83
从计算机在信封上打印 (Windows).....	83
从计算机在信封上打印 (Mac OS).....	84
打印网页.....	84
从计算机打印网页.....	84
从智能设备打印网页.....	84
使用云 (Cloud) 服务进行打印.....	85
从操作面板向 Epson Connect 服务注册.....	85

## 复印

可用的复印方法.....	87
复印原稿.....	87
双面复印.....	87
通过放大或缩小进行复印.....	88
将多张原稿复印到一张纸上.....	88
按页面顺序复印.....	90
复印高质量原稿.....	90
身份证复印.....	91
复印书籍.....	91

复印基本菜单选项.....	91
浓度:.....	92
打印纸设置:.....	92
缩小/放大:.....	92
原稿类型:.....	92
双面:.....	92
身份证复印:.....	93
复印高级菜单选项.....	93
多页:.....	93
原稿尺寸:.....	93
修整:.....	93
混合尺寸原件:.....	94
方向(原稿):.....	94
书籍->2页:.....	94
图像质量:.....	94
装订边距:.....	94
缩减以适配纸张:.....	94
去除阴影:.....	94
去除装订孔:.....	94

## 扫描

可用的扫描方法.....	96
将原稿扫描至网络文件夹.....	96
扫描至文件夹的目的地菜单选项.....	97
扫描至文件夹的扫描菜单选项.....	98
将原稿扫描至电子邮件.....	99
扫描至电子邮件的收件人菜单选项.....	100
扫描至电子邮件的扫描菜单选项.....	100
将原稿扫描至计算机.....	102
将原稿扫描至存储设备.....	103
扫描至存储设备的基本菜单选项.....	104
扫描至存储设备的高级菜单选项.....	104
将原稿扫描到云(Cloud)中.....	105
扫描至云(Cloud)基本菜单选项.....	106
扫描至云(Cloud)高级菜单选项.....	106
使用 WSD 进行扫描.....	107
设置 WSD 端口.....	107
将原稿扫描至智能设备.....	109

## 维护本产品

检查耗材的状态.....	111
改善打印质量、复印质量和扫描质量.....	111
调整打印质量.....	111
检查并清洗打印头.....	113
运行深度清洗.....	114
防止喷嘴堵塞.....	116
校准打印头.....	116

针对墨水涂污情况清洁导纸轨.....	116
清洗文稿台和文稿垫.....	116
清洁 ADF.....	118
清洁半透明薄膜.....	120
清洁本产品.....	122
清洗洒出的墨水.....	123
检查本产品进纸的总页数.....	123
节能.....	124
节能(操作面板).....	124
单独安装或卸载应用程序.....	124
单独安装应用程序.....	124
安装 PostScript 打印机驱动程序.....	127
添加本产品(仅适用于 Mac OS).....	127
卸载应用程序.....	128
更新应用程序和固件.....	129
搬运和存放本产品.....	131

## 故障排除

在操作面板上查看解决方法.....	138
无法显示复印菜单以外的菜单.....	138
本产品无法按预期工作.....	138
本产品无法打开或关闭电源.....	138
自动关机.....	139
未正确进纸.....	139
无法打印.....	143
无法启动扫描.....	160
状态菜单上显示错误代码.....	171
无法按预期操作本产品.....	175
显示屏上显示消息.....	178
夹纸.....	179
防止夹纸.....	179
需要补充墨水.....	180
墨瓶处理注意事项.....	180
给墨仓补充墨水.....	181
需要更换维护箱.....	184
维护箱处理注意事项.....	184
更换维护箱.....	185
打印质量、复印质量和扫描质量较差.....	186
打印质量不佳.....	186
复印质量不佳.....	192
扫描图像问题.....	199
无法解决问题.....	201
无法解决打印问题或复印问题.....	202

## 添加或者更改计算机或设备

连接已连接到网络的打印机.....	204
从另一台计算机使用网络打印机.....	204

从智能设备使用网络打印机.....	204
重置网络连接.....	205
更换无线路由器时.....	205
更改计算机时.....	206
更改与计算机的连接方法.....	207
从操作面板进行 Wi-Fi 设置.....	208
智能设备和本产品直接连接 (Wi-Fi Direct).....	211
关于 Wi-Fi Direct.....	211
使用 Wi-Fi Direct 连接到 iPhone、 iPad 或 iPod touch.....	211
使用 Wi-Fi Direct 连接到 Android 设备.....	214
使用 Wi-Fi Direct 连接到 iOS 和 Android 以外的设备.....	216
断开 Wi-Fi Direct (Simple AP) 连接.....	218
更改 SSID 等 Wi-Fi Direct (Simple AP) 设置.....	218
检查网络连接状态.....	219
从操作面板检查网络连接状态.....	220
打印网络连接报告.....	220
打印网络状态页.....	226
检查计算机的网络 (仅限 Windows).....	226

## 产品信息

打印纸信息.....	229
可用的打印纸和装纸量 (消耗品/耗材).....	229
不可使用的打印纸类型.....	233
耗材信息.....	234
墨瓶编号 (消耗品/耗材).....	234
维护箱编号 (消耗品/耗材).....	234
软件信息.....	234
用于打印的软件.....	235
用于扫描的软件.....	239
用于创建软件包的软件.....	240
用于配置设置或管理设备的软件.....	240
用于更新的软件.....	243
设置菜单列表.....	243
常规设置.....	243
打印计数器.....	254
耗材状态.....	254
维护.....	254
语言/Language.....	255
打印机状态/打印.....	255
联系人管理器.....	256
用户设置.....	256
验证设备状态.....	257
Epson Open Platform 信息.....	257
产品规格.....	257
打印机规格.....	257
扫描仪规格.....	258

ADF 规格.....	259
用于本产品的端口.....	259
接口规格.....	260
网络规格.....	261
PostScript Level 3 兼容性.....	263
支持的第三方服务.....	263
存储设备规格.....	263
支持的数据规格.....	264
尺寸.....	265
电气规格.....	265
环境规格.....	265
安装位置和空间.....	266
系统需求.....	267
字体规格.....	267
PostScript 可用的字体.....	267
PCL 可用的字体 (URW).....	269
符号集列表.....	270
法规信息.....	273
有关复制的限制.....	273

## 管理员信息

将本产品连接到网络.....	276
建立网络连接之前.....	276
通过操作面板连接到网络.....	278
使用本产品的设置.....	280
使用打印功能.....	280
设置 AirPrint.....	287
配置邮件服务器.....	288
设置共享网络文件夹.....	291
使用联系人.....	306
准备扫描.....	317
为本产品配置基本操作设置.....	318
进行设置时的问题.....	321
管理本产品.....	322
产品安全功能简介.....	322
管理员设置.....	323
限制可用的功能.....	332
禁用外部接口.....	334
监控远程打印机.....	335
备份设置.....	337
高级安全设置.....	338
安全设置和危险预防.....	338
使用协议进行控制.....	339
使用数字证书.....	343
与本产品的 SSL/TLS 通讯.....	349
使用 IPsec/IP 过滤进行加密通信.....	350
将本产品连接到 IEEE802.1X 网络.....	362
解决高级安全的问题.....	365
使用 Epson Open Platform.....	371

---

## 客户支持

寻求帮助.....	373
提供信息.....	373
保修信息.....	373
产品中有害物质的名称及含量.....	374

# 本手册指南

手册介绍.....	7
搜索信息.....	7
仅打印所需页.....	8
关于本手册.....	9
版权和商标.....	10

## 手册介绍

以下手册随本产品一同提供。除了这些手册之外，也可以查看产品本身或爱普生软件应用程序提供的各类帮助信息。

❑ 首先阅读（纸面手册）

提供设置本产品、安装软件以及确保安全使用本产品的信息。

❑ 用户指南（电子手册）

本手册。本手册以 PDF 和 Web 版本提供。提供有关使用本产品、在网络上使用本产品时的网络设置以及故障排除的综合信息和说明。

可通过以下方法获取上述手册的最新版本。

❑ 纸面手册

访问爱普生全球支持网站 <http://support.epson.net/>

❑ 电子手册

要查看电子手册，请访问以下网站，输入产品名称，然后转至**支持**。

<http://epson.sn>

### 注释：

访问此链接时，如需要改变其页面显示的语言，可在页面的右上方，从其下拉式菜单所列出的语言选项中选择即可。

本产品可支持的操作系统以爱普生网页（<http://www.epson.com.cn>）为准，如有更改，恕不另行通知。

请妥善保管此说明书（保留备用）。

安装、使用产品前请阅读使用说明。

本产品使用说明和包装箱上的数据来源于爱普生实验室测试。

本产品资料中使用的示意图仅供参考，本产品实际可能与之存在差异，以包装箱内产品实际为准。

产品驱动光盘盘面上、驱动和软件中所显示的型号可能与实际销售产品的型号稍有不同，不影响产品的使用。

此手册描述中出现的墨瓶代表爱普生原装墨水补充装。

在本产品的说明书中，打印部件将简称为打印机，扫描部件将简称为扫描仪。

本产品信息以爱普生网页（<http://www.epson.com.cn>）为准，如有更改，恕不另行通知。

对其中涉及的描述和图像，以包装箱内实际内容为准，在中国法律法规允许的范围内，爱普生（中国）有限公司保留解释权。

本产品相关资料及光盘以针对在大陆地区销售产品的简体中文内容为准。英文及其他语种内容针对全球销售产品，仅供用户对照。本资料仅供参考。除中国现行法律法规规定，爱普生（中国）有限公司不承担任何由于使用本资料而造成的直接或间接损失的责任。

其他信息，可查看产品本身、产品包装和其他形式的资料，包括爱普生网页（<http://www.epson.com.cn>）。

---

## 搜索信息

在 PDF 手册中搜索信息时，您可以查找关键字，或使用书签直接跳转到特定部分。本节介绍如何使用在计算机上的 Adobe Acrobat Reader DC 中打开的 PDF 手册。

### 按关键字搜索

单击 **编辑 > 高级搜索**。在搜索窗口中输入要查找的信息的关键字（文本），然后单击 **搜索**。此时将以列表形式显示搜索结果。单击显示的搜索结果之一可跳转到相应页。



用户

### 直接从书签跳转

单击标题可跳转到相应页。单击 + 或 > 可查看该章节中较低级别的标题。要返回到上一页，请在键盘上执行以下操作。

- ❑ Windows: 按住 Alt 键，然后按 < 键。
- ❑ Mac OS: 按住 Command 键，然后按 < 键。

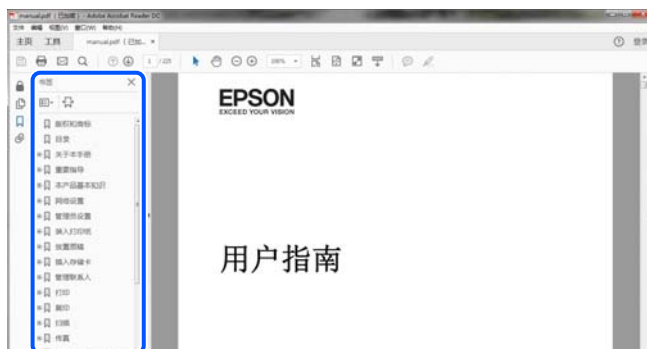

## 仅打印所需页

您可以仅提取并打印所需页。在 **文件** 菜单中单击 **打印**，然后在 **要打印的页面的页面** 中指定要打印的页。

- ❑ 要指定多个连续页，请在起始页和结束页之间输入连字符。

示例：20-25



- ❑ 要指定多个非连续页，请用逗号分隔各页。

示例：5, 10, 15

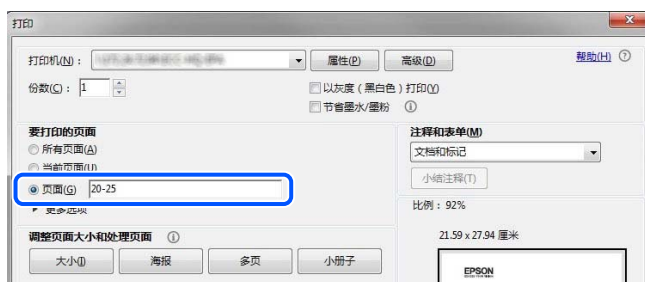

## 关于本手册

本节介绍各个标记和符号的含义、说明以及本手册中使用的操作系统参考信息。

### 标记和符号

#### **注意：**

必须小心执行以免伤害人体。

#### **重要：**

必须认真遵守以免损坏设备。

#### **注释：**

提供了辅助和参考信息。

#### **相关信息**

➔ 指向相关部分的链接。

### 屏幕截图和插图的说明

- ❑ 打印机驱动程序屏幕截图取自 Windows 10 或 macOS High Sierra。屏幕上显示的内容因实际情况而异。
- ❑ 本手册中使用的插图仅作为示例提供。尽管可能稍有差异，但操作方法相同。
- ❑ 显示屏上的某些菜单项可能会因设置等有所差异。
- ❑ 您可以使用专用应用程序识别二维码。
- ❑ 根据设置环境不同，Web Config 屏幕上的设置项目也会有所不同。

## 操作系统参考

### Windows

在本手册中，“Windows 10”、“Windows 8.1”、“Windows 8”、“Windows 7”、“Windows Vista”、“Windows XP”、“Windows Server 2019”、“Windows Server 2016”、“Windows Server 2012 R2”、“Windows Server 2012”、“Windows Server 2008 R2”、“Windows Server 2008”、“Windows Server 2003 R2”和“Windows Server 2003”等词语指的是以下操作系统。此外，“Windows”用于指代所有版本操作系统。

- Microsoft® Windows® 10 操作系统
- Microsoft® Windows® 8.1 操作系统
- Microsoft® Windows® 8 操作系统
- Microsoft® Windows® 7 操作系统
- Microsoft® Windows Vista® 操作系统
- Microsoft® Windows® XP 操作系统
- Microsoft® Windows® XP Professional x64 Edition 操作系统
- Microsoft® Windows Server® 2019 操作系统
- Microsoft® Windows Server® 2016 操作系统
- Microsoft® Windows Server® 2012 R2 操作系统
- Microsoft® Windows Server® 2012 操作系统
- Microsoft® Windows Server® 2008 R2 操作系统
- Microsoft® Windows Server® 2008 操作系统
- Microsoft® Windows Server® 2003 R2 操作系统
- Microsoft® Windows Server® 2003 操作系统

### Mac OS

在本手册中，“Mac OS”用来指 Mac OS X v10.6.8 或更高版本、macOS 11 或更高版本。

#### **注释：**

对于可支持的更高版本的操作系统，以爱普生网页 (<http://www.epson.com.cn>) 为准。

---

## 版权和商标

未经精工爱普生株式会社事先书面许可，本出版物（手册）的任何部分，不得被复制，或存储于检索系统中，或以任何形式、任何方式传播包括电子、手工、复印、录音录像以及其他方式。本出版物（手册）中包含的信息是专用于本爱普生产品的，爱普生公司对于将此信息应用于其他产品的任何行为不承担任何责任。

对于本产品的购买者或第三方由于意外、误用或滥用本产品，或未经授权修理、改装本产品，以及未能严格遵守精工爱普生株式会社的操作说明和维护说明（美国除外）所引起的本产品购买者或第三方的损害、损失、成本、费用等，精工爱普生株式会社及其关联公司均不承担任何责任。

对于由于使用非爱普生原装正品耗材和/或选件或使用非精工爱普生株式会社认可的耗材和/或选件所导致的任何损害或问题，精工爱普生株式会社及其关联公司不承担任何责任。

对于由于使用非精工爱普生株式会社认可的接口线缆而产生电磁干扰所导致的任何损害，精工爱普生株式会社及其关联公司不承担任何责任。

© 2021 精工爱普生株式会社

本手册内容及本产品规格如有变化，恕不另行通知。

爱普生产品使用说明或网页等可能描述了其他公司（非爱普生）的硬件/软件产品、功能及服务，爱普生对于其他公司生产的产品和提供的服务（包括但不限于其内容、性能、准确性、兼容性、可靠性、合法性、适当性和连续性）不做任何明示和/或默示担保。

- EPSON 和 EXCEED YOUR VISION 是精工爱普生株式会社在中国的注册商标。EPSON EXCEED YOUR VISION 是精工爱普生株式会社的商标。
- QR Code 是 DENSO WAVE INCORPORATED 在日本及其他国家/地区的注册商标。
- Microsoft、Windows、Windows Server 和 Windows Vista 是 Microsoft 公司的注册商标。
- Apple、Mac、macOS、OS X、Bonjour、ColorSync、Safari、AirPrint、iPad、iPhone、iPod touch、iTunes 和 iBeacon 是苹果公司在美国和/或其他国家/地区注册的商标。
- Firefox 是 Mozilla 基金会在美国和/或其他国家/地区的商标。
- Mopria® 和 Mopria® Logo 是 Mopria Alliance, Inc. 在美国和其他国家/地区的注册商标和/或商标及其服务标记。未经授权，严禁使用。
- 一般通告：于此涉及的所有其他产品之商标或注册商标，其权属归其各自所有者所有，此处仅作说明辨识之用。爱普生对这些商标不保留任何权利。产品信息如有变化，恕不另行通知。

No part of this publication may be reproduced, stored in a retrieval system, or transmitted in any form or by any means, electronic, mechanical, photocopying, recording, or otherwise, without the prior written permission of Seiko Epson Corporation. No patent liability is assumed with respect to the use of the information contained herein. Neither is any liability assumed for damages resulting from the use of the information herein. The information contained herein is designed only for use with this Epson product. Epson is not responsible for any use of this information as applied to other products.

Neither Seiko Epson Corporation nor its affiliates shall be liable to the purchaser of this product or third parties for damages, losses, costs, or expenses incurred by the purchaser or third parties as a result of accident, misuse, or abuse of this product or unauthorized modifications, repairs, or alterations to this product, or (excluding the U.S.) failure to strictly comply with Seiko Epson Corporation's operating and maintenance instructions.

Seiko Epson Corporation and its affiliates shall not be liable for any damages or problems arising from the use of any options or any consumable products other than those designated as Original Epson Products or Epson Approved Products by Seiko Epson Corporation.

Seiko Epson Corporation shall not be held liable for any damage resulting from electromagnetic interference that occurs from the use of any interface cables other than those designated as Epson Approved Products by Seiko Epson Corporation.

© 2021 Seiko Epson Corporation

The contents of this manual and the specifications of this product are subject to change without notice.

- EPSON® is a registered trademark, and EPSON EXCEED YOUR VISION or EXCEED YOUR VISION is a trademark of Seiko Epson Corporation.
- Epson Scan 2 software is based in part on the work of the Independent JPEG Group.

❑ libtiff

Copyright © 1988–1997 Sam Leffler

Copyright © 1991–1997 Silicon Graphics, Inc.

Permission to use, copy, modify, distribute, and sell this software and its documentation for any purpose is hereby granted without fee, provided that (i) the above copyright notices and this permission notice appear in all copies of the software and related documentation, and (ii) the names of Sam Leffler and Silicon Graphics may not be used in any advertising or publicity relating to the software without the specific, prior written permission of Sam Leffler and Silicon Graphics.

THE SOFTWARE IS PROVIDED "AS-IS" AND WITHOUT WARRANTY OF ANY KIND, EXPRESS, IMPLIED OR OTHERWISE, INCLUDING WITHOUT LIMITATION, ANY WARRANTY OF MERCHANTABILITY OR FITNESS FOR A PARTICULAR PURPOSE.

IN NO EVENT SHALL SAM LEFFLER OR SILICON GRAPHICS BE LIABLE FOR ANY SPECIAL, INCIDENTAL, INDIRECT OR CONSEQUENTIAL DAMAGES OF ANY KIND, OR ANY DAMAGES WHATSOEVER RESULTING FROM LOSS OF USE, DATA OR PROFITS, WHETHER OR NOT ADVISED OF THE POSSIBILITY OF DAMAGE, AND ON ANY THEORY OF LIABILITY, ARISING OUT OF OR IN CONNECTION WITH THE USE OR PERFORMANCE OF THIS SOFTWARE.

❑ QR Code is a registered trademark of DENSO WAVE INCORPORATED in Japan and other countries.

❑ Microsoft®, Windows®, Windows Server®, and Windows Vista® are registered trademarks of Microsoft Corporation.

❑ Apple, Mac, macOS, OS X, Bonjour, ColorSync, Safari, AirPrint, iPad, iPhone, iPod touch, iTunes, and iBeacon are trademarks of Apple Inc., registered in the U.S. and other countries.

❑ Use of the Works with Apple badge means that an accessory has been designed to work specifically with the technology identified in the badge and has been certified by the developer to meet Apple performance standards.

❑ Chrome, Google Play, and Android are trademarks of Google LLC.

❑ Adobe, Acrobat, Photoshop, PostScript®3™, and Reader are either registered trademarks or trademarks of Adobe in the United States and/or other countries.

❑ Albertus, Arial, Coronet, Gill Sans, Joanna and Times New Roman are trademarks of The Monotype Corporation registered in the United States Patent and Trademark Office and may be registered in certain jurisdictions.

❑ ITC Avant Garde Gothic, ITC Bookman, Lubalin Graph, Mona Lisa, ITC Symbol, Zapf Chancery and Zapf Dingbats are trademarks of International Typeface Corporation registered in the U.S. Patent and Trademark Office and may be registered in certain other jurisdictions.

❑ Clarendon, Eurostile and New Century Schoolbook are trademarks of Linotype GmbH registered in the U.S. Patent and Trademark Office and may be registered in certain other jurisdictions.

❑ Wingdings is a registered trademark of Microsoft Corporation in the United States and other countries.

❑ CG Omega, CG Times, Garamond Antiqua, Garamond Halbfett, Garamond Kursiv, Garamond Halbfett Kursiv are trademarks of Monotype Imaging, Inc. and may be registered in certain jurisdictions.

❑ Antique Olive is a trademark of M. Olive.

❑ Marigold and Oxford are trademarks of AlphaOmega Typography.

- ❑ Helvetica, Optima, Palatino, Times and Univers are trademarks of Linotype Corp. registered in the U.S. Patent and Trademark Office and may be registered in certain other jurisdictions in the name of Linotype Corp. or its licensee Linotype GmbH.
- ❑ ITC Avant Garde Gothic, Bookman, Zapf Chancery and Zapf Dingbats are trademarks of International Typeface Corporation registered in the United States Patent and Trademark Office and may be registered in certain jurisdictions.
- ❑ PCL is the registered trademark of Hewlett-Packard Company.
- ❑ microSDHC Logo is a trademark of SD-3C, LLC.  
Note: microSDHC is built into the product and cannot be removed.



- ❑ Firefox is a trademark of the Mozilla Foundation in the U.S. and other countries.
- ❑ HP and HP LaserJet are registered trademarks of the Hewlett-Packard Company.
- ❑ Mopria® and the Mopria® Logo are registered and/or unregistered trademarks and service marks of Mopria Alliance, Inc. in the United States and other countries. Unauthorized use is strictly prohibited.
- ❑ General Notice: Other product names used herein are for identification purposes only and may be trademarks of their respective owners. Epson disclaims any and all rights in those marks.

# 重要指导

安全指导.....	15
本产品忠告和警告.....	16
保护您的个人信息.....	18
中国环境标志标准建议.....	18

## 安全指导

请阅读并遵循下面的指导以确保安全使用本产品。请务必保留本手册，以备今后需要时参考。另外，请务必遵照标注在本产品上的所有警告和指导。

- ❑ 本产品上使用的一些符号是为了确保安全和正确使用本产品。请访问以下网站了解这些符号的含义。  
<http://support.epson.net/symbols>
- ❑ 仅使用随本产品附带的电源线，不要使用其他设备的电源线。在本产品上使用其他电源线或使用其他设备的电源线可能会引起火灾或电击。
- ❑ 确保交流电源线符合相关的当地安全标准。
- ❑ 除非本产品的手册中有特别说明，否则请勿擅自拆卸、更改或尝试维修电源线、插头、打印部件、扫描部件或选件。
- ❑ 遇到下列情况时，应在断开本产品电源后与爱普生认证服务机构联系：  
电源线或插头损坏；液体进入本产品；本产品摔落或机箱损坏；本产品不能正常运行或性能发生明显变化。不要调整操作指导中未提到的控件。
- ❑ 将本产品放置在靠近墙壁插座的地方，使插头容易拔下。
- ❑ 不要将本产品放置在户外，靠近较脏或较多尘土，靠近水、热源，或者置于容易遭受震动、摇晃、高温或潮湿的地方。
- ❑ 小心不要让液体溅到本产品上，也不要湿手操作本产品。
- ❑ 总是让本产品远离心脏起搏器至少 22 厘米。从本产品发出的无线电波可能会对心脏起搏器的运转产生不利影响。
- ❑ 如果显示屏损坏，请联系爱普生认证服务机构。如果液晶溶液沾到了手上，请用肥皂和水彻底清洗。如果液晶溶液进入眼中，请立即用清水冲洗。彻底冲洗后如果仍感不适或看不清东西，请立即就医。
- ❑ 本产品非常重，至少需要两个人搬抬。搬抬本产品时，两个人应站在正确的位置，如下图所示。

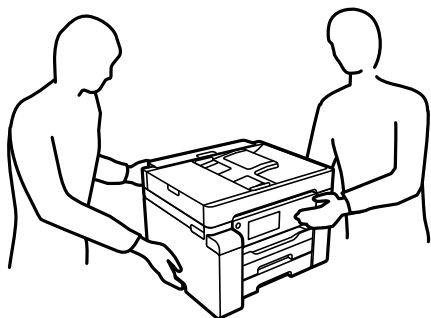

- ❑ 请不要将本产品放在低温或多尘的地方。
- ❑ 请妥善使用/保管本产品，以避免因使用/保管不当（如鼠害、液体渗入等）造成故障、损坏。
- ❑ 本文中相关的电源线及插头的示意图和描述仅供参考，在中国大陆地区所销售产品的电源线及插头，符合中国法律法规。

## 有关墨水的安全说明

- ❑ 小心不要在处理墨仓、墨仓塞和打开的墨瓶或墨瓶盖时触碰任何墨水。
  - ❑ 如果墨水沾到了皮肤上，请用肥皂和清水彻底清洗。
  - ❑ 如果墨水进入眼睛，请立即用清水冲洗。彻底冲洗后，如果仍感不适或看不清东西，请立即就医。
  - ❑ 如果墨水不慎进入口中，请立即就医。
- ❑ 不要拆开维护箱，否则墨水可能会进入眼睛或沾到皮肤上。
- ❑ 请勿剧烈摇晃墨瓶或使其受到强烈冲击，否则可能导致墨水泄漏。
- ❑ 将墨瓶和维护箱存放在儿童接触不到的地方。不要让儿童饮用墨瓶中的墨水。

---

## 本产品忠告和警告

阅读并遵从下面的指导以避免损坏此产品或您的财产。请务必保留本手册，以备今后需要时参考。

### 安装本产品的忠告和警告

- ❑ 不要堵塞或盖住本产品的通风口和开口。
- ❑ 仅使用本产品标签上标示的电源类型。
- ❑ 避免使用与复印机或空调系统这些经常开关的设备在同一回路中的插座。
- ❑ 避免使用由墙上开关或自动定时器控制的插座。
- ❑ 让您的整个计算机系统远离潜在的电磁场干扰，例如扬声器或无绳电话的底座。
- ❑ 供电的电源线应该放置在避免摩擦、切割、磨损、卷曲和扭结的地方。请勿在电源线上放置物体，且不要踩踏或碾压供电线。特别注意使供电线输入和输出端口的电线保持笔直。
- ❑ 如果本产品使用延长电源线，确保插入延长电源线的设备的总额定电流不超过电源线的额定电流。另外，应确保插入墙上插座的所有设备的总额定电流不要超过墙上插座的额定电流。
- ❑ 当使用数据线将本产品连接到计算机或其他设备上时，确保连接器的连接方向正确。每个连接器仅有一个正确的方向。如果连接器插入的方向错误，可能会损坏线缆两端连接的设备。
- ❑ 将本产品放在各个方向都超出本产品底座的平稳表面上。如果本产品倾斜一定的角度，就不能正常工作。
- ❑ 在本产品上方留出一定空间以便您可以完全打开文稿盖。
- ❑ 在本产品前部留出足够的空间以使打印纸能够完全弹出。
- ❑ 避免放置在温度和湿度容易发生剧烈变化的地方。另外，本产品要避免阳光直射、强光或热源。



#### 相关信息

- ➔ “[安装位置和空间](#)”内容请参见第266页。

### 使用本产品的忠告和警告

- ❑ 请勿将异物插入本产品插槽中。
- ❑ 打印时不要将您的手伸到本产品内部。



- ❑ 不要碰触本产品内部的白色扁平线缆和墨管。
- ❑ 不要在本产品内部或其周围使用内装有易燃性气体的气雾产品，否则会引起火灾。
- ❑ 除非另有指示，否则不要用手移动打印头，这样可能会损坏本产品。
- ❑ 关闭扫描部件时注意不要夹到手指。
- ❑ 在文稿台上放置原稿时不要用力按文稿台。
- ❑ 应始终使用  按钮关闭本产品。 指示灯停止闪烁后方可拔下本产品插头或关闭插座电源。
- ❑ 如果您打算长时间不使用本产品，一定要拔下电源插座上的电源线插头。

## 使用触摸屏的忠告和警告

- ❑ 显示屏可能包含一些小的亮点或暗斑，因此，亮度可能会不均。这属于正常现象，不表示屏幕受损。
- ❑ 务必使用干燥的软布进行清洁。请勿使用液体清洁剂或化学清洁剂。
- ❑ 如果受到剧烈撞击，触摸屏的外部盖可能破裂。如果面板表面发生破碎或破裂，请联系爱普生认证服务机构，不要触摸和试图取出破裂的碎片。
- ❑ 用您的手指轻轻地按下触摸屏。请勿用力按压或用指甲操作。
- ❑ 不要使用圆珠笔或铅笔等锐利物体执行操作。
- ❑ 由于温度或湿度发生剧烈的变化，触摸屏内部会凝结导致性能下降。

## 通过无线连接使用本产品的忠告和警告

- ❑ 本产品发出的无线电波可能对医疗电子设备产生不利影响，使设备出现故障。在医疗机构内部或医疗设备附近使用本产品时，请遵循医疗机构授权人员的指示，并遵循医疗设备上粘贴的所有警告和指示。
- ❑ 本产品发出的无线电波可能对自控设备（如自动门或火灾报警器）的操作产生不利影响，可能使设备出现故障而导致意外事故。在自控设备附近使用本产品时，请遵循这些设备上粘贴的所有警告和指示。
- ❑ 不得擅自更改发射频率、加大发射功率(包括额外加装射频功率放大器)，不得擅自外接天线或改用其他发射天线；
- ❑ 使用时不得对各种合法的无线电通信业务产生有害干扰；一旦发现有关干扰现象时，应立即停止使用，并采取措施消除干扰后方可继续使用；
- ❑ 使用微功率无线电设备，必须忍受各种无线电业务的干扰或工业、科学及医疗应用设备的辐射干扰；
- ❑ 不得在飞机和机场附近使用。

## 搬运或存放本产品的忠告和警告

- ❑ 当存放或运输本产品时，不要将其倾斜，也不要将其垂直或颠倒放置，否则墨水可能会泄漏。
- ❑ 在运输本产品之前，确保运输锁设在锁定（运输）位置，并且打印头在初始位置（最右边）。

---

## 保护您的个人信息

将本产品送给他人或处置本产品时，请擦除本产品内存中存储的所有个人信息，具体方法是在操作面板上选择**设置 > 常规设置 > 系统管理 > 恢复缺省设置 > 清除所有数据和设置**。此外，请确保删除本产品的内存数据，具体方法是在操作面板上选择**设置 > 常规设置 > 系统管理 > 清除内存数据 > PDL 字体、宏和工作区**。

---

## 中国环境标志标准建议

1. 为了尽量减小噪声的干扰，建议将设备（本产品）放置于相对独立的区域。
2. 可使用单页纸的设备，推荐使用再生纸（应符合中国环境标志标准 HJ2512 要求的再生纸）。  
**注释：**  
因为制造商随时都有可能改变任何一种品牌或型号的介质/打印纸的质量，所以爱普生不能保证任何一种非爱普生品牌或型号的介质/打印纸的质量。  
大批量购买介质/打印纸或大批量打印之前，请确保先做介质/打印纸的样品打印检测。
3. 在换气不畅的房间中长时间使用或打印大量文件时，建议用户适时换气。
4. 设备（本产品）无任何外接输入电源（也不与电池）相连时实现零能耗。
5. 耗材回收渠道和相关信息请参见爱普生网页（<http://www.epson.com.cn>）。关于设备（本产品）回收，请咨询爱普生回收专线 400-810-9977 转 8。

# 部件名称和功能

正面.....	20
内部.....	22
背面.....	23

## 正面

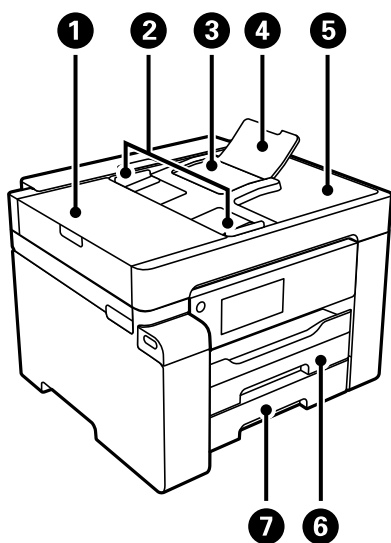

①	ADF (自动文稿送纸器) 盖	取出 ADF 中夹住的原稿时, 请打开盖。
②	ADF 侧导轨	将原稿径直送入本产品。滑动侧导轨至原稿边缘。
③	ADF 进纸器	自动送入原稿。
④	ADF 文稿托架	支持比 Legal 尺寸打印纸大的原稿。
⑤	ADF 出纸器	存放从 ADF 中弹出的原稿。
⑥	进纸器 1	装入打印纸。
⑦	进纸器 2	

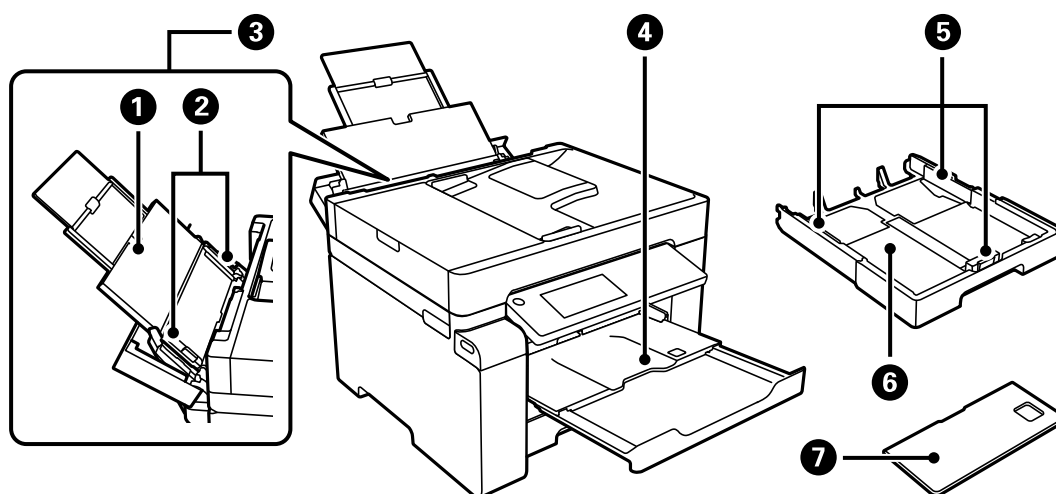

①	纸托	托住装入的打印纸。
②	侧导轨	将打印纸径直送入本产品。滑动侧导轨至打印纸边缘。
③	后进纸器	装入本产品支持的所有打印纸类型。

④	出纸器	存放弹出的打印纸。开始打印时，此出纸器会根据打印纸尺寸自动弹出，以适合打印纸。要收起出纸器，可手动将其推回，或在操作面板上选择  。
⑤	侧导轨	将打印纸径直送入本产品。滑动侧导轨至打印纸边缘。
⑥	进纸器	装入打印纸。
⑦	进纸器盖	防止异物进入进纸器。此盖可安装在进纸器 1 和 2 上。请安装此盖来覆盖为装入超过 A4 尺寸的打印纸而延伸拉出的进纸器。如果在未延伸拉出进纸器的情况下装入打印纸，则可以将此盖安装到任意进纸器。

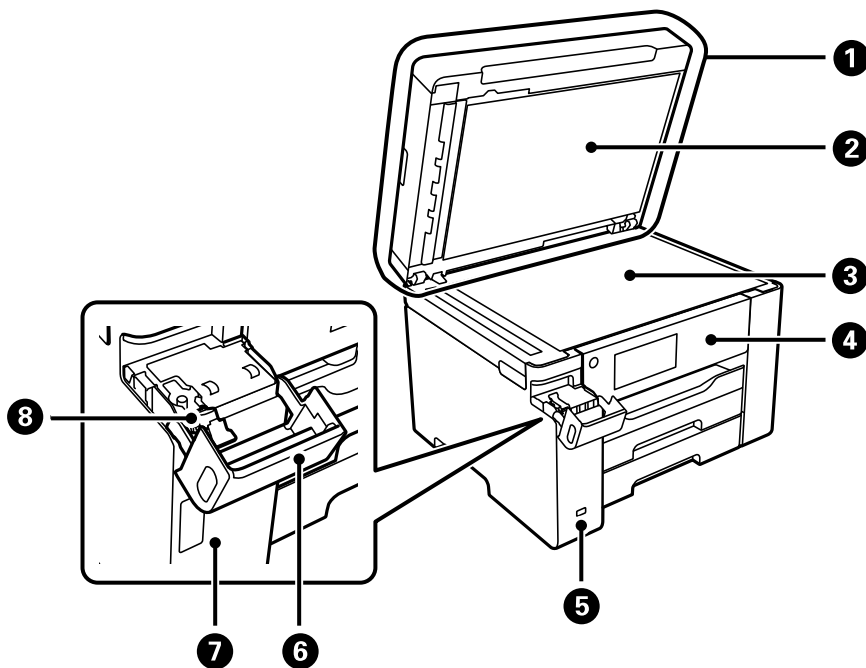

①	文稿盖	扫描时阻止外部光线。
②	文稿垫	固定原稿，使其不会移动。
③	文稿台	放置原稿。可以放置未从 ADF 送入的原稿，例如信封或厚书。
④	操作面板	用来在本产品上进行设置和执行操作。还会显示本产品状态。
⑤	外部 USB 端口	连接存储设备。
⑥	墨仓盖	打开后可向墨仓补充墨水。
⑦	墨仓	向打印头提供墨水。
⑧	墨仓塞	打开后可向墨仓补充墨水。

## 内部

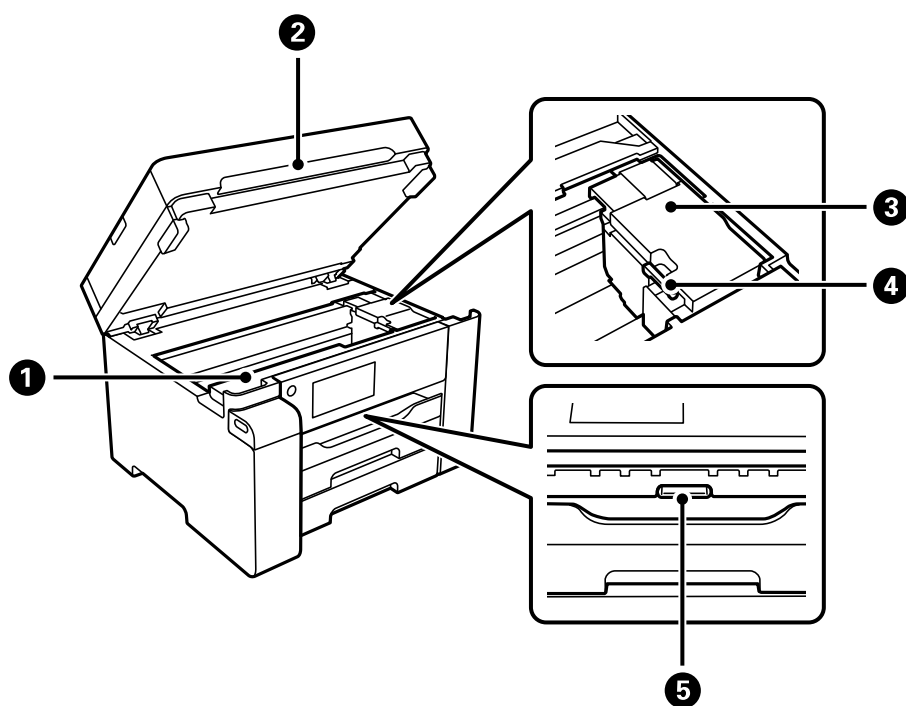

①	维护箱盖	更换维护箱时打开。维护箱用来收集清洗或打印期间产生的少量多余墨水。
②	扫描部件	扫描放置的原稿。打开此部件可取出夹纸。此部件通常应保持关闭。
③	打印头	墨水从下面的打印头喷嘴喷出。
④	运输锁	停止供墨。运输本产品时，设置为锁定（运输）位置。
⑤	内部盖	打开此部件可取出夹纸。

## 背面

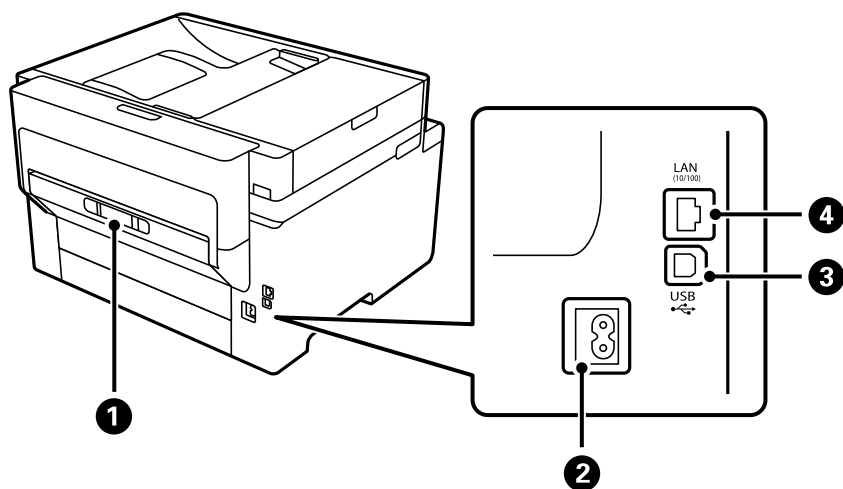

①	后部部件	取出夹纸时取下。
②	交流电入口	连接电源线。
③	USB 端口	使用 USB 数据线连接至计算机。
④	LAN 端口	连接网线。

# 操作面板指南

操作面板.....	25
主屏幕配置.....	26
菜单屏幕配置.....	28
状态屏幕配置.....	29
输入字符.....	30
查看动画.....	30



## 操作面板

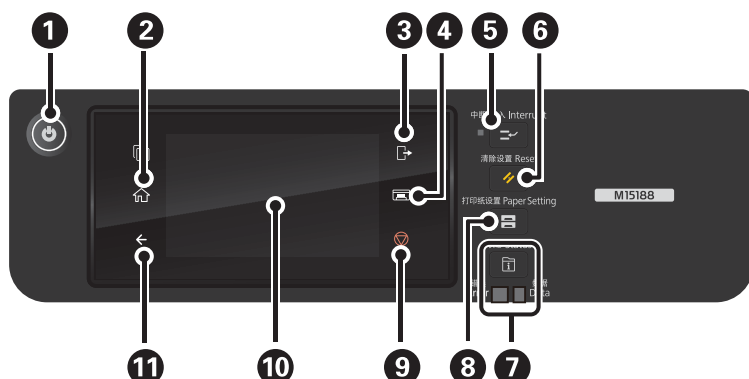

1	<p>打开或关闭本产品电源。 请在确认电源指示灯熄灭后再拔下电源线。</p>
2	<p>显示主屏幕。</p>
3	<p>启用<b>访问控制</b>时，登出本产品。 禁用<b>访问控制</b>时，该功能也被禁用。</p>
4	<p>收起出纸器。</p>
5	<p>暂停当前打印任务，并允许中断其他任务。但是，您无法中断来自计算机的新任务。 再次按此按钮会重新启动暂停的任务。</p>
6	<p>将当前设置重置为用户默认设置。如果还没有进行用户默认设置，则重置为出厂默认设置。</p>
7	<p>显示状态菜单。您可以检查本产品状态及任务历史。 发生错误时，左侧的错误指示灯会闪烁或亮起。 本产品处理数据时，右侧的数据指示灯会闪烁。本产品中含有排队任务时，该指示灯会亮起。</p>
8	<p>显示打印纸设置屏幕。您可以为每个打印纸来源选择打印纸尺寸和打印纸类型设置。</p>
9	<p>停止当前操作。</p>
10	<p>显示菜单和信息。 指定时间内未执行任何操作时，本产品会进入睡眠模式，而且显示屏会关闭。点接触摸屏上的任何部位可打开显示屏。按下操作面板上的按钮也会将本产品从睡眠模式唤醒，具体取决于本产品当前设置。</p>
11	<p>返回到上一屏幕。</p>

## 主屏幕配置

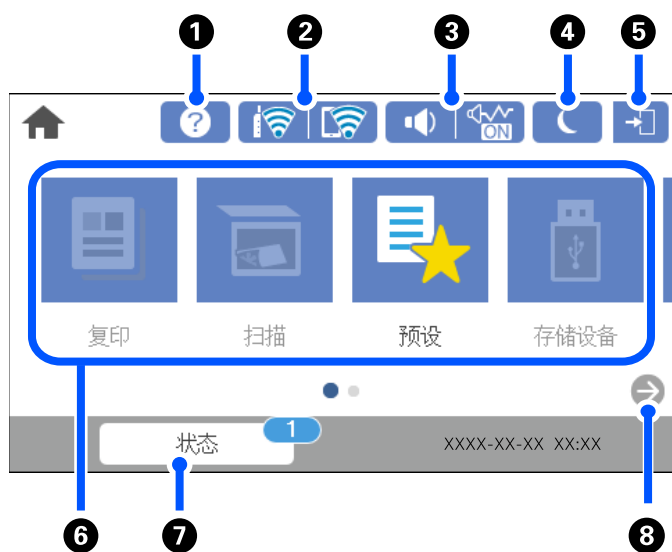

①		可以查看操作说明或问题解决方法。
②		显示网络连接状态。有关更多详细信息，请参见以下内容。 “网络图标指南”内容请参见第27页。
③		显示设备声音设置屏幕。您可以设置 <b>静音</b> 和 <b>安静模式</b> 。您也可以从此屏幕访问 <b>声音</b> 菜单。也可以从 <b>设置</b> 菜单进行此设置。 <b>设置 &gt; 常规设置 &gt; 基本设置 &gt; 声音</b>
		指示是否为本产品设置了 <b>安静模式</b> 。启用此功能时，本产品操作产生的噪音会减小，但打印速度可能会变慢。但是，使用某些打印纸类型和打印质量时，噪声可能不会减小。
		表示为本产品设置了 <b>静音</b> 。
④		选择该图标可进入睡眠模式。该图标灰显时，本产品无法进入睡眠模式。
⑤		表示用户限制功能已启用。选择此图标可登录到本产品。您需要选择用户名，然后输入密码。有关登录信息，请与您的产品管理员联系。  显示  时，表示具有访问权限的用户已登录。选择此图标以注销。





<p>6</p>	<p>显示每个菜单。</p> <ul style="list-style-type: none"> <li><input type="checkbox"/> 复印 可用于复印文档。</li> <li><input type="checkbox"/> 扫描 允许扫描文档并将其保存到存储设备或计算机。</li> <li><input type="checkbox"/> 预设 允许将常用的复印或扫描设置注册为预设。</li> <li><input type="checkbox"/> 存储设备 允许打印已连接至本产品的 USB 闪存盘等存储设备上的 JPEG、TIFF 或 PDF 数据。</li> <li><input type="checkbox"/> 机密任务 允许打印从打印机驱动程序发送的受密码保护的的任务。</li> <li><input type="checkbox"/> 维护 显示一些菜单，建议通过这些菜单来提高打印输出的质量，例如，通过打印喷嘴检查图案并执行打印头清洗来消除喷嘴堵塞，以及通过校准打印头来减少打印输出中的模糊或条纹。</li> <li><input type="checkbox"/> 设置 本产品设置和操作相关的设置。</li> </ul>	
<p>7</p>	<p>状态</p>	<p>显示正在进行和等待的任务。点按可在列表中显示任务类型、到达时间、用户名称等信息。显示的数字表示正在等待的任务数量。</p>
<p>8</p>		<p>向右滚动屏幕。</p>

## 网络图标指南

	<p>本产品未连接到有线（以太网）网络或该网络尚未设置。</p>
	<p>本产品已连接到有线（以太网）网络。</p>
	<p>本产品未连接到无线（Wi-Fi）网络。</p>
	<p>本产品正在搜索 SSID、未设置 IP 地址或与无线（Wi-Fi）网络的连接有问题。</p>
	<p>本产品已连接到无线（Wi-Fi）网络。 条数指示连接的信号强度。线条越多，信号越强。</p>
	<p>本产品未在 Wi-Fi Direct (Simple AP) 模式下连接到无线（Wi-Fi）网络。</p>
	<p>本产品已在 Wi-Fi Direct (Simple AP) 模式下连接到无线（Wi-Fi）网络。</p>

## 菜单屏幕配置



①	返回到上一屏幕。	
②	使用标签切换设置列表。 <b>基本设置</b> 标签会显示常用项目。 <b>高级</b> 标签会显示您可以根据需要设置的其他项目。	
③	<p>显示设置项目列表。显示  时，您可以选择图标来查看其他信息。通过选择项目或添加复选标记进行设置。更改了用户默认设置或出厂默认设置中的某个项目时，该项目上会显示 .</p> <p>灰显项目不可用。选择该项目可查看该项目为何不可用。</p> <p>如果出现任何问题， 将显示在该项目上。选择该图标可查看如何解决问题。</p>	
④	使用当前设置开始操作。项目因菜单而异。	
	预设	显示预设列表。您可以将当前设置注册为预设或加载已注册的预设。
	份	显示可让您输入份数的屏幕键盘。
	预览	在打印、复印或扫描前显示图像预览。
		开始执行打印、复印或扫描。

## 状态屏幕配置

按  按钮显示状态菜单。您可以检查本产品或任务的状态。

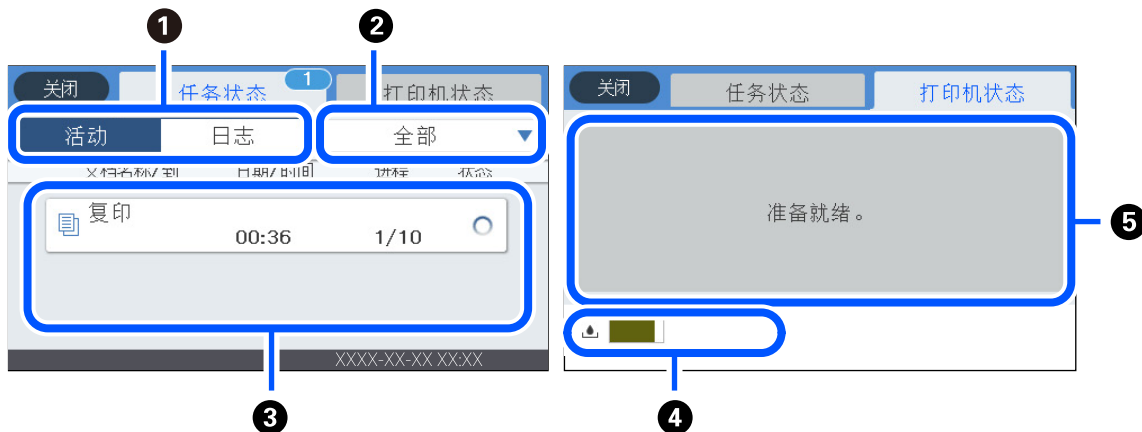

①	切换显示的列表。
②	按功能过滤任务。
③	选择 <b>活动</b> 时，显示正进行的任务和等待处理的任务列表。 选择 <b>日志</b> 时，显示任务历史。 任务失败时，您可以取消任务或检查历史中显示的错误代码。
④	指示维护箱的大致使用寿命。
⑤	显示本产品中发生的错误。从列表中选择错误会显示错误信息。

### 相关信息

➔ “状态菜单上显示错误代码”内容请参见第171页。

## 保留任务

在不使用 ADF 或文稿台复印或打印时可以保留任务。

无需执行任何特殊操作即可保留任务。如果在常规操作中选择 ，该任务会在当前任务完成后尽快开始运行。



包括当前任务在内，最多可保留 100 个以下类型的任务。

- 打印
- 复印

## 输入字符

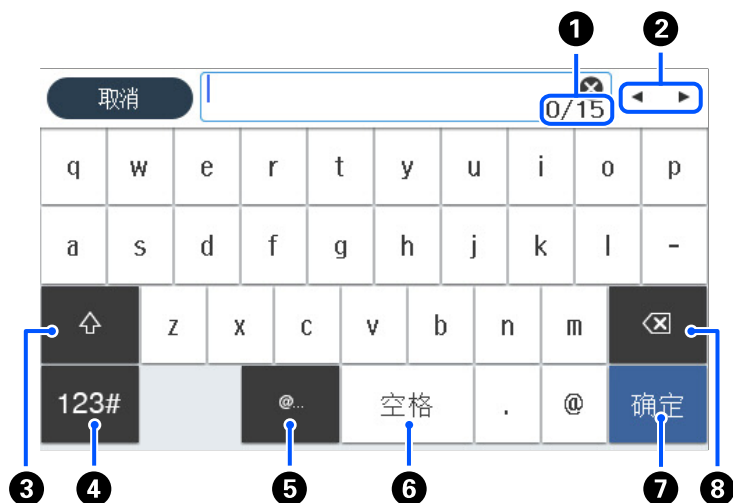
在进行网络设置等操作时，可使用屏幕上的键盘来输入字符和符号。



①	表示字符数。
②	将光标移动到输入位置。
③	在大写和小写字母或数字和符号之间切换。
④	切换字符类型。  : 您可输入数字和符号。  : 您可以输入字母。
⑤	通过选择该项目，输入常用的电子邮件域地址或 URL。
⑥	输入空格。
⑦	输入字符。
⑧	删除光标左边的字符。

## 查看动画

您可以在显示屏上查看装入打印纸或取出夹纸等操作说明的动画。

❑ 选择 ②: 显示帮助屏幕。选择**如何**，然后选择要查看的项目。

- ❑ 选择操作屏幕底部的**如何**：显示上下文相关动画。

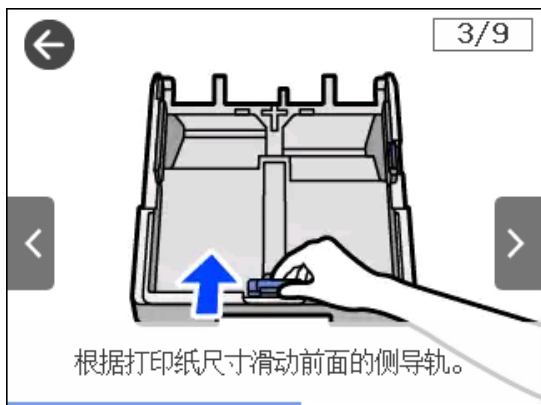

# 装入打印纸

打印纸处理注意事项.....	33
打印纸尺寸和类型设置.....	34
装入打印纸.....	34



## 打印纸处理注意事项

- ❑ 阅读随打印纸提供的说明页。
- ❑ 要使用爱普生原装正品打印纸获得高质量打印输出，请在随打印纸附带的说明页上所载的环境中使用这些打印纸。
- ❑ 装入打印纸前，将打印纸呈扇形展开再码齐。不要将照片纸呈扇形展开或卷曲。否则可能会损坏可打印面。

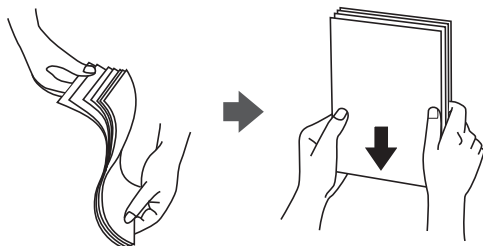

- ❑ 如果打印纸卷曲，在装入前应将其弄平整或轻轻地反向卷曲。在卷曲的打印纸上打印可能会导致夹纸以及打印输出污损。

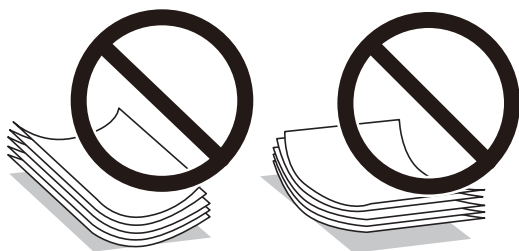

- ❑ 对于手动双面打印，在预打印纸的一面上打印时可能会频繁出现进纸问题。如果持续发生夹纸，请将打印纸张数减少至一半或更少，或者一次装入一张打印纸。
- ❑ 确保使用长纹纸打印纸。如果不确定正在使用的打印纸类型，请检查打印纸包装或联系生产商确认打印纸规格。
- ❑ 装入信封前，将信封呈扇形展开再码齐。如果叠放的信封充满空气，在装入前应向下按压以将其弄平整。

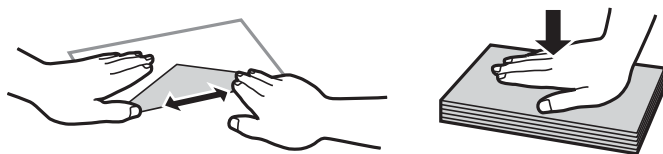

### 相关信息

- ➔ “不可使用的打印纸类型”内容请参见第233页。

## 照片纸的注意事项

在光泽照片纸上打印时，墨水干燥时间会有所延长。干燥时间因湿度、温度和其他条件而异。在墨水完全干燥之前请不要触摸已打印面。皮肤上的水分和油脂也会影响打印质量。即使在干燥后，也请避免摩擦或刮划已打印面。

## 打印纸尺寸和类型设置

如果您在插入进纸器时显示的屏幕上注册了打印纸尺寸和类型，则当注册信息和打印设置发生变化时，本产品会通知您。这样可避免由于设置与打印纸类型不匹配而使用不正确的打印纸尺寸或较差的打印质量进行打印，从而防止浪费打印纸和墨水。

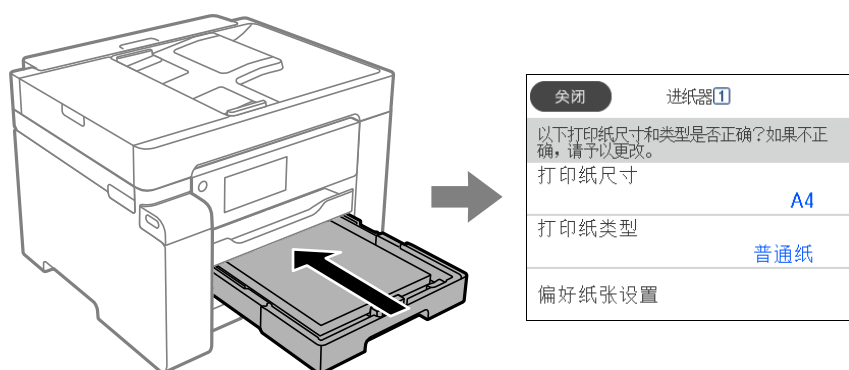

如果显示的打印纸尺寸和类型与装入的打印纸不同，请选择要更改的项目。如果设置与装入的打印纸匹配，请关闭屏幕。

### 注释：

您也可以通过选择 **设置 > 常规设置 > 打印机设置 > 打印纸来源设置 > 打印纸设置** 来显示打印纸尺寸和打印纸类型设置屏幕。

## 打印纸类型列表

若要获得更佳打印效果，请选择与打印纸匹配的打印纸类型。

介质名称	介质类型	
	操作面板	打印机驱动程序
爱普生商务纸 爱普生亮白喷墨纸 爱普生亮白纸	普通纸	普通纸
爱普生重磅粗面纸	粗面纸	爱普生粗面纸
爱普生照片质量喷墨纸 爱普生双面照片质量喷墨纸	照片质量喷墨纸	爱普生照片质量喷墨纸

## 装入打印纸

您可以参考本产品的显示屏上显示的动画来装入打印纸或信封。

选择 ，然后选择如何... > 装入打印纸。选择要用于显示动画的打印纸类型和打印纸来源。选择完成以关闭动画屏幕。



## 装入预穿孔纸

在后进纸器中装入一张预穿孔纸。

打印纸尺寸：A3、B4、A4、B5、A5、A6、信纸、Legal

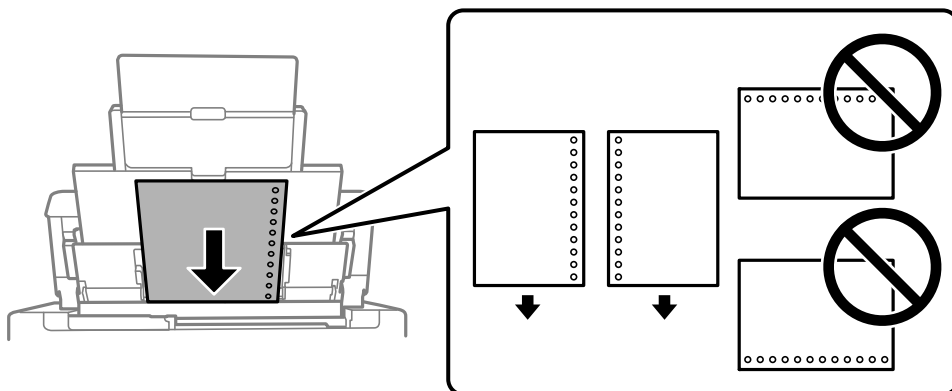

- ❑ 调整文件的打印位置以避免打印到装订孔上。
- ❑ 预穿孔纸不能进行自动双面打印。

## 装入长打印纸

### ❑ 后进纸器

将打印纸的前端卷起来，在后进纸器中装入长纸。选择**用户自定义**作为打印纸尺寸设置。

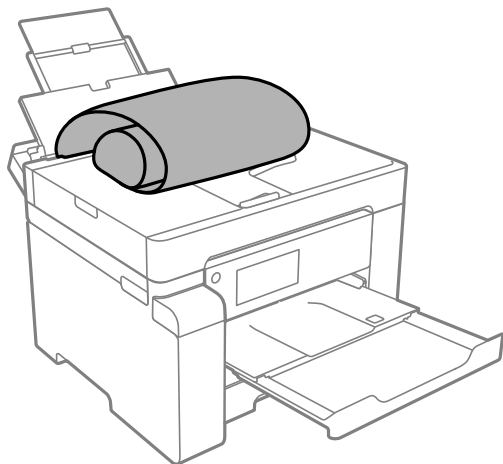

- ❑ 确保垂直剪切打印纸末端。斜切可能导致进纸问题。
- ❑ 出纸器中无法容纳长纸。准备一个盒子等以确保打印纸不会掉在地上。
- ❑ 请勿触碰正在进纸或弹出的打印纸。否则，可能会导致手受伤，或导致打印质量下降。

### ❑ 进纸器

拉出进纸器以装入长纸。选择**用户自定义**作为打印纸尺寸设置。

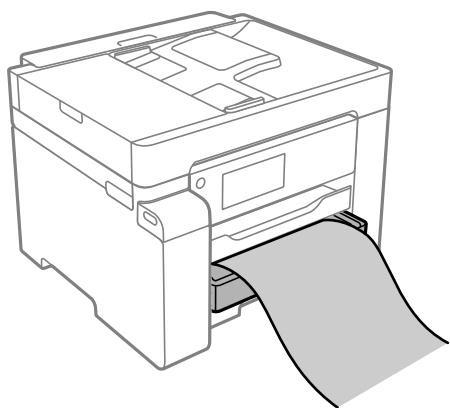

- ❑ 确保垂直剪切打印纸末端。斜切可能导致进纸问题。
- ❑ 请勿触碰正在进纸或弹出的打印纸。否则，可能会导致手受伤，或导致打印质量下降。

# 放置原稿

ADF 不支持的原稿.....	38
自动检测原稿尺寸.....	38
放置原稿.....	39

## ADF 不支持的原稿

### ! 重要:

请勿将照片或宝贵的艺术品原件送入 ADF。进纸不当可能会导致原件出现褶皱或发生损坏。扫描这些文件时，请改用文稿台扫描。

为防止夹纸，请勿将以下原稿放入 ADF。对于这些类型的原稿，请使用文稿台。

- 撕破、折叠、起皱、变质或卷曲的原稿
- 有装订孔的原稿
- 与胶条、订书钉、回形针等连在一起的原稿
- 粘有贴纸或标签的原稿
- 裁切不整齐或未裁成直角的原稿
- 装订在一起的原稿
- OHP、热转印纸或单面复写纸

## 自动检测原稿尺寸

在打印纸设置中选择**自动检测**时，本产品会自动识别以下类型的打印纸尺寸。

- 垂直放置：A4、16K\*

将原稿长边朝向 ADF 送纸方向或文稿台左侧放置。

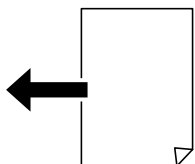

- 水平放置：A3、B4、A4、B5、A5、8K\*、16K\*

将原稿短边朝向 ADF 送纸方向或文稿台左侧放置。



\*：当启用**其他尺寸优先**时，可检测到的原稿尺寸。但根据所使用的功能不同，也可能无法检测到原稿尺寸。有关更多详细信息，请查看以下“相关信息”。

### 注释：

可能无法正确检测以下尺寸的原稿。如果没有检测到尺寸，则在操作面板上手动设置尺寸。

- 撕破、折叠、有褶皱或卷曲的原稿（如果原稿卷曲，在放置原稿前将其抚平。）
- 带有许多装订孔的原稿
- OHP、透明原稿或光泽原稿

### 相关信息

➔ “原稿尺寸自动检测选项：”内容请参见第245页。

## 放置原稿

在文稿台或 ADF 上放置原稿。

ADF 中可放入多份原稿。自动双面扫描可用时，可同时扫描原稿的两面。有关 ADF 的规格，请参见下面的链接。

“ADF 规格”内容请参见第259页。

按照下面的步骤来查看放置原稿的视频。

选择 ，然后选择 **如何** > **放置原件**。选择要查看的放置原稿方法。选择**完成**以关闭动画屏幕。



### 使用文稿台时

#### **注意：**

关闭文稿盖时注意不要夹到手指。否则您可能会受伤。

#### **重要：**

- 在放置书籍等厚重原稿时，要避免外部光线直接照射文稿台。
- 请勿过度用力按压文稿台或文稿盖。否则可能会造成损坏。

**注释：**

- ❑ 如果文稿台上有污垢或灰尘，则扫描区域可能会扩展以包含污垢或灰尘，从而导致原稿的图像移位或缩小。请去除文稿台上的污垢或灰尘再进行扫描。

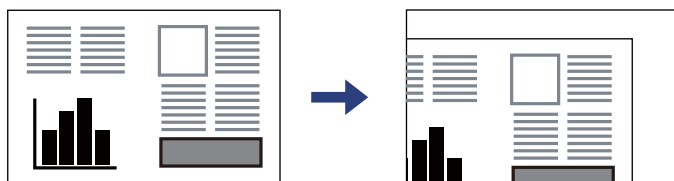

- ❑ 不会扫描距离文稿台边缘 1.5 毫米以内的区域。
- ❑ 当 ADF 或文稿台上都有原稿时，会优先扫描 ADF 中的原稿。
- ❑ 某些尺寸可能无法被自动检测。在这种情况下，手动选择原稿的尺寸。
- ❑ 如果原稿长时间留在文稿台中，原稿可能会与玻璃表面粘连。

**使用 ADF 时**

**！重要：**

- ❑ 装入的原稿不要超过 ADF 侧导轨上三角形符号所标示的界线。

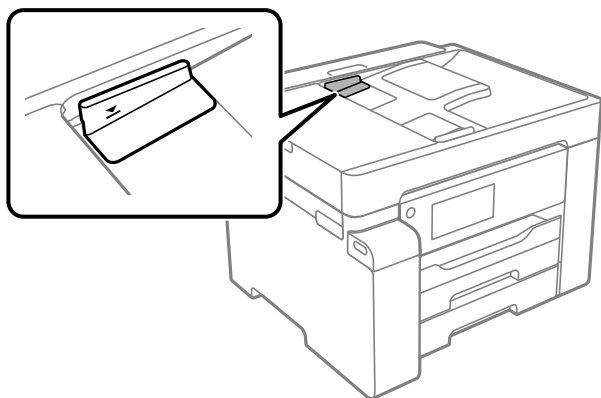

- ❑ 扫描时，请勿添加原稿。

**注释：**

某些尺寸可能无法被自动检测。在这种情况下，手动选择原稿的尺寸。

**相关信息**

- ➔ “ADF 不支持的原稿”内容请参见第38页。
- ➔ “自动检测原稿尺寸”内容请参见第38页。
- ➔ “扫描仪规格”内容请参见第258页。



---

# 插入和移除存储设备

插入外部 USB 设备.....	42
移除外部 USB 设备.....	42
在存储设备上共享数据.....	42

## 插入外部 USB 设备

将外部 USB 设备插入外部 USB 端口。

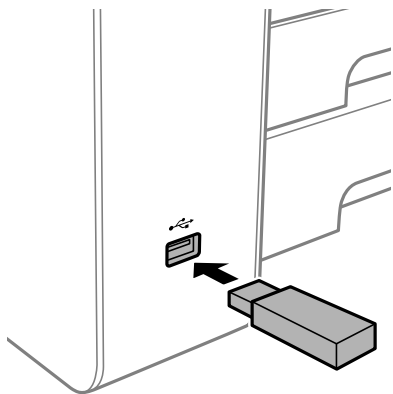

### 相关信息

→ “存储设备规格”内容请参见第263页。

---

## 移除外部 USB 设备

移除外部 USB 设备。

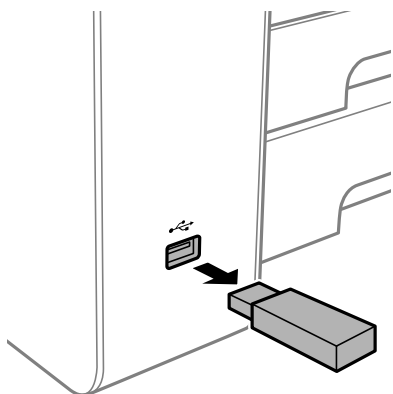

### **!** 重要:

如果在操作本产品期间移除外部 USB 设备，外部 USB 设备中的数据可能会丢失。

---

## 在存储设备上共享数据

在计算机上，您可以向已连接至本产品的 USB 闪存盘等存储设备写入数据或从中读取数据。

**!** **重要：**

在通过 USB 或通过网络连接的计算机之间共享本产品上插入的存储设备时，只允许通过在本产品上所选方法连接的计算机进行写访问。要写入存储设备，请在操作面板上进入**设置 > 常规设置 > 打印机设置 > 存储设备接口 > 文件共享**，然后选择连接方法。

**注释：**

如果连接的存储设备容量较大（例如 2 TB 硬盘），则需要一些时间来识别来自计算机的数据。

**Windows**

在**计算机**或**我的电脑**中选择存储设备。此时会显示存储设备中的数据。

**注释：**

如果未使用软件光盘或 Web Installer 将本产品连接至网络，请将外部 USB 端口映射为网络驱动器。打开**运行**并在**打开：**中输入打印机名称 \\XXXXX 或打印机的 IP 地址 \\XXX.XXX.XXX.XXX。右击显示的设备图标以分配网络。网络驱动器会出现在**计算机**或**我的电脑**中。

**Mac OS**

选择对应的设备图标。随即显示外部存储设备上的数据。

**注释：**

- 要移除存储设备，请将设备图标拖动到废纸篓。否则，插入另一个存储设备后，共享驱动器中的数据可能显示不正确。
- 要通过网络访问存储设备，请从桌面菜单选择**前往 > 连接服务器**。在**服务器地址**中输入打印机名称 `cifs://XXXXX` 或 `smb://XXXXX`（其中“XXXXX”是打印机名称），然后单击**连接**。

**相关信息**

➔ “存储设备规格”内容请参见第263页。

# 打印

打印文档.....	45
在信封上打印.....	83
打印网页.....	84
使用云（Cloud）服务进行打印.....	85

## 打印文档

### 从计算机进行打印 - Windows

如果无法更改打印机驱动程序的部分设置，它们可能已被管理员限制。请联系本产品管理员寻求协助。

#### 使用简单设置进行打印



**注释：**

操作可能因应用程序而异。有关详细信息，请查看应用程序帮助。

1. 将打印纸装入本产品。  
“装入打印纸”内容请参见第34页。
2. 打开要打印的文件。
3. 在文件菜单中，选择打印或打印设置。
4. 选择本产品。

5. 选择**首选项**或**属性**，访问打印机驱动程序窗口。



6. 根据需要更改设置。  
有关详细信息，请查看打印机驱动程序的菜单选项。

**注释：**

- 您也可以查看联机帮助，了解有关各设置项目的说明。右键单击一个项目可显示**帮助**。
- 选择**打印预览**时，可在打印前查看文档的预览。

7. 单击**确定**关闭打印机驱动程序窗口。

8. 单击**打印**。

**注释：**

- 选择**打印预览**时，将显示一个预览窗口。要更改设置，请单击**取消**，然后从步骤 3 开始重复此过程。
- 如果要取消打印，请在计算机的**设备和打印机**、**打印机**或**打印机和传真**中右键单击打印机。单击**查看打印内容**，右键单击要取消的任务，然后选择**取消**。但是，一旦某个打印任务已完全发送到本产品，则无法从计算机取消该打印任务。此时，可以使用本产品的操作面板取消打印任务。

**相关信息**

- ➔ “可用的打印纸和装纸量（消耗品/耗材）”内容请参见第229页。
- ➔ “打印纸类型列表”内容请参见第34页。
- ➔ “打印机驱动程序的菜单选项”内容请参见第47页。

### 打印机驱动程序的菜单选项

在应用程序中打开打印窗口，选择本产品，然后访问打印机驱动程序窗口。

#### 注释：

菜单可能因所选选项的不同而有所不同。

#### 主窗口标签

##### 打印预置：

添加/删除预置：

您可以为常用打印设置添加或删除自己的预置。从列表中选择要使用的预置。

##### 打印纸来源：

选择打印纸来源以从中进纸。选择**自动选择**时，本产品将自动选择在本产品的打印设置中选择的打印纸来源。

##### 文档尺寸：

选择要用于打印的打印纸尺寸。如果选择**用户自定义**，请输入打印纸宽度和长度，然后注册尺寸。

##### 方向：

选择要用于打印的方向。

##### 打印纸类型：

选择要用于打印的打印纸类型。

##### 质量：

选择要用于打印的打印质量。可用设置取决于您选择的打印纸类型。选择**高**可提供较高的打印质量，但打印速度可能会下降。

##### 双面打印：

可以执行双面打印。

##### 设置：

可以指定装订边和装订边距。打印多页文档时，可以选择从页面的正面还是背面开始打印。

##### 打印浓度：

选择文档类型以调整打印浓度。选择合适的打印浓度可以防止图像渗透到背面。选择**用户自定义**可手动调整打印浓度。

##### 多页：

可用于在一张纸上打印多页或执行海报打印。单击**页面顺序**可指定各页的打印顺序。

##### 份数：

设置要打印的份数。

**逐份打印：**

按顺序打印多页文档，并将它们分成多份。

**逆序打印：**

可让您从最后一页开始打印，以便在打印后以正确顺序叠放页面。

**安静模式：**

减小本产品发出的噪音。但是，启用此选项可能会降低打印速度。

**打印预览：**

在打印之前显示文档的预览。

**任务编辑器 Lite 版：**

任务编辑器 Lite 版允许您将不同应用程序创建的多个文件组合起来，并作为一项打印任务打印这些文件。

**显示设置/隐藏设置：**

显示当前在**主窗口**和**更多选项**标签上设置的项目的列表。可以显示或隐藏当前设置列表屏幕。

**恢复缺省设置：**

将所有设置恢复为其出厂缺省值。**更多选项**标签上的设置也会重置为缺省值。

**墨量：**

显示大概的墨量。

**更多选项标签**

**打印预置：**

**添加/删除预置：**

您可以为常用打印设置添加或删除自己的预置。从列表中选择要使用的预置。

**文档尺寸：**

选择要用于打印的打印纸尺寸。

**输出打印纸：**

选择要用于打印的打印纸尺寸。如果**文档尺寸**与**输出打印纸**不同，则会自动选择**缩小/放大文档**。在不缩小或放大文档尺寸的情况下进行打印时，您不必选择此选项。

**缩小/放大文档：**

可让您缩小或放大文档尺寸。

**适合到页面：**

自动缩小或放大文档以适应在**输出打印纸**中选择的打印纸尺寸。

**缩放：**

以特定比例进行打印。



**中心：**

在打印纸的中央打印图像。

**色调校正：**

**自动：**

自动调整图像的色调。

**自定义：**

可用于执行手动色调校正。单击**高级**可进行进一步设置。

**图像选项：**

启用突出文本等打印质量选项。也可以将细线加粗，使其在打印输出中可见。

**水印功能：**

可用于对防复印图案、水印、页眉和页脚进行设置。

**增加/删除：**

可用于添加或删除要使用的任何防复印图案或水印。

**设置：**

可用于设置防复印图案或水印的打印方法。

**页眉/页脚：**

可以将用户名称和打印日期等信息打印到页眉或页脚中。随后可设置字体、大小或样式。

**机密任务：**

打印时使用密码保护机密文档。如果使用此功能，打印数据则存储在本产品中，仅在使用本产品的操作面板输入密码后才能进行打印。单击**设置**可更改设置。

**另外的设置：**

**旋转 180°：**

打印前将页面旋转 180 度。当打印到诸如按固定方向装入本产品的信封等打印纸时，请选择此项目。

**双向打印：**

打印头双向移动时进行打印。打印速度更快，但质量可能会下降。

**镜像图像：**

将图像翻转打印，形成镜像效果。

**显示设置/隐藏设置：**

显示当前在**主窗口**和**更多选项**标签上设置的项目的列表。可以显示或隐藏当前设置列表屏幕。

**恢复缺省设置：**

将所有设置恢复为其出厂缺省值。**主窗口**标签上的设置也会重置为缺省值。

## 维护标签

### 打印头喷嘴检查：

打印喷嘴检查图案来检查打印头喷嘴是否堵塞。

### 打印头清洗：

清洗已堵塞的打印头喷嘴。此功能会消耗一定墨水，因此仅当喷嘴检查图案显示部分喷嘴堵塞时才需清洗打印头。

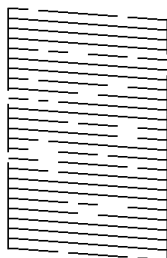

### 深度清洗：

运行深度清洗可清洗打印头中堵塞的喷嘴。此功能消耗的墨水比清洗打印头更多，因此仅当喷嘴检查图案显示大多数喷嘴堵塞时才需运行深度清洗。

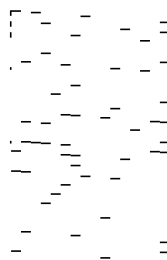

### 任务编辑器 Lite 版：

打开任务编辑器 Lite 版窗口。可在此处打开和编辑之前保存的数据。

### EPSON Status Monitor 3：

打开 EPSON Status Monitor 3 窗口。可在此处确认本产品和耗材的状态。

### 监视参数：

可用于对 EPSON Status Monitor 3 窗口上的项目进行设置。

### 扩展设置：

可用于进行各种设置。右键单击每个项目可查看帮助获取更多详细信息。

### 打印队列：

显示等待打印的任务。您可以检查、暂停或恢复打印任务。

### 打印机和选项信息：

显示送入本产品或 ADF 的打印纸张数。

#### 语言：

更改在打印机驱动程序窗口上使用的语言。要应用设置，请关闭打印机驱动程序，然后重新打开。

#### 软件更新：

启动 EPSON Software Updater 以检查互联网上是否存在最新版本的应用程序。

#### 技术支持：

如果计算机上安装了本手册，则会显示本手册。如果未安装本手册，您可以访问爱普生网站以检查本手册和可用的技术支持。

## 添加打印预置以轻松打印

如果为打印机驱动程序中的常用打印设置创建了自己的预置，则通过从列表中选择预置可以轻松进行打印。

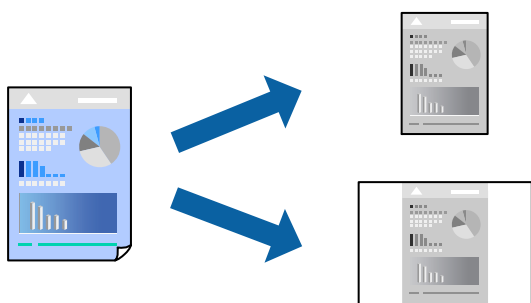

1. 在打印机驱动程序的主窗口或更多选项标签上，设置每个项目（如文档尺寸和打印纸类型）。
2. 单击打印预置中的添加/删除预置。
3. 输入名称，如果需要，输入注释。
4. 单击保存。

#### 注释：

要删除已添加的预置，请单击添加/删除预置，从列表中选择要删除的预置的名称，然后删除该预置。

“主窗口标签”内容请参见第47页。

“更多选项标签”内容请参见第48页。

5. 单击打印。

下次想要使用相同的设置进行打印时，从打印预置中选择已注册设置的名称，然后单击确定。

#### 相关信息

- ➔ “装入打印纸”内容请参见第34页。
- ➔ “使用简单设置进行打印”内容请参见第45页。

## 双面打印

可以使用以下任一方法在打印纸的两面进行打印。

自动双面打印

手动双面打印

本产品完成第一面打印时，翻转打印纸以打印另一面。

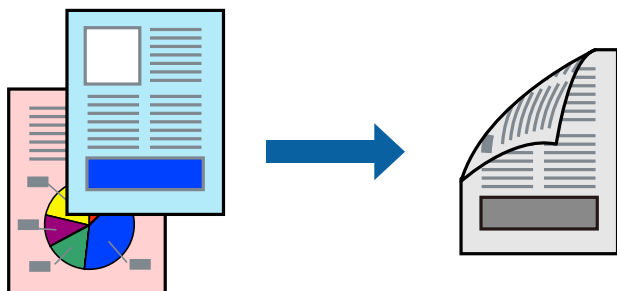

### 注释：

如果未使用适合双面打印的打印纸，则打印质量可能会下降，且可能发生夹纸。

[“用于双面打印的打印纸”内容请参见第233页。](#)

因打印纸和数据不同，墨水可能会渗透到打印纸的另一面。

如果没有启用 **EPSON Status Monitor 3**，则无法执行手动双面打印。如果 **EPSON Status Monitor 3** 已禁用，请访问打印机驱动程序窗口，单击**维护**标签上的**扩展设置**，然后选择**启用 EPSON Status Monitor 3**。

但是，通过网络访问本产品或将本产品用作共享打印机时，可能无法手动执行双面打印。

1. 在打印机驱动程序的主窗口标签上，选择**双面打印**方法。

2. 单击**设置**，进行适当设置，然后单击**确定**。

3. 单击**打印浓度**，进行适当设置，然后单击**确定**。

设置**打印浓度**时，您可以根据文档类型调整打印浓度。

### 注释：

选择**手动双面打印**时，此设置不可用。

打印速度可能较慢，具体取决于为**调整打印浓度**窗口中的选择文档类型以及为**主窗口**标签上的**质量**选择的选项组合。

4. 根据需要在**主窗口**和**更多选项**标签上设置其他项目，然后单击**确定**。

[“主窗口标签”内容请参见第47页。](#)

[“更多选项标签”内容请参见第48页。](#)

5. 单击**打印**。

对于手动双面打印，当第一面完成打印后，会在计算机上显示弹出窗口。请按屏幕提示进行操作。

### 相关信息

➔ [“可用的打印纸和装纸量（消耗品/耗材）”内容请参见第229页。](#)

➔ [“装入打印纸”内容请参见第34页。](#)

➔ “使用简单设置进行打印”内容请参见第45页。

## 打印小册子

您可以通过将页面重新排序并折叠打印输出来打印小册子。

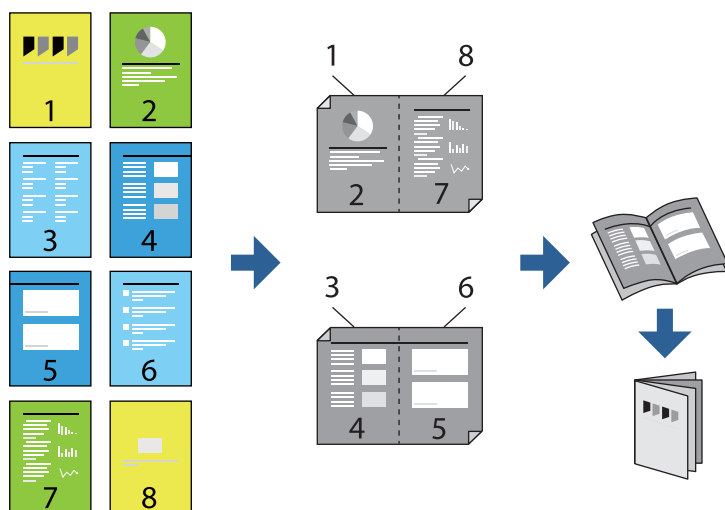

### 注释：

- 如果未使用适合双面打印的打印纸，则打印质量可能会下降，且可能发生夹纸。  
“用于双面打印的打印纸”内容请参见第233页。
  - 因打印纸和数据不同，墨水可能会渗透到打印纸的另一面。
  - 如果没有启用 **EPSON Status Monitor 3**，则无法执行手动双面打印。如果 **EPSON Status Monitor 3** 已禁用，请访问打印机驱动程序窗口，单击**维护**标签上的**扩展设置**，然后选择**启用 EPSON Status Monitor 3**。
  - 但是，通过网络访问本产品或将本产品用作共享打印机时，可能无法手动执行双面打印。
1. 在打印机驱动程序的主窗口标签上，从**双面打印**中选择要使用的长边装订类型。
  2. 单击**设置**，选择**小册子**，然后选择**中间装订**或**一侧装订**。
    - 中间装订：如果要打印的页数较少且希望可以叠放并轻松对折，请使用此方法。
    - 一侧装订：如果要一次打印一张纸（四页）并将每张纸对折然后放在一起成为一册，请使用此方法。
  3. 单击**确定**。
  4. 打印数据中含有大量照片和图像时，请单击**打印浓度**，然后配置相应设置，并单击**确定**。  
设置**打印浓度**时，您可以根据文档类型调整打印浓度。

### 注释：

打印速度可能较慢，具体取决于为**调整打印浓度**窗口中的选择文档类型以及为主窗口标签上的**质量**选择的选项组合。

5. 根据需要在主窗口和**更多选项**标签上设置其他项目，然后单击**确定**。  
“主窗口标签”内容请参见第47页。

“更多选项标签”内容请参见第48页。

6. 单击打印。

#### 相关信息

- ➔ “可用的打印纸和装纸量（消耗品/耗材）”内容请参见第229页。
- ➔ “装入打印纸”内容请参见第34页。
- ➔ “使用简单设置进行打印”内容请参见第45页。

## 在单页纸上打印多个页面

可以在一张打印纸上打印多页的数据。

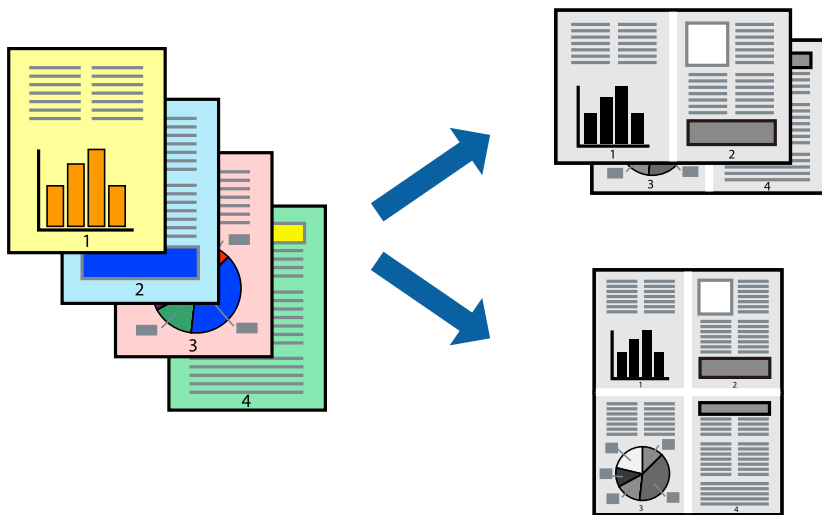

1. 在打印机驱动程序的主窗口标签中，为多页设置选择 2 合 1、4 合 1、6 合 1、8 合 1、9 合 1 或 16 合 1。
2. 单击页面顺序，进行适当设置，然后单击确定。
3. 根据需要在主窗口和更多选项标签上设置其他项目，然后单击确定。  
“主窗口标签”内容请参见第47页。  
“更多选项标签”内容请参见第48页。
4. 单击打印。

#### 相关信息

- ➔ “装入打印纸”内容请参见第34页。
- ➔ “使用简单设置进行打印”内容请参见第45页。

## 根据打印纸尺寸进行打印

为“目标打印纸尺寸”设置选择已装入本产品的打印纸尺寸。



1. 在打印机驱动程序的**更多选项**标签上，进行以下设置。
  - 文档尺寸：选择在应用程序设置中设定的打印纸尺寸。
  - 输出打印纸：选择已装入本产品的打印纸尺寸。  
自动选择**适合到页面**。

### 注释：

单击**居中**可在打印纸中央打印缩小的图像。

2. 根据需要在**主窗口**和**更多选项**标签上设置其他项目，然后单击**确定**。
  - “主窗口标签”内容请参见第47页。
  - “更多选项标签”内容请参见第48页。
3. 单击**打印**。

### 相关信息

- ➔ “装入打印纸”内容请参见第34页。
- ➔ “使用简单设置进行打印”内容请参见第45页。

## 以任意放大比率打印缩小或放大的文档

可按指定百分比缩放文档的大小。



1. 在打印机驱动程序中的**更多选项**标签上，从**文档尺寸**设置中选择文档尺寸。
2. 从**输出打印纸**设置中选择要用于打印的打印纸尺寸。
3. 依次选择**缩小/放大文档**和**缩放**，然后输入百分比。  
选择**居中**可在页面中央打印图像。
4. 根据需要在**主窗口**和**更多选项**标签上设置其他项目，然后单击**确定**。  
“主窗口标签”内容请参见第47页。  
“更多选项标签”内容请参见第48页。
5. 单击**打印**。

### 相关信息

- ➔ “装入打印纸”内容请参见第34页。
- ➔ “使用简单设置进行打印”内容请参见第45页。

## 在多张纸上打印一个放大的图像（创建海报）

通过此功能可以在多张纸上打印一幅图像。您可以将这些纸张贴在一起，创建一幅更大的海报。

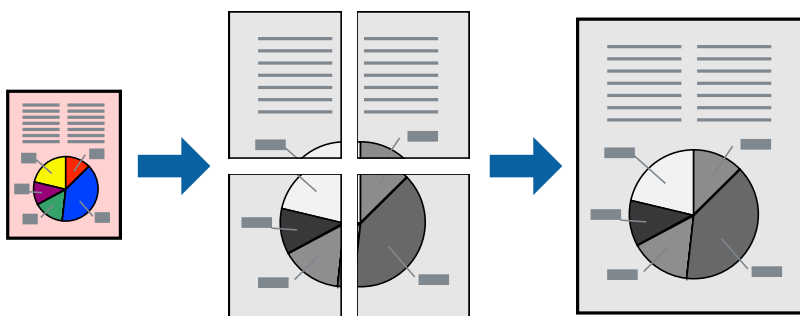



1. 在打印机驱动程序的主窗口标签上，为多页设置选择 2x1 海报、2x2 海报、3x3 海报或 4x4 海报。
2. 单击**设置**，进行适当设置，然后单击**确定**。

**注释：**

打印裁切向导可用于打印裁切向导。

3. 根据需要在主窗口和更多选项标签上设置其他项目，然后单击**确定**。  
“主窗口标签”内容请参见第47页。  
“更多选项标签”内容请参见第48页。
4. 单击**打印**。

**相关信息**

- ➔ “装入打印纸”内容请参见第34页。
- ➔ “使用简单设置进行打印”内容请参见第45页。

**使用重叠对齐标记来制作海报**

以下示例介绍了如何在选择了 2x2 海报且在打印裁切向导中选择了重叠对齐标记的情况下制作海报。实际向导线为黑白打印，但在此说明中使用蓝线及红线表示。

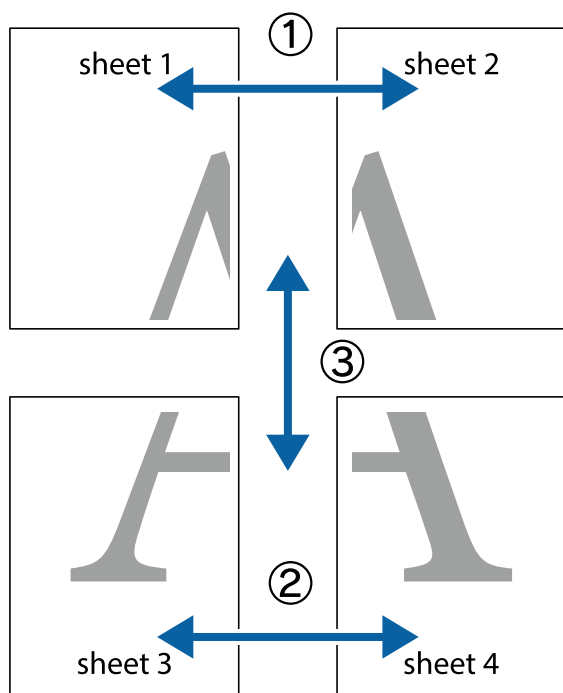

1. 准备 Sheet 1 和 Sheet 2。沿着经过顶部和底部交叉标记中央的垂直蓝色线条剪切 Sheet 1 的边缘。

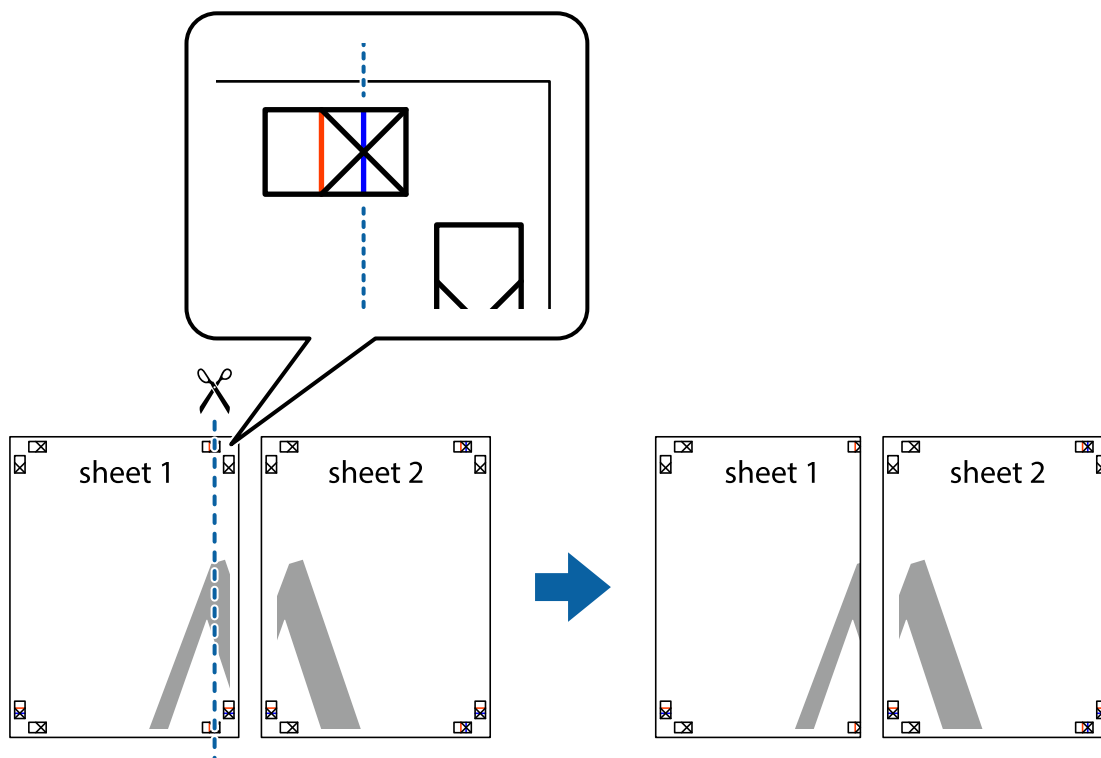

2. 将 Sheet 1 的边缘叠加在 Sheet 2 上，然后对齐交叉标记，并暂时从背面将两页粘贴在一起。

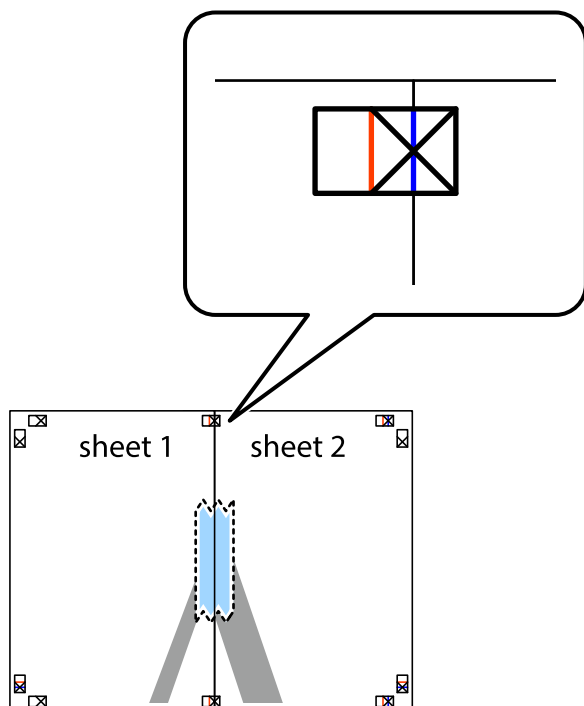

3. 沿着穿过对齐标记的垂直红色界线（此时是指十字线左侧的界线）将粘在一起的纸张剪切为两张。

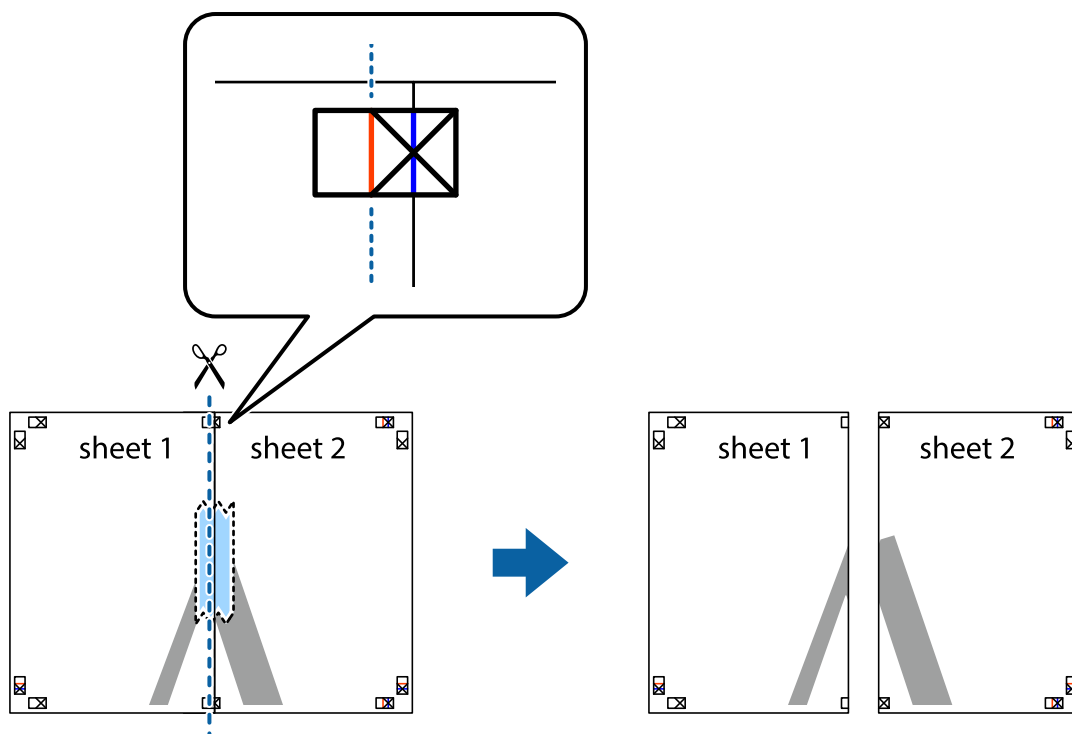

4. 用胶条从背面将两张纸粘在一起。

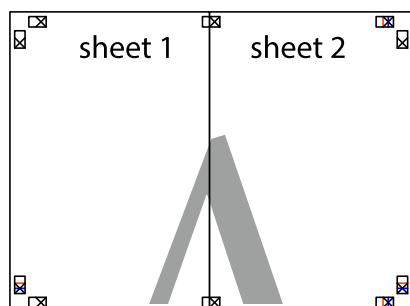

5. 重复步骤 1 至 4 粘贴 Sheet 3 和 Sheet 4。

6. 沿着经过左侧和右侧交叉标记中央的水平蓝色线条剪切 Sheet 1 和 Sheet 2 的边距。

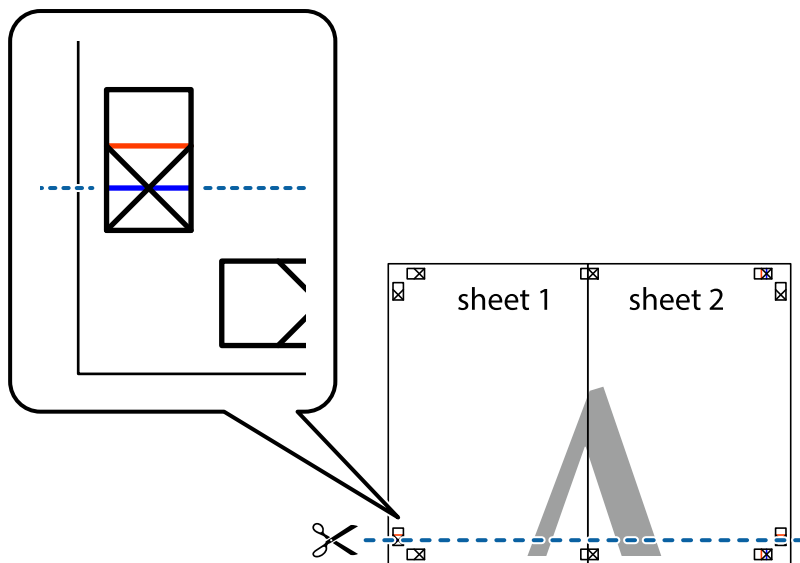

7. 将 Sheet 1 和 Sheet 2 的边缘叠加在 Sheet 3 和 Sheet 4 上，然后对齐交叉标记，并暂时从背面将它们粘贴在一起。

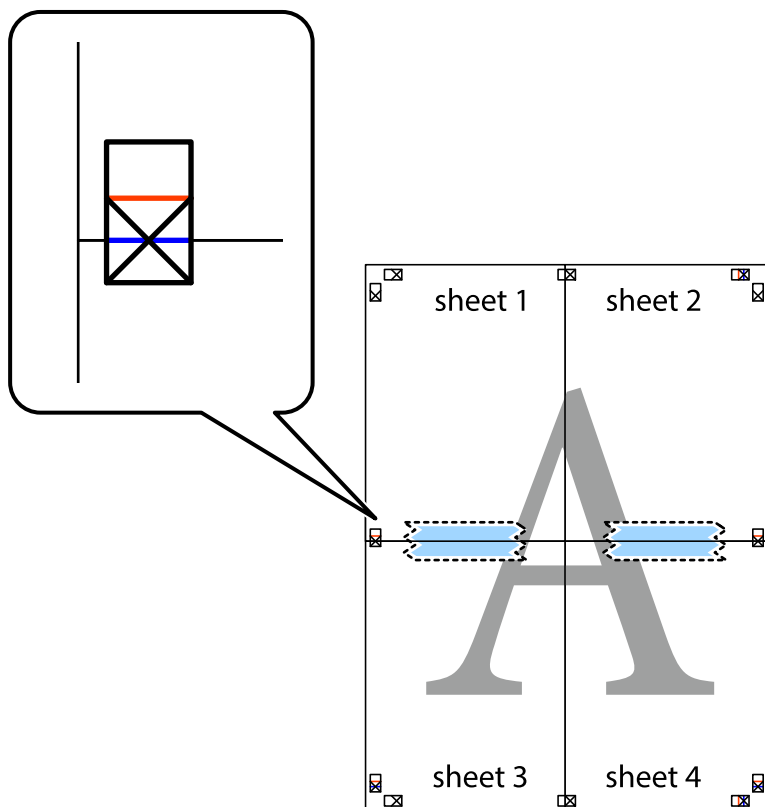

8. 沿着穿过对齐标记的水平红色界线（此时是指十字线上方的界线）将粘在一起的纸张剪切为两张。

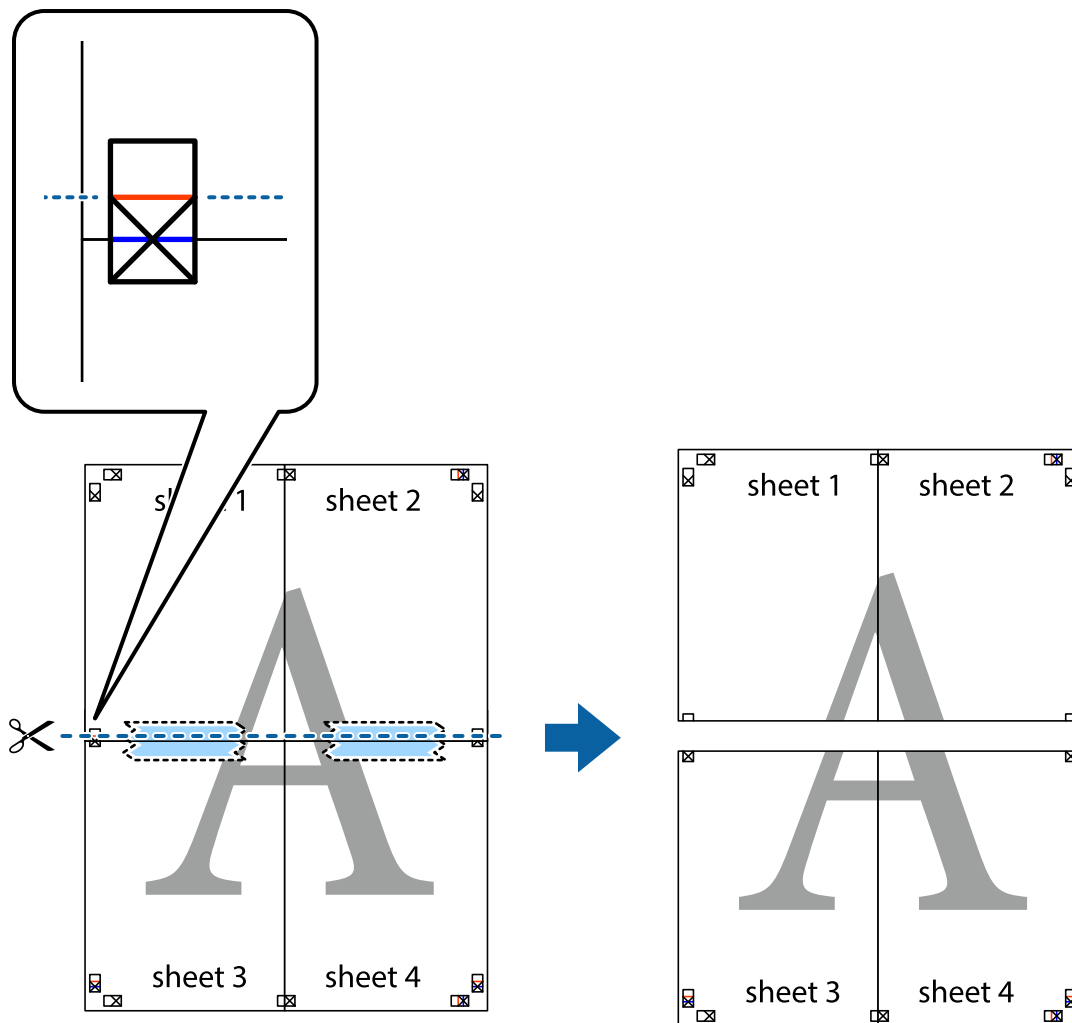

9. 用胶条从背面将两张纸粘在一起。

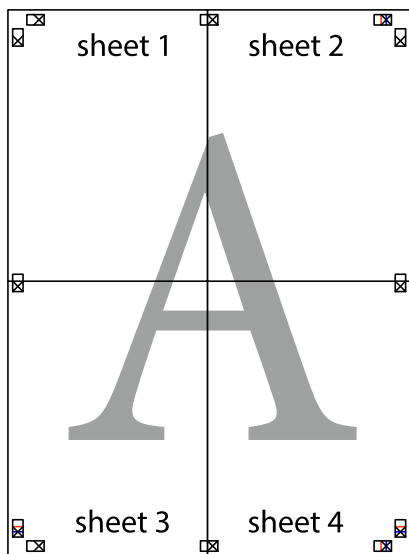

10. 沿着外侧裁切向导裁切掉其余的页边空白。

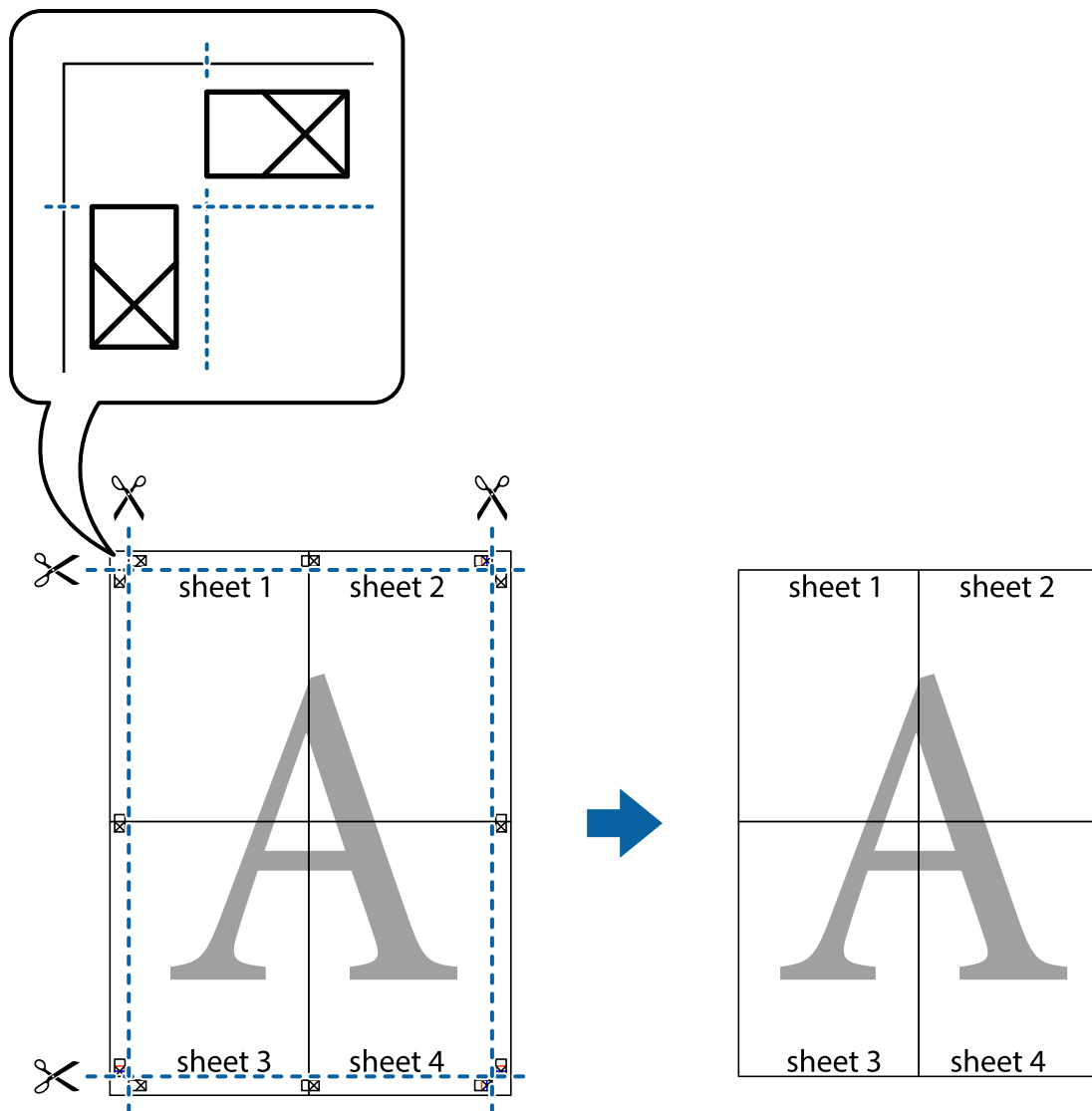

## 打印时带页眉和页脚

可以将用户名称和打印日期等信息打印到页眉或页脚中。

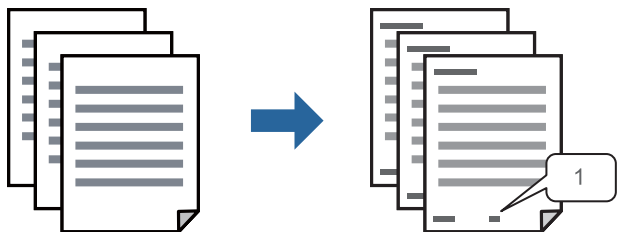

1. 在打印机驱动程序的**更多选项**标签上，单击**水印功能**，然后选择**页眉/页脚**。

- 单击**设置**，选择要打印的项目，然后单击“确定”。

**注释：**

- 要指定首页编号，从页眉或页脚中要打印的位置选择**页码**，然后在**开始号码**中选择编号。
- 如果要在页眉或页脚中打印文本，请选择要打印的位置，然后选择**文本**。在文本输入字段中输入要打印的文本。

- 根据需要在**主窗口**和**更多选项**标签上设置其他项目，然后单击**确定**。

“主窗口标签”内容请参见第47页。

“更多选项标签”内容请参见第48页。

- 单击**打印**。

**相关信息**

- ➔ “装入打印纸”内容请参见第34页。
- ➔ “使用简单设置进行打印”内容请参见第45页。

## 打印水印

您可在打印输出上打印水印（如“机密”）或防复印图案。如果使用防复印图案进行打印，隐藏的字样会在影印时显示出来，以区别原稿和复印件。

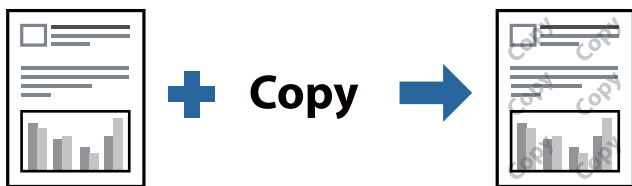

防复印图案在以下情况下可用：

- 打印纸类型：普通纸、复印纸、信笺抬头纸、再生纸、彩色纸、预打印纸、高质量普通纸或厚打印纸
- 质量：标准
- 双面打印：关、手动（长边装订）或者手动（短边装订）
- 色调校正：自动
- 短纹纸：未选择

**注释：**

您也可以添加自己的水印或防复印图案。

- 在打印机驱动程序**更多选项**标签上，单击**水印功能**，然后选择防复印图案或水印。

- 单击**设置**可更改图案或标记的尺寸、浓度或位置等详细信息。

- 根据需要在**主窗口**和**更多选项**标签上设置其他项目，然后单击**确定**。

“主窗口标签”内容请参见第47页。

“更多选项标签”内容请参见第48页。

- 单击**打印**。

### 相关信息

- ➔ “装入打印纸”内容请参见第34页。
- ➔ “使用简单设置进行打印”内容请参见第45页。

## 打印密码保护文件

您可以为打印任务设置密码，以便仅在本产品操作面板上输入密码后才能开始打印。

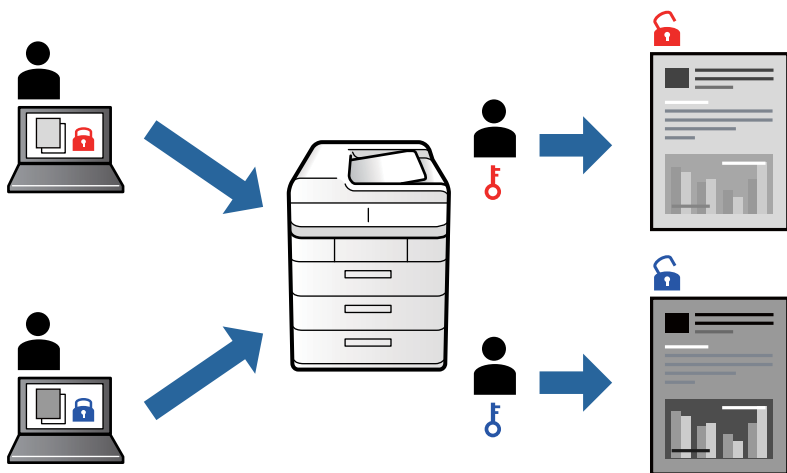

1. 在打印机驱动程序的**更多选项**标签上，选择**机密任务**，然后输入密码。
2. 根据需要在**主窗口**和**更多选项**标签上设置其他项目，然后单击**确定**。  
 “主窗口标签”内容请参见第47页。  
 “更多选项标签”内容请参见第48页。
3. 单击**打印**。
4. 要打印任务，请在本产品操作面板的主屏幕上选择**机密任务**。选择要打印的任务，然后输入密码。

### 相关信息

- ➔ “装入打印纸”内容请参见第34页。
- ➔ “使用简单设置进行打印”内容请参见第45页。

## 同时打印多个文件

任务编辑器 Lite 版允许您将不同应用程序创建的多个文件组合起来，并作为一项打印任务打印这些文件。您可以为合并的文件指定打印设置，例如多页版面和双面打印。

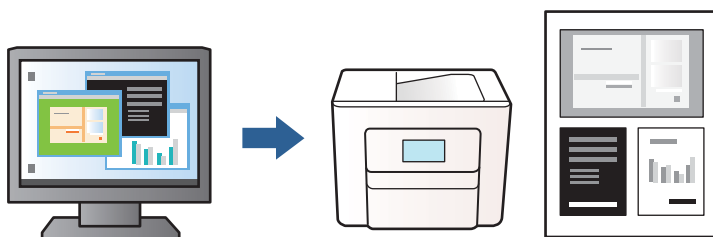



1. 在打印机驱动程序的主窗口标签中，选择**任务编辑器 Lite 版**。  
“主窗口标签”内容请参见第47页。
2. 单击**打印**。  
开始打印后，将显示任务编辑器 Lite 版窗口。
3. 打开任务编辑器 Lite 版窗口后，打开要与当前文件合并的文件，然后重复上述步骤。
4. 在任务编辑器 Lite 版窗口中选择打印任务并将其添加到打印项目后，可以编辑页版面。
5. 在**文件**菜单中单击**打印**可开始打印。

#### 注释：

如果在将所有打印数据添加到打印项目之前关闭任务编辑器 Lite 版窗口，将取消当前正在进行的打印任务。在**文件**菜单中单击**保存**可保存当前任务。已保存文件的扩展名为“ecl”。

要打开打印项目，请在打印机驱动程序的**维护**标签中单击**任务编辑器 Lite 版**以打开“任务编辑器 Lite 版”窗口。然后，从**文件**菜单中选择**打开**以选择文件。

#### 相关信息

- ➔ “装入打印纸”内容请参见第34页。
- ➔ “使用简单设置进行打印”内容请参见第45页。

## 调整打印色调

可以调整打印任务中使用的色调。这些调整并不会应用到原始数据。

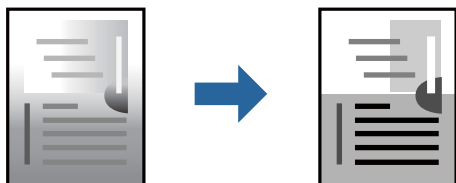

1. 在打印机驱动程序的**更多选项**标签上，从**色调校正**设置中选择色调校正方法。
  - 自动：此设置会自动校正色调，使其与打印纸类型和打印质量设置相匹配。
  - 自定义：单击**高级**，然后可以配置自己的设置。
2. 根据需要在**主窗口**和**更多选项**标签上设置其他项目，然后单击**确定**。  
“主窗口标签”内容请参见第47页。  
“更多选项标签”内容请参见第48页。
3. 单击**打印**。

#### 相关信息

- ➔ “装入打印纸”内容请参见第34页。
- ➔ “使用简单设置进行打印”内容请参见第45页。

## 打印突出细线

您可以加宽因太细而无法打印的细线。

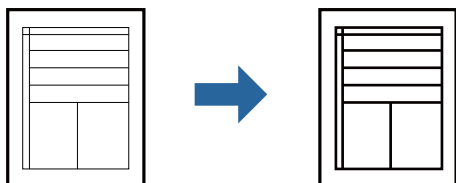

1. 在打印机驱动程序的**更多选项**标签上，单击**色调校正**设置中的**图像选项**。
2. 选择**突出细线**。
3. 根据需要在**主窗口**和**更多选项**标签上设置其他项目，然后单击**确定**。  
“主窗口标签”内容请参见第47页。  
“更多选项标签”内容请参见第48页。
4. 单击**打印**。

### 相关信息

- ➔ “装入打印纸”内容请参见第34页。
- ➔ “使用简单设置进行打印”内容请参见第45页。

## 打印清晰的条形码

您可以清晰地打印条形码并使其易于扫描。请仅在打印的条形码无法扫描时，才启用此功能。

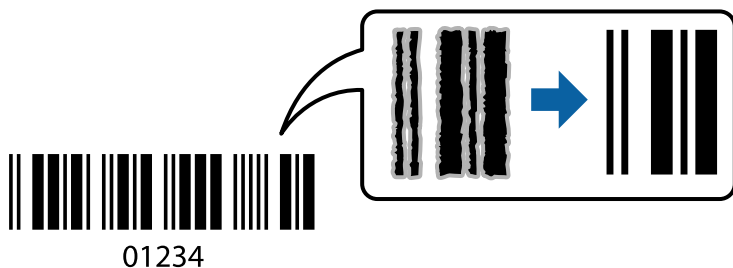

以下情况下可使用此功能。

打印纸类型：普通纸、信笺抬头纸、再生纸、彩色纸、预打印纸、高质量普通纸、厚打印纸、爱普生照片质量喷墨纸、爱普生粗面纸或信封

质量：**标准**

1. 在打印机驱动程序的**维护**标签上，单击**扩展设置**，然后选择**条形码模式**。
2. 根据需要在**主窗口**和**更多选项**标签上设置其他项目，然后单击**确定**。  
“主窗口标签”内容请参见第47页。  
“更多选项标签”内容请参见第48页。

- 单击打印。

**注释：**

并非总能实现模糊消除，具体视情况而定。

**相关信息**

- ➔ “装入打印纸”内容请参见第34页。
- ➔ “使用简单设置进行打印”内容请参见第45页。

## 使用 PostScript 打印机驱动程序打印文档 (Windows)

PostScript 打印机驱动程序是使用 PostScript 页面描述语言将打印命令输出到打印机的驱动程序。

- 打开要打印的文件。  
如果尚未装入打印纸，请将打印纸装入本产品。
- 在文件菜单中，选择打印或打印设置。
- 选择本产品。
- 选择**首选项**或**属性**，访问打印机驱动程序窗口。

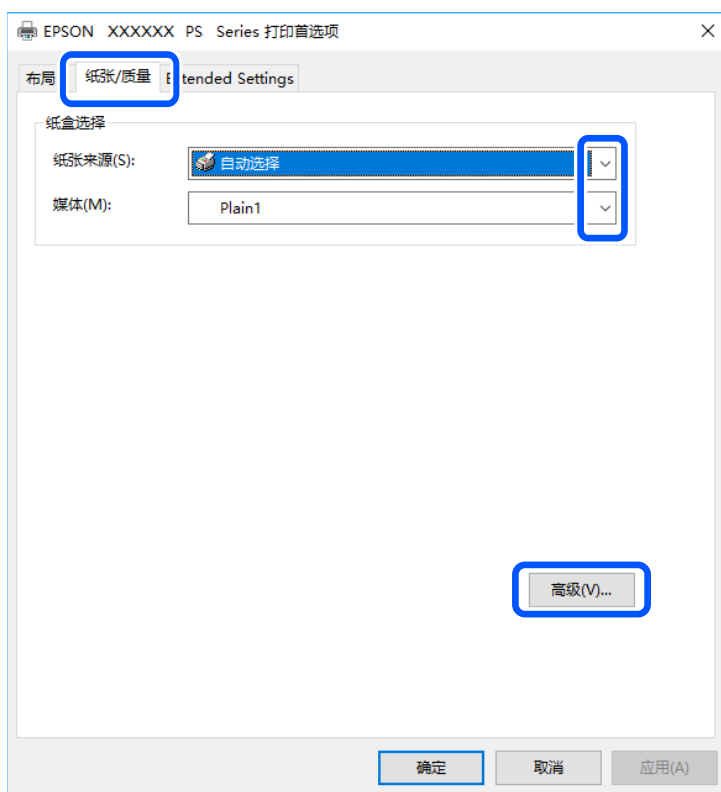

- 根据需要更改设置。  
有关详细信息，请查看打印机驱动程序的菜单选项。
- 单击**确定**关闭打印机驱动程序，以获取详情。

## 7. 单击打印。

### 相关信息

- ➔ “可用的打印纸和装纸量（消耗品/耗材）”内容请参见第229页。
- ➔ “装入打印纸”内容请参见第34页。
- ➔ “打印纸类型列表”内容请参见第34页。
- ➔ “打印纸/质量标签”内容请参见第68页。
- ➔ “版面标签”内容请参见第68页。

## PostScript 打印机驱动程序的菜单选项

在应用程序中打开打印窗口，选择本产品，然后访问打印机驱动程序窗口。

### 注释：

菜单可能因所选选项的不同而有所不同。

### 打印纸/质量标签

#### 出纸器选择：

选择打印纸来源和介质。

#### 打印纸来源：

选择打印纸来源以从中进纸。

选择**自动选择**可自动选择在本产品的**打印纸设置**中选择的打印纸来源。

#### 介质：

选择要用于打印的打印纸类型。如果选择**未指定**，则将用打印机设置中设定的打印纸来源进行打印，打印纸类型如下。

普通纸、预打印纸、信笺抬头纸、彩色纸、再生纸、高质量普通纸

但是无法从本产品**自动选择设置**设为关闭的打印纸来源进纸。

### 版面标签

#### 方向：

选择要用于打印的方向。

#### 双面打印：

可以执行双面打印。

#### 页面顺序：

选择从第一页或从最后一页开始打印。若选择**从后向前**，则打印后将根据页码以正确的顺序堆叠页面。

#### 页面格式：

##### 每张纸打印多页：

每个版面打印多页：

允许您在每张纸打印多页时指定页面版式。

##### 小册子：

小册子装订：

为小册子选择装订位置。

##### 绘制边框：

如果在一张纸上打印多页或创建小册子时要在每页上放置边框，请选择此选项。

### 任务设置标签

管理员可能已经限制了本产品的使用。将您的帐户注册到打印机驱动程序后，即可进行打印。请与管理员联系以获取有关您的用户帐户的详细信息。

#### 任务设置：

设置访问控制设置。

##### 保存访问控制设置：

允许您输入用户名和密码。

用户名称：

输入用户名。

密码：

输入密码。

### 高级选项

#### 打印纸/输出：

选择打印纸尺寸和打印份数。

##### 打印纸尺寸：

选择要用于打印的打印纸尺寸。

##### 份数：

设置要打印的份数。

#### 图形：

设置以下菜单选项。

##### 打印质量：

选择要用于打印的打印质量。

**缩放：**

可缩小或放大文档。

**TrueType 字体：**

为 TrueType 字体设置字体替换。

**文档选项：**

**高级打印功能：**

允许您详细设置打印功能。

**PostScript 选项：**

允许进行可选设置。

**打印机功能：**

设置以下菜单选项。

**省墨模式：**

通过降低打印浓度来节省墨水。

**旋转 180°：**

执行打印前将数据旋转 180 度。

## 从计算机进行打印 - Mac OS

### 使用简单设置进行打印

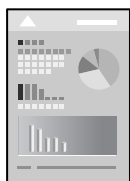

**注释：**

操作和屏幕可能因应用程序而异。有关详细信息，请查看应用程序帮助。

1. 将打印纸装入本产品。  
“装入打印纸”内容请参见第34页。
2. 打开要打印的文件。
3. 从**文件**菜单选择**打印**或其他命令来访问打印对话框。  
如有需要，单击**显示详细信息**（或 ▼）可展开打印窗口。
4. 选择本产品。

5. 从弹出菜单中选择**打印设置**。



**注释：**

如果 macOS Catalina (10.15) 或更高版本、macOS High Sierra (10.13)、macOS Sierra (10.12)、OS X El Capitan (10.11)、OS X Yosemite (10.10)、OS X Mavericks (10.9)、OS X Mountain Lion (10.8) 中未显示**打印设置**菜单，则表明未正确安装爱普生打印机驱动程序。从以下菜单启用爱普生打印机驱动程序。

从 Apple 菜单中选择**系统偏好设置 > 打印机和扫描仪**（或**打印和扫描、打印和传真**），删除打印机，然后重新添加打印机。添加本产品时请参见以下内容。

["添加本产品（仅适用于 Mac OS）"](#)内容请参见第127页。

macOS Mojave (10.14) 无法访问 Apple 的文本编辑等应用程序中的**打印设置**。

6. 根据需要更改设置。

有关详细信息，请查看打印机驱动程序的菜单选项。

7. 单击打印。

**注释：**

如果要取消打印，请在计算机上单击 **Dock** 中的打印机图标。选择要取消的任务，然后执行以下操作之一。但是，一旦某个打印任务已完全发送到本产品，则无法从计算机取消该打印任务。此时，可以使用本产品的操作面板取消打印任务。

- OS X Mountain Lion (10.8) 或更高版本

单击进程表旁边的 。

- Mac OS X v10.6.8 - v10.7.x

单击**删除**。

## 相关信息

- ➔ “可用的打印纸和装纸量（消耗品/耗材）”内容请参见第229页。
- ➔ “打印纸类型列表”内容请参见第34页。
- ➔ “打印设置的菜单选项”内容请参见第73页。

## 打印机驱动程序的菜单选项

在应用程序中打开打印窗口，选择本产品，然后访问打印机驱动程序窗口。

### 注释：

菜单可能因所选选项的不同而有所不同。

## 版面的菜单选项

### 每张纸打印多页：

选择在一张纸上打印的页数。

### 版面方向：

指定各页的打印顺序。

### 边距：

打印页面四周的边距。

### 反转页面方向：

打印前将页面旋转 180 度。当打印到诸如按固定方向装入本产品的信封等打印纸时，请选择此项目。

### 水平翻转：

将图像翻转打印，形成镜像效果。

## 色彩匹配的菜单选项

### ColorSync/爱普生色彩控制：

选择色彩调整方法。可通过这些选项调整本产品和计算机显示器之间的颜色，以将色差降至最低。

## 打印纸处理的菜单选项

### 逐份打印页面：

按顺序打印多页文档，并将它们分成多份。

### 要打印的页面：

选择仅打印奇数页或偶数页。

### 页面顺序：

选择从第一页或从最后一页开始打印。



### 缩放以适合打印纸尺寸：

按照已装入的打印纸尺寸进行打印。

目标打印纸尺寸：

选择要在其上进行打印的打印纸尺寸。

仅缩小：

仅当打印数据相比本产品中装入的打印纸尺寸来说过大，因而需要减小尺寸时，才选择此项目。

### 封面的菜单选项

#### 打印封面：

选择是否打印封面。要打印封底时，请选择**文稿后**。

#### 封面类型：

选择封面的内容。

### 打印设置的菜单选项

#### 打印纸来源：

选择打印纸来源以从中进纸。选择**自动选择**时，本产品将自动选择在本产品的打印设置中选择的打印纸来源。

#### 介质类型：

选择要用于打印的打印纸类型。

#### 打印质量：

选择要用于打印的打印质量。选项因打印纸类型的不同而异。

#### 高级设置：

调整图像亮度和对比度。

### 双面打印设置菜单选项

#### 双面打印：

在打印纸的两面进行打印。

## 添加打印预置以轻松打印

如果为打印机驱动程序中的常用打印设置创建了自己的预置，则通过从列表中选择预置可以轻松进行打印。

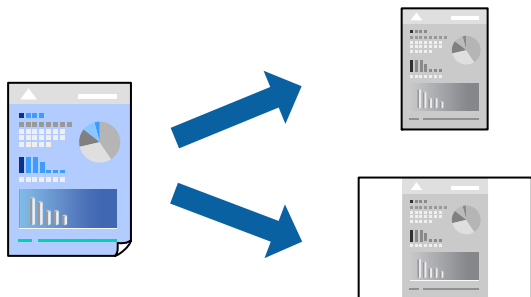

1. 设置每个项目，例如**打印设置**和**版面**（打印纸尺寸和介质类型等）。
2. 单击**预置**以将当前设置另存为预置。
3. 单击**确定**。

### 注释：

要删除已添加的预置，请单击**预置 > 显示预置**，从列表中选择要删除的预置名称，然后删除。

4. 单击**打印**。

下次想要使用相同的设置进行打印时，从**预置**中选择已注册预置的名称。

### 相关信息

- ➔ “装入打印纸”内容请参见第34页。
- ➔ “使用简单设置进行打印”内容请参见第70页。

## 双面打印

可以在打印纸的两面进行打印。

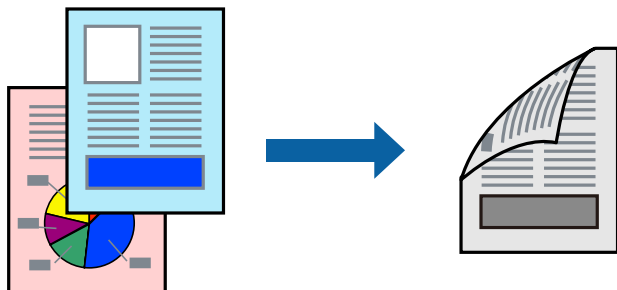

### 注释：

- 如果未使用适合双面打印的打印纸，则打印质量可能会下降，且可能发生夹纸。

“用于双面打印的打印纸”内容请参见第233页。

- 因打印纸和数据不同，墨水可能会渗透到打印纸的另一面。

1. 从弹出菜单中选择**双面打印设置**。
2. 在**双面打印**中选择装订。
3. 在**文档类型**中选择原稿类型。

**注释：**

- 根据**文档类型**设置不同，打印速度可能较慢。
- 如果正在打印照片或图形之类的高浓度数据，请在**文档类型**设置中选择**文本和照片**或**文本和图形**。如果出现刮擦或图像渗到反面，请单击**调整**旁边的箭头标记调整打印浓度和墨水干燥时间。

4. 根据需要设置其他项目。
5. 单击**打印**。

**相关信息**

- ➔ “可用的打印纸和装纸量（消耗品/耗材）”内容请参见第229页。
- ➔ “装入打印纸”内容请参见第34页。
- ➔ “使用简单设置进行打印”内容请参见第70页。

## 在单页纸上打印多个页面

可以在一张打印纸上打印多页的数据。

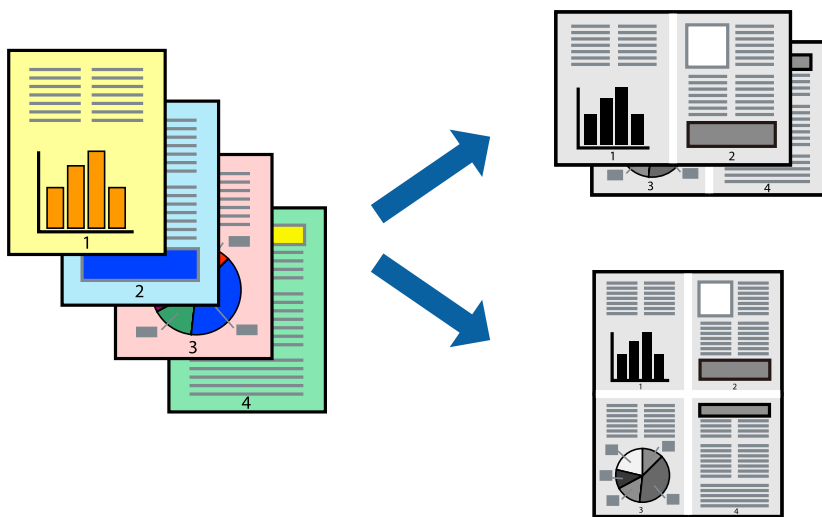

1. 从弹出菜单中选择**版面**。
2. 在**每张纸打印多页**中设置页数，然后设置**版面方向**（页顺序）和**边距**。
3. 根据需要设置其他项目。
4. 单击**打印**。

## 根据打印纸尺寸进行打印

为“目标打印纸尺寸”设置选择已装入本产品的打印纸尺寸。



1. 为**打印纸尺寸**设置选择在应用程序中设定的打印纸尺寸。
2. 从弹出菜单中选择**打印纸处理**。
3. 选择**缩放以适合打印纸尺寸**。
4. 为**目标打印纸尺寸**设置选择已装入本产品的打印纸尺寸。
5. 根据需要设置其他项目。
6. 单击**打印**。

### 相关信息

- ➔ “装入打印纸”内容请参见第34页。
- ➔ “使用简单设置进行打印”内容请参见第70页。

## 以任意放大比率打印缩小或放大的文档

可按指定百分比缩放文档的大小。



### 注释：

执行的操作可能因应用程序而异。有关详细信息，请查看应用程序帮助。

1. 执行以下操作之一。
  - ❑ 从应用程序的**文件**菜单中选择**打印**。单击**页面设置**，然后在**格式**中选择您的打印机。从**打印纸尺寸**中选择要打印的数据尺寸，在**缩放**中输入百分比，然后单击**确定**。
  - ❑ 从应用程序的**文件**菜单中选择**页面设置**。在**格式**中选择您的打印机。从**打印纸尺寸**中选择要打印的数据尺寸，在**缩放**中输入百分比，然后单击**确定**。从**文件**菜单中选择**打印**。
2. 在**打印机**中选择您的产品。
3. 根据需要设置其他项目。
4. 单击**打印**。

### 相关信息

- ➔ “装入打印纸”内容请参见第34页。
- ➔ “使用简单设置进行打印”内容请参见第70页。

## 在 Mac OS 上从 PostScript 打印机驱动程序执行打印

PostScript 打印机驱动程序是使用 PostScript 页面描述语言将打印命令输出到打印机的驱动程序。

1. 打开要打印的文件。

如果尚未装入打印纸，请将打印纸装入本产品。
2. 在**文件**菜单中，选择**打印**或**打印设置**。

如有需要，单击**显示详细信息**（或 ▼）可展开打印窗口。
3. 选择本产品。

4. 从弹出菜单中选择打印功能。



5. 根据需要更改设置。

有关详细信息，请查看打印机驱动程序的菜单选项。

6. 单击打印。

### 相关信息

- ➔ “可用的打印纸和装纸量（消耗品/耗材）”内容请参见第229页。
- ➔ “装入打印纸”内容请参见第34页。
- ➔ “打印纸类型列表”内容请参见第34页。
- ➔ “本产品功能的菜单选项”内容请参见第80页。

## PostScript 打印机驱动程序的菜单选项

在应用程序中打开打印窗口，选择本产品，然后访问打印机驱动程序窗口。

### 注释：

菜单可能因所选选项的不同而有所不同。

### 版面的菜单选项

每张纸打印多页：

选择在一张纸上打印的页数。

版面方向：

指定各页的打印顺序。

**边距：**

打印页面四周的边距。

**双面：**

可以执行双面打印。

**反转页面方向：**

打印前将页面旋转 180 度。

**水平翻转：**

将图像翻转打印，形成镜像效果。

### **色彩匹配的菜单选项**

**ColorSync/本产品内：**

选择色彩调整方法。可通过这些选项调整本产品和计算机显示器之间的颜色，以将色差降至最低。

### **打印纸处理的菜单选项**

**逐份打印页面：**

按顺序打印多页文档，并将它们分成多份。

**要打印的页面：**

选择仅打印奇数页或偶数页。

**页面顺序：**

选择从第一页或从最后一页开始打印。

**缩放以适合打印纸尺寸：**

按照已装入的打印纸尺寸进行打印。

**目标打印纸尺寸：**

选择要在其上进行打印的打印纸尺寸。

**仅缩小：**

当缩小文档大小时，选择此项。

### **进纸菜单选项**

选择打印纸来源以从中进纸。

**所有页面来自：**

如果选择**自动选择**，则会自动选择与本产品上的**打印纸设置**相匹配的打印纸来源。

**第一页起始/剩余页起始：**

还可以为页面选择打印纸来源。

**封面的菜单选项**

**打印封面：**

选择是否打印封面。要打印封底时，请选择**文稿后**。

**封面类型：**

选择封面的内容。

**本产品功能的菜单选项**

**功能设置：**

**质量：**

**介质类型：**

选择要用于打印的打印纸类型。如果选择**未指定**，则将用打印机设置中设定的打印纸来源进行打印，打印纸类型如下。

普通纸、预打印纸、信笺抬头纸、彩色纸、再生纸、高质量普通纸

但是无法从本产品**自动选择设置**设为关闭的打印纸来源进纸。

**打印质量：**

选择要用于打印的打印质量。

**其他：**

**省墨模式：**

通过降低打印浓度来节省墨水。

## 从智能设备打印文档 (iOS)

可以从智能手机或平板电脑等智能设备打印文档。

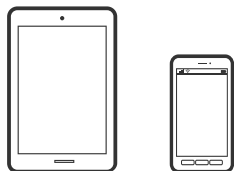

### 使用 Epson Smart Panel 打印文档

**注释：**

操作可能因设备而异。



1. 为本产品执行无线打印设置。
2. 如果未安装 Epson Smart Panel，则安装该应用程序。  
“用于从智能设备轻松操作本产品的应用程序 (Epson Smart Panel)”内容请参见第239页。
3. 将智能设备连接到无线路由器。
4. 启动 Epson Smart Panel。
5. 在主界面上选择打印文档菜单。
6. 选择要打印的文档。
7. 开始打印。

## 使用 AirPrint 打印文档

iPhone, iPad, iPod touch 和 Mac 可以使用 AirPrint，进行即时无线打印，无需安装驱动程序或下载软件。



### 注释：

如果在本产品操作面板上禁用了打印纸配置信息，则无法使用 AirPrint。如有需要，请根据以下链接启用这些信息。

1. 为本产品执行无线打印设置。请访问下面的链接。  
<http://epson.sn>
2. 将 Apple 设备和正在使用的打印机连接到同一个无线网络。
3. 在您的设备上使用本产品进行打印。

### 注释：

有关详细信息，请访问 Apple 网站的 AirPrint 页面。

### 相关信息

➔ “已建立连接后仍无法打印 (iOS)”内容请参见第158页。

## 从智能设备打印文档 (Android)

可以从智能手机或平板电脑等智能设备打印文档。

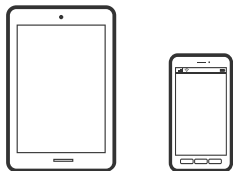

### 使用 Epson Smart Panel 打印文档

**注释：**

操作可能因设备而异。

1. 为本产品执行无线打印设置。
2. 如果未安装 Epson Smart Panel，则安装该应用程序。  
“用于从智能设备轻松操作本产品的应用程序 (Epson Smart Panel)”内容请参见第239页。
3. 将智能设备连接到无线路由器。
4. 启动 Epson Smart Panel。
5. 在主界面上选择打印文档菜单。
6. 选择要打印的文档。
7. 开始打印。

### 使用 Epson Print Enabler 打印文档

可以直接从 Android 手机或平板电脑 (Android 版本 4.4 或更高版本) 以无线方式打印文档、电子邮件、照片和网页。只需点按几下，您的 Android 设备便可搜索到已连接到同一个无线网络的爱普生打印机。

**注释：**

操作可能因设备而异。

1. 为本产品执行无线打印设置。
2. 在 Android 设备上，安装 Epson Print Enabler 插件。
3. 将 Android 设备连接到与本产品相同的无线网络。
4. 在 Android 设备上转至**设置**，选择**打印**，然后启用 Epson Print Enabler。
5. 在诸如 Chrome 等 Android 应用程序中，点按菜单图标可打印屏幕上的所有内容。

**注释：**

如果未显示您的打印机，请点按**所有打印机**并选择您的打印机。

## 使用 Mopria Print Service 进行打印

Mopria Print Service 支持从 Android 智能手机或平板电脑进行即时无线打印。



1. 从应用商店安装 Mopria Print Service。
2. 将打印纸装入本产品。
3. 为本产品执行无线打印设置。请访问下面的链接。

<http://epson.sn>

4. 将 Android 设备连接到本产品正在使用的同一个无线网络。
5. 在您的设备上使用本产品进行打印。

### 注释：

访问 Mopria 网站 <https://mopria.org> 了解更多详细信息。

### 相关信息

➔ “装入打印纸”内容请参见第34页。

---

## 在信封上打印

### 从计算机在信封上打印 (Windows)

1. 在本产品中装入信封。  
“装入打印纸”内容请参见第34页。
2. 打开要打印的文件。
3. 访问打印机驱动程序窗口。
4. 从主窗口标签的文档尺寸中选择信封尺寸，然后从打印纸类型中选择信封。
5. 根据需要在主窗口和更多选项标签上设置其他项目，然后单击确定。
6. 单击打印。

## 从计算机在信封上打印 (Mac OS)

1. 在本产品中装入信封。  
“装入打印纸”内容请参见第34页。
2. 打开要打印的文件。
3. 从文件菜单选择打印或其他命令来访问打印对话框。
4. 为打印纸尺寸设置选择尺寸。
5. 从弹出菜单中选择打印设置。
6. 为介质类型设置选择信封。
7. 根据需要设置其他项目。
8. 单击打印。

---

## 打印网页

### 从计算机打印网页

Epson Photo+ 可用于显示网页，裁切指定区域，然后编辑和打印网页指定区域。有关详细信息，请查看应用程序帮助。

### 从智能设备打印网页

**注释：**

操作可能因设备而异。

1. 为本产品执行无线打印设置。
2. 如果未安装 Epson Smart Panel，则安装该应用程序。  
“用于从智能设备轻松操作本产品的应用程序 (Epson Smart Panel)”内容请参见第239页。
3. 将智能设备连接到与本产品相同的无线网络。
4. 在 Web 浏览器应用程序中打开要打印的网页。
5. 点按 Web 浏览器应用程序菜单中的共享。
6. 选择 Smart Panel。
7. 点按打印。

## 使用云 (Cloud) 服务进行打印

使用互联网上提供的 Epson Connect 服务时，您可以在任何时间、任何地点使用智能手机、平板电脑或笔记本电脑进行打印。要使用此服务，需要在 Epson Connect 中注册用户和打印机。

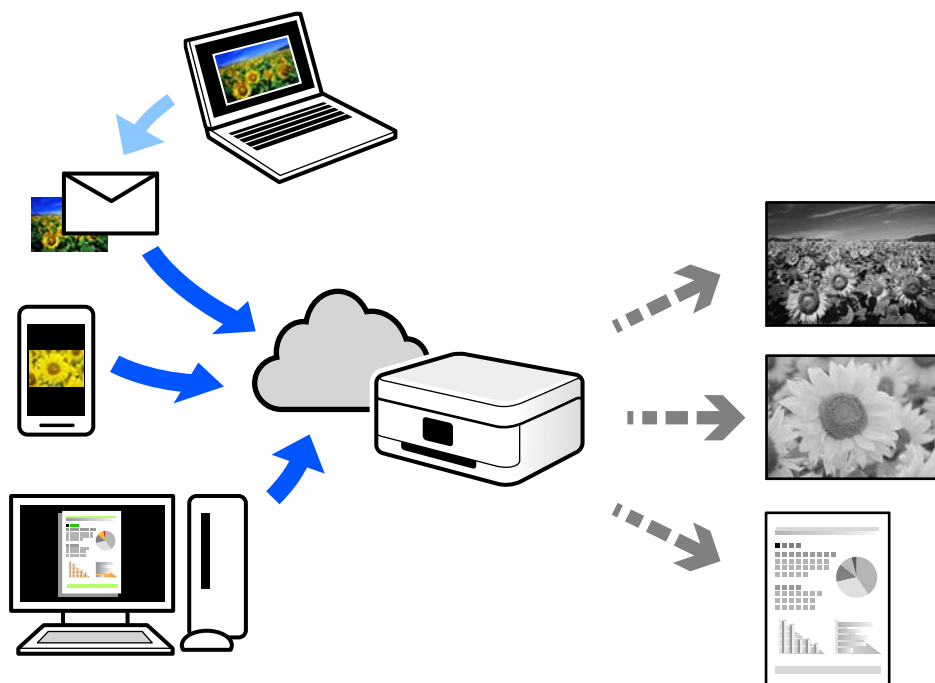

可以通过互联网使用以下功能。

### ❑ 电子邮件打印

如果将带文档或图像等附件的电子邮件发送到已分配给本产品的电子邮件地址，您可以从远程位置（如家里或办公室里的本产品）打印该电子邮件和附件。

### ❑ Epson iPrint

此应用程序适用于 iOS 和 Android，它可让您从智能手机或平板电脑进行打印或扫描。您可以将文档、图像和网页直接发送到同一个无线网络中的打印机，对其进行打印。

### ❑ 远程打印驱动程序

这是远程打印驱动程序所支持的共享驱动程序。使用处于远程位置的本产品进行打印时，您可以通过在常规应用程序窗口中更改本产品进行打印。

有关如何进行设置或打印的详细信息，请访问 Epson Connect Web 门户。

<https://www.epsonconnect.com/>

## 从操作面板向 Epson Connect 服务注册

按照以下步骤注册本产品。

1. 在操作面板上选择**设置**。
2. 选择**常规设置** > **Web 服务设置** > **Epson Connect 服务** > **取消注册**，打印注册页。
3. 按照注册页上的说明注册本产品。

# 复印

可用的复印方法.....	87
复印基本菜单选项.....	91
复印高级菜单选项.....	93

## 可用的复印方法

将原稿放置在文稿台或 ADF 上，然后在主屏幕上选择**复印**菜单。

### 复印原稿

可以对固定尺寸或自定义尺寸的原稿执行黑白复印。

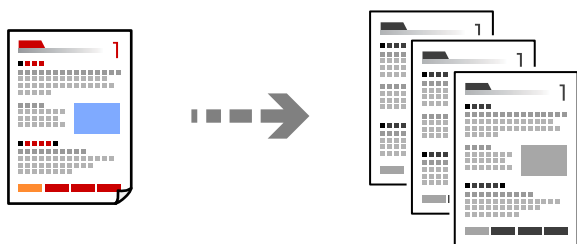

1. 将打印纸装入本产品。  
“装入打印纸”内容请参见第34页。
2. 放置原稿。  
“放置原稿”内容请参见第39页。
3. 在主屏幕上选择**复印**。
4. 点按 。

### 双面复印

在打印纸的两面复印多张原稿。



1. 将所有原稿正面朝上放置在 ADF 中。

#### **重要：**

如果您想复印 ADF 不支持的原稿，请使用文稿台。

“ADF 不支持的原稿”内容请参见第38页。

#### **注释：**

您还可以将原稿放置在文稿台上。

“放置原稿”内容请参见第39页。

2. 在主屏幕上选择**复印**。
3. 选择**基本设置**标签，然后选择**双面**，接着选择 **2 > 双面** 或 **1 > 双面**
4. 指定原稿方向和装订位置等其他设置。
5. 点按 **◇**。

## 通过放大或缩小进行复印

可以使用指定的放大比率来复印原稿。

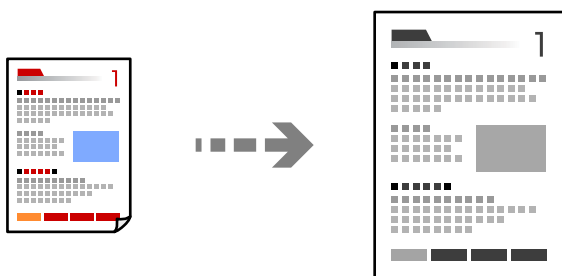

1. 放置原稿。  
“放置原稿”内容请参见第39页。
2. 在主屏幕上选择**复印**。
3. 选择**基本设置**标签，然后选择**缩小/放大**。
4. 指定放大量或缩小量。
5. 点按 **◇**。

## 将多张原稿复印到一张纸上

您可以将多张原稿复印到一张纸上。

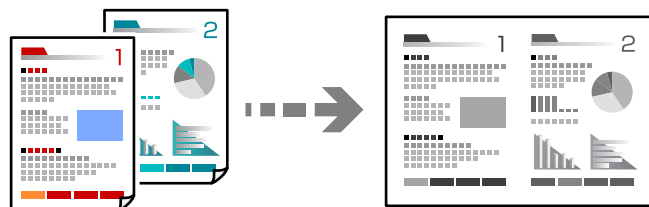

1. 将所有原稿正面朝上放置在 ADF 中。  
按照图中所示的方向进行放置。



□ 正面朝上

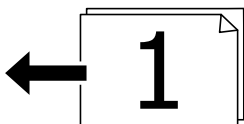
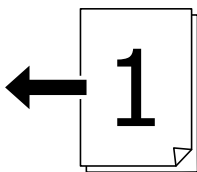

□ 向左方向

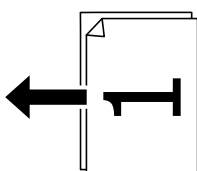
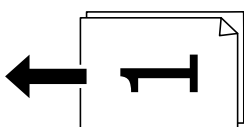

**!** 重要:

如果您想复印 ADF 不支持的原稿, 请使用文稿台。

["ADF 不支持的原稿"内容请参见第38页。](#)

**注释:**

您还可以将原稿放置在文稿台上。

["放置原稿"内容请参见第39页。](#)

2. 在主屏幕上选择**复印**。
3. 选择**高级**标签, 然后选择**多页**, 接着选择 **2 合 1** 或 **4 合 1**。
4. 指定页面顺序和原稿方向。
5. 点按 .

## 按页面顺序复印

将多页文档复印多份时，可以按照页面顺序每次输出一份文档。

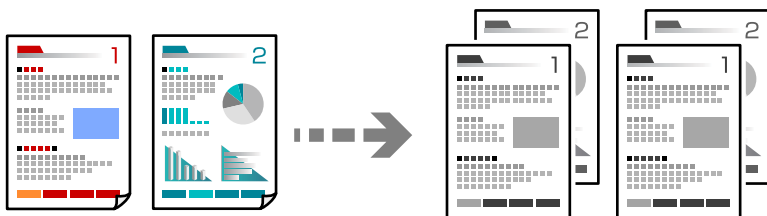

1. 放置原稿。  
“放置原稿”内容请参见第39页。
2. 在主屏幕上选择**复印**。
3. 选择**高级**标签，然后选择**修整** > **逐份打印（页顺序）**。
4. 点按 .

## 复印高质量原稿

您可以复印出不含阴影和装订孔的原稿。

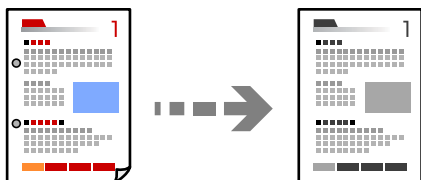

1. 放置原稿。  
“放置原稿”内容请参见第39页。
2. 在主屏幕上选择**复印**。
3. 选择**高级**标签，然后启用**去除阴影**或**去除装订孔**，或在**图像质量**中调整图像质量。
4. 点按 .

## 身份证复印

扫描身份证正反两面，然后复印到打印纸的一面。

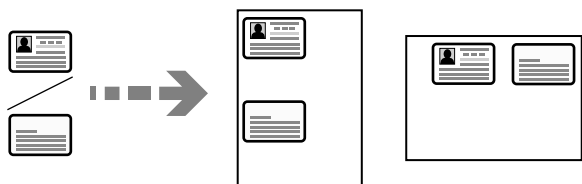

1. 放置原稿。  
“放置原稿”内容请参见第39页。
2. 在主屏幕上选择**复印**。
3. 选择**基本设置**标签，选择**身份证复印**，接着启用该设置。
4. 指定方向（原稿）。
5. 点按 .

## 复印书籍

将书籍等的两张对开页面复印到不同的打印纸上。

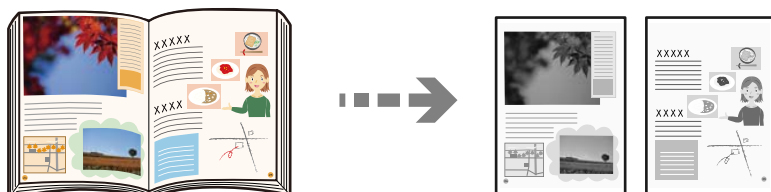

1. 将原稿放置在文稿台上。  
“放置原稿”内容请参见第39页。
2. 在主屏幕上选择**复印**。
3. 选择**高级**标签，然后选择**书籍**→**2 页**，接着启用该设置。
4. 指定**扫描顺序**。
5. 点按 .

## 复印基本菜单选项

### 注释：

某些项目可能不可用，具体取决于其他设置的情况。

### 浓度：

复印结果颜色较淡时增大浓度。如果有墨水污迹，请降低浓度。

### 打印纸设置：

选择您想使用的打印纸来源。选择**自动**时，将会根据自动检测到的原稿尺寸及指定的缩放倍率自动送入尺寸合适的打印纸。

### 缩小/放大：

配置放大或缩小比例。点按数值，在 25% - 400% 之间指定一个用来放大或缩小原稿的比例。

#### 自动

自动检测扫描区域并缩小或放大文档以适合所选打印纸尺寸。原稿四周存在白色边距时，文稿台边角标记（）一侧的白色边距会检测为扫描区域，而另一侧边距可能会被裁切。

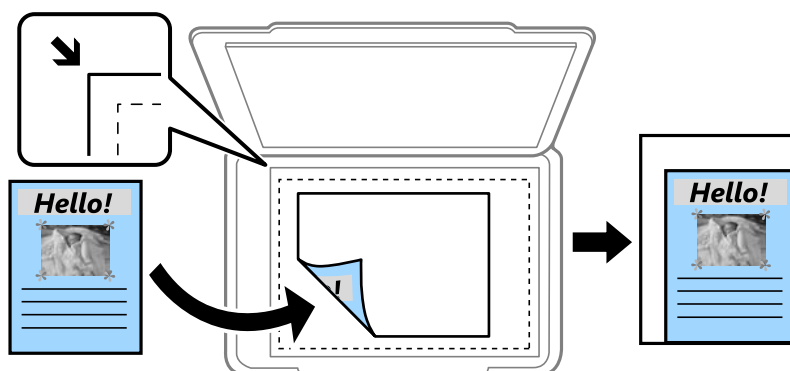

#### 缩减以适配纸张

以比缩小/放大值更小的尺寸复印扫描图像，使其可放入打印纸尺寸内。如果缩小/放大值大于打印纸尺寸，数据可能打印到打印纸边缘之外。

#### 实际尺寸

按 100% 倍率复印。

#### A3→A4 和其他

自动放大或缩小原稿以适合特定打印纸尺寸。

### 原稿类型：

选择原稿的类型。按照与原稿类型匹配的高质量进行复印。

### 双面：

选择双面版面。

#### 1>单面

在打印纸的一面复印原稿的一面。

#### 2>双面

在一张打印纸的两面复印双面原稿的两面。选择原稿方向以及原稿和打印纸的装订位置。

#### 1>双面

在一张打印纸的两面复印两份单面原稿。选择原稿的方向和打印纸的装订位置。

2>单面

在两张打印纸的一面复印双面原稿的两面。选择原稿方向以及原稿的装订位置。

身份证复印：

扫描身份证正反两面，然后复印到打印纸的一面。

---

## 复印高级菜单选项

**注释：**

某些项目可能不可用，具体取决于其他设置的情况。

多页：

选择复印版面。

单页

将单面原稿复印到一张纸。

2 合 1

在一张打印纸上以 2 合 1 版面复印两份单面原稿。选择页面顺序和原稿方向。

4 合 1

在一张打印纸上以 4 合 1 版面复印四张单面原稿。选择页面顺序和原稿方向。

原稿尺寸：

选择原稿尺寸。选择**自动检测**时，将会自动检测原稿尺寸。复印非标准尺寸原稿时，请选择与原稿最接近的尺寸。

修整：

选择多份多页原稿的出纸方式。

群组（相同页）

按群组逐页复印原稿。

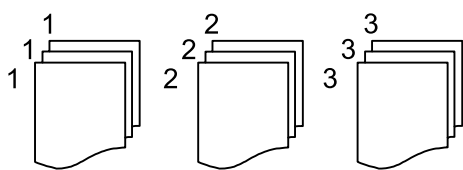

逐份打印（页顺序）

按顺序复印逐份打印的原稿，并分成多份。

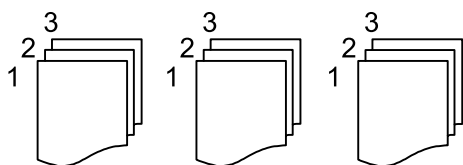

### 混合尺寸原件：

您可以同时将以下尺寸的组合原稿放置在 ADF 中。A3 和 A4；B4 和 B5。使用这些组合时，原稿将按照实际尺寸复印。放置原稿，并按下图所示对齐原稿宽度。

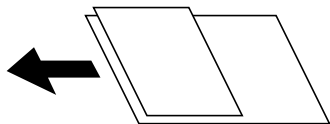

### 方向（原稿）：

选择原稿方向。

### 书籍→2页：

将小册子的两张对开页面复印到不同的打印纸上。

选择要扫描小册子的哪一页。

### 图像质量：

调整图像设置。

#### 对比度

调整明暗部分的差异。

#### 锐度

调整图像轮廓。

#### 移除背景

调整背景颜色的浓度。点按 + 会让颜色变亮（变白），而点按 - 会让颜色变暗（变黑）。

### 装订边距：

选择原稿的装订位置、边距和方向等。

### 缩减以适配纸张：

以比缩小/放大值更小的尺寸复印扫描图像，使其可放入打印纸尺寸内。如果缩小/放大值大于打印纸尺寸，数据可能打印到打印纸边缘之外。

### 去除阴影：

复印厚纸时如果复印件四周出现阴影，或者复印小册子时如果复印件中央出现阴影，使用此选项可去除这些阴影。

### 去除装订孔：

复印时去除装订孔。

# 扫描

可用的扫描方法.....	96
将原稿扫描至网络文件夹.....	96
将原稿扫描至电子邮件.....	99
将原稿扫描至计算机.....	102
将原稿扫描至存储设备.....	103
将原稿扫描到云 (Cloud) 中.....	105
使用 WSD 进行扫描.....	107
将原稿扫描至智能设备.....	109

## 可用的扫描方法

可以使用本产品通过以下任意方法进行扫描。

### 扫描至网络文件夹

您可将扫描图像保存到网络上预先配置的文件夹。

[“将原稿扫描至网络文件夹”](#)内容请参见第96页。

### 扫描至电子邮件

您可以通过预先配置的电子邮件服务器，使用电子邮件直接从本产品发送扫描图像文件。

[“将原稿扫描至电子邮件”](#)内容请参见第99页。

### 扫描至计算机

可以将扫描的图像保存到与本产品连接的计算机。

[“将原稿扫描至计算机”](#)内容请参见第102页。

### 扫描至存储设备

您可将扫描图像直接保存到插入本产品的存储设备。

[“将原稿扫描至存储设备”](#)内容请参见第103页。

### 发送到云 (Cloud) 服务

您可以从本产品的操作面板向事先注册的云 (Cloud) 服务发送扫描图像。

[“将原稿扫描到云 \(Cloud\) 中”](#)内容请参见第105页。

### 使用 WSD 进行扫描

可以使用 WSD 功能将扫描的图像保存到已连接到本产品的计算机。

[“使用 WSD 进行扫描”](#)内容请参见第107页。

### 直接从智能设备进行扫描

通过使用智能设备上的 Epson Smart Panel 应用程序，可以直接将扫描的图像保存到智能手机或平板电脑等智能设备。

[“将原稿扫描至智能设备”](#)内容请参见第109页。

---

## 将原稿扫描至网络文件夹

在扫描之前检查以下内容。

- 确保网络文件夹已做好准备。在网络上创建共享文件夹时，请参见以下内容。

[“创建共享文件夹”](#)内容请参见第291页。

- 事先在联系人中注册网络文件夹路径，以便轻松指定文件夹。

[“使用联系人”](#)内容请参见第306页。

### 注释：

确保本产品的日期/时间和时差设置正确无误。从 **设置 > 常规设置 > 基本设置 > 日期/时间设置** 访问这些菜单。



1. 放置原稿。  
“放置原稿”内容请参见第39页。
2. 在操作面板上选择**扫描** > **网络文件夹/FTP**。
3. 指定目的地。  
“扫描至文件夹的目的地菜单选项”内容请参见第97页。

**注释：**

选择  可打印保存文档的文件夹的历史记录。

4. 选择**扫描设置**，然后检查设置（如保存格式），并可根据需要更改这些设置。  
“扫描至文件夹的扫描菜单选项”内容请参见第98页。

**注释：**

选择  可将您的设置保存为预置。

5. 点按 。

## 扫描至文件夹的目的地菜单选项

**键盘：**

打开**编辑位置**屏幕。输入文件夹路径并设置屏幕上的每个项目。

**编辑位置：**

输入文件夹路径并设置屏幕上的每个项目。

**通讯模式：**

为文件夹选择通讯模式。

**位置（必需）：**

输入用于保存扫描图像的文件夹路径。

**用户名称：**

输入用于登录到指定文件夹的用户名称。

**密码：**

输入与用户名称对应的密码。

**连接模式：**

为文件夹选择连接模式。

**端口号：**

为文件夹输入端口号。

**联系人：**

从联系人列表中选择目的地。

您可以从联系人列表中搜索联系人。在屏幕顶部的方框中输入搜索关键字。

## 扫描至文件夹的扫描菜单选项

### 注释：

某些项目可能不可用，具体取决于其他设置的情况。

#### 色彩模式：

选择在彩色模式或黑白模式下进行扫描。

#### 文件格式：

选择保存扫描图像的格式。

如果想保存为 PDF、PDF/A 或 TIFF，选择是将所有原稿保存为一个文件（多页）还是分别保存每个原稿（单页）。

#### 压缩比率：

选择扫描图像的压缩程度。

#### PDF 设置：

选择 PDF 作为保存格式设置时，使用这些设置可以保护 PDF 文件。

要创建在打开时需要密码的 PDF 文件，请设置文档打开密码。要创建在打印或编辑时需要密码的 PDF 文件，请设置权限密码。

#### 分辨率：

选择扫描分辨率。

#### 双面：

扫描原稿的两面。

#### 方向（原稿）：

选择原稿的方向。

#### 装订（原稿）：

选择原稿的装订方向。

#### 扫描区域：

选择扫描区域。要扫描文稿台的最大区域，请选择**最大区域**。

#### 方向（原稿）：

选择原稿的方向。

#### 原稿类型：

选择原稿的类型。

#### 方向（原稿）：

选择原稿的方向。

### 混合尺寸原件：

您可以同时将以下尺寸的组合原稿放置在 ADF 中。A3 和 A4；B4 和 B5。使用这些组合时，原稿将按照实际尺寸扫描。放置原稿，并按下图所示对齐原稿宽度。

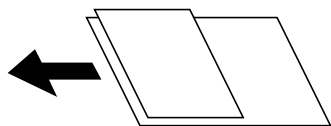

### 浓度：

选择扫描图像的对比度。

### 去除阴影：

去除扫描图像中出现的原稿阴影。

#### 边缘：

去除原稿边缘处的阴影。

#### 中心：

去除小册子装订边距的阴影。

### 去除装订孔：

去除扫描图像中出现的装订孔。您可以在右侧框中输入一个值，指定要去除装订孔的区域。

#### 擦除位置：

选择去除装订孔的位置。

#### 方向（原稿）：

选择原稿的方向。

### 文件名称：

#### 文件名称前缀：

用数字字母字符和符号输入图像名称前缀。

#### 添加日期：

将日期添加到文件名中。

#### 添加时间：

将时间添加到文件名中。

---

## 将原稿扫描至电子邮件

在扫描前需要设置以下内容。

#### 配置电子邮件服务器。

[“配置邮件服务器”内容请参见第288页。](#)

#### 提前在您的联系人中注册电子邮件地址，之后您可以从联系人中选择地址来轻松指定地址。

#### 确保本产品的日期/时间和时差设置正确无误。从 **设置 > 常规设置 > 基本设置 > 日期/时间设置** 访问这些菜单。

1. 放置原稿。

“放置原稿”内容请参见第39页。

2. 在操作面板上选择**扫描 > 电子邮件**。

3. 指定收件人。

“扫描至电子邮件的收件人菜单选项”内容请参见第100页。

**注释：**

所选的收件人数量会在屏幕右侧显示。您最多可以将电子邮件发送到 10 个地址和群组。  
如果收件人包括群组，您最多可以选择 200 个地址（包括群组中的地址）。

选择屏幕顶部的地址框可显示所选地址列表。

选择  可显示或打印发送历史，或更改电子邮件服务器设置。

4. 选择**扫描设置**，然后检查设置（如保存格式），并可根据需要更改这些设置。

“扫描至电子邮件的扫描菜单选项”内容请参见第100页。

**注释：**

选择  可将您的设置保存为预置。

5. 点按 。

## 扫描至电子邮件的收件人菜单选项

**键盘：**

手动输入电子邮件地址。

**联系人：**

从联系人列表中选择目的地。

您可以从联系人列表中搜索联系人。在屏幕顶部的方框中输入搜索关键字。

**历史：**

从历史列表中选择地址。

## 扫描至电子邮件的扫描菜单选项

**注释：**

某些项目可能不可用，具体取决于其他设置的情况。

**色彩模式：**

选择在彩色模式或黑白模式下进行扫描。

**文件格式：**

选择保存扫描图像的格式。

如果想保存为 PDF、PDF/A 或 TIFF，选择是将所有原稿保存为一个文件（多页）还是分别保存每个原稿（单页）。

压缩比率：

选择扫描图像的压缩程度。

PDF 设置：

选择 PDF 作为保存格式设置时，使用这些设置可以保护 PDF 文件。

要创建在打开时需要密码的 PDF 文件，请设置文档打开密码。要创建在打印或编辑时需要密码的 PDF 文件，请设置权限密码。

**分辨率：**

选择扫描分辨率。

**双面：**

扫描原稿的两面。

方向（原稿）：

选择原稿的方向。

装订（原稿）：

选择原稿的装订方向。

**扫描区域：**

选择扫描区域。要扫描文稿台的最大区域，请选择**最大区域**。

方向（原稿）：

选择原稿的方向。

**原稿类型：**

选择原稿的类型。

**方向（原稿）：**

选择原稿的方向。

**混合尺寸原件：**

您可以同时将以下尺寸的组合原稿放置在 ADF 中。A3 和 A4；B4 和 B5。使用这些组合时，原稿将按照实际尺寸扫描。放置原稿，并按下图所示对齐原稿宽度。

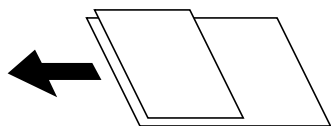

**浓度：**

选择扫描图像的对比度。

**去除阴影：**

去除扫描图像中出现的原稿阴影。

边缘：

去除原稿边缘处的阴影。

- 中心：  
去除小册子装订边距的阴影。

#### 去除装订孔：

去除扫描图像中出现的装订孔。您可以在右侧框中输入一个值，指定要去除装订孔的区域。

- 擦除位置：  
选择去除装订孔的位置。
- 方向（原稿）：  
选择原稿的方向。

#### 主题：

用数字字母字符和符号输入电子邮件主题。

#### 附加文件大小上限：

选择可附加到电子邮件的最大文件尺寸。

#### 文件名称：

- 文件名称前缀：  
用数字字母字符和符号输入图像名称前缀。
- 添加日期：  
将日期添加到文件名中。
- 添加时间：  
将时间添加到文件名中。

---

## 将原稿扫描至计算机

### 注释：

要使用此功能，请确保计算机上安装了以下应用程序。

- Epson ScanSmart（Windows 7 或更高版本、OS X El Capitan 或更高版本）
- Epson Event Manager（Windows Vista/Windows XP 或 OS X Yosemite/OS X Mavericks/OS X Mountain Lion/Mac OS X v10.7.x/Mac OS X v10.6.8）
- Epson Scan 2（使用扫描仪功能所需的应用程序）

要检查已安装的应用程序，请参见以下内容。

Windows 10：单击开始按钮，然后检查 **Epson Software** 文件夹 > **Epson ScanSmart** 以及 **EPSON** 文件夹 > **Epson Scan 2**。

Windows 8.1/Windows 8：在搜索超级按钮中输入应用程序名称，然后检查显示的图标。

Windows 7：单击开始按钮，然后选择**所有程序**。接下来，检查 **Epson Software** 文件夹 > **Epson ScanSmart** 以及 **EPSON** 文件夹 > **Epson Scan 2**。

Windows Vista/Windows XP：单击开始按钮，然后选择**所有程序**或**程序**。接下来，检查 **Epson Software** 文件夹 > **Epson Event Manager** 以及 **EPSON** 文件夹 > **Epson Scan 2**。

Mac OS：选择**前往** > **应用程序** > **Epson Software**。

1. 放置原稿。

“放置原稿”内容请参见第39页。

2. 在操作面板上选择**扫描 > 计算机**。

3. 选择在其中保存扫描的图像的计算机。

4. 进行扫描设置。

- 选择操作：选择保存方式。

使用 Windows 7 或更高版本、OS X El Capitan 或更高版本时：选择在**计算机上预览**可在保存图像前在计算机上预览扫描的图像。

- 双面：扫描原稿的两面。

- 扫描区域：选择扫描区域。

5. 点按 。

使用 Windows 7 或更高版本、OS X El Capitan 或更高版本时：Epson ScanSmart 在您的计算机上自动启动，然后扫描开始。

**注释：**

- 有关软件操作的详细信息，请查看 Epson ScanSmart 帮助。单击 Epson ScanSmart 屏幕上的**帮助**可打开帮助。

- 使用 Epson ScanSmart 后，您不仅可以从本产品启动扫描，还可以从计算机启动扫描。

---

## 将原稿扫描至存储设备

1. 放置原稿。

“放置原稿”内容请参见第39页。

2. 将存储设备插入本产品。

“插入外部 USB 设备”内容请参见第42页。

3. 在操作面板上选择**扫描 > 存储设备**。

4. 进行扫描设置。

“扫描至存储设备的基本菜单选项”内容请参见第104页。

“扫描至存储设备的高级菜单选项”内容请参见第104页。

**注释：**

- 选择  可将您的设置保存为预置。

5. 点按 。

## 扫描至存储设备的基本菜单选项

### 注释：

某些项目可能不可用，具体取决于其他设置的情况。

#### 黑白/彩色

选择在黑白模式还是彩色模式下扫描。

#### 文件格式：

选择保存扫描图像的格式。

如果想保存为 PDF、PDF/A 或 TIFF，选择是将所有原稿保存为一个文件（多页）还是分别保存每个原稿（单页）。

#### 压缩比率：

选择扫描图像的压缩程度。

#### PDF 设置：

选择 PDF 作为保存格式设置时，使用这些设置可以保护 PDF 文件。

要创建在打开时需要密码的 PDF 文件，请设置文档打开密码。要创建在打印或编辑时需要密码的 PDF 文件，请设置权限密码。

#### 分辨率：

选择扫描分辨率。

#### 双面：

扫描原稿的两面。

#### 方向（原稿）：

选择原稿的方向。

#### 装订（原稿）：

选择原稿的装订方向。

#### 扫描区域：

选择扫描区域。要扫描文稿台的最大区域，请选择**最大区域**。

#### 方向（原稿）：

选择原稿的方向。

#### 原稿类型：

选择原稿的类型。

## 扫描至存储设备的高级菜单选项

### 注释：

某些项目可能不可用，具体取决于其他设置的情况。

#### 方向（原稿）：

选择原稿的方向。



#### 混合尺寸原件：

您可以同时将以下尺寸的组合原稿放置在 ADF 中。A3 和 A4；B4 和 B5。使用这些组合时，原稿将按照实际尺寸扫描。放置原稿，并按下图所示对齐原稿宽度。

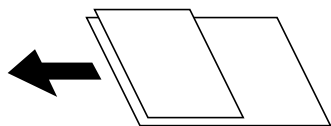

#### 浓度：

选择扫描图像的对比度。

#### 去除阴影：

去除扫描图像中出现的原稿阴影。

边缘：

去除原稿边缘处的阴影。

中心：

去除小册子装订边距的阴影。

#### 去除装订孔：

去除扫描图像中出现的装订孔。您可以在右侧框中输入一个值，指定要去除装订孔的区域。

擦除位置：

选择去除装订孔的位置。

方向（原稿）：

选择原稿的方向。

#### 文件名称：

文件名称前缀：

用数字字母字符和符号输入图像名称前缀。

添加日期：

将日期添加到文件名中。

添加时间：

将时间添加到文件名中。

---

## 将原稿扫描到云 (Cloud) 中

使用此功能前，请使用 Epson Connect 执行设置。有关详细信息，请访问以下 Epson Connect 门户网站。

<https://www.epsonconnect.com/>

1. 放置原稿。

“放置原稿”内容请参见第39页。

2. 在操作面板上选择**扫描 > 云 (Cloud)**。

3. 在屏幕顶部选择 ，然后选择一个目标。

4. 进行扫描设置。

“扫描至云 (Cloud) 基本菜单选项”内容请参见第106页。

“扫描至云 (Cloud) 高级菜单选项”内容请参见第106页。

**注释：**

选择  可将您的设置保存为预置。

5. 点按 .

## 扫描至云 (Cloud) 基本菜单选项

**注释：**

某些项目可能不可用，具体取决于其他设置的情况。

**黑白/彩色**

选择在黑白模式还是彩色模式下扫描。

**文件格式：**

选择保存扫描图像的格式。

如果想保存为 PDF，选择是将所有原稿保存为一个文件（多页）还是分别保存每个原稿（单页）。

**双面：**

扫描原稿的两面。

方向（原稿）：

选择原稿的方向。

装订（原稿）：

选择原稿的装订方向。

**扫描区域：**

选择扫描区域。要扫描文稿台的最大区域，请选择**最大区域**。

方向（原稿）：

选择原稿的方向。

## 扫描至云 (Cloud) 高级菜单选项

**注释：**

某些项目可能不可用，具体取决于其他设置的情况。

**原稿类型：**

选择原稿的类型。

**方向（原稿）：**

选择原稿的方向。

**浓度：**

选择扫描图像的对比度。

**去除阴影：**

去除扫描图像中出现的原稿阴影。

**边缘：**

去除原稿边缘处的阴影。

**中心：**

去除小册子装订边距的阴影。

**去除装订孔：**

去除扫描图像中出现的装订孔。您可以在右侧框中输入一个值，指定要去除装订孔的区域。

**擦除位置：**

选择去除装订孔的位置。

**方向（原稿）：**

选择原稿的方向。

---

## 使用 WSD 进行扫描

**注释：**

此功能仅适用于运行 Windows 10/Windows 8.1/Windows 8/Windows 7/Windows Vista 的计算机。

如果使用的是 Windows 7/Windows Vista，则需要在使用此功能之前设置计算机。

["设置 WSD 端口"内容请参见第107页。](#)

1. 放置原稿。

["放置原稿"内容请参见第39页。](#)

2. 在操作面板上选择**扫描 > WSD**。

3. 选择一台计算机。

4. 点按 。

## 设置 WSD 端口

本节介绍如何为 Windows 7/Windows Vista 设置 WSD 端口。

**注释：**

对于 Windows 10/Windows 8.1/Windows 8，WSD 端口会自动设置。

设置 WSD 端口时必须满足以下条件。

- 本产品和计算机已连接至网络。
- 计算机上安装了打印机驱动程序。

1. 打开本产品。
2. 单击开始，然后单击计算机上的**网络**。
3. 右键单击打印机，然后单击**安装**。

**用户帐户控制**屏幕显示时，单击**继续**。

如果显示**卸载**屏幕，请单击**卸载**，然后重新开始。



**注释：**

在网络上设置的打印机名称和机型名称（EPSON XXXXXX (XX-XXXX)）会显示在网络屏幕上。您可在本产品的操作面板上或通过打印网络状态页来检查在网络上设置的打印机名称。

4. 单击**您的设备已经可以使用**。



5. 确认信息，然后单击**关闭**。

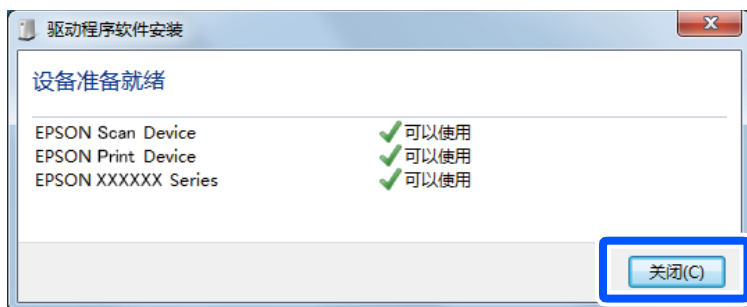

6. 打开**设备和打印机**屏幕。
  - Windows 7  
单击**开始** > **控制面板** > **硬件和声音**（或**硬件**）> **设备和打印机**。
  - Windows Vista  
单击**开始** > **控制面板** > **硬件和声音** > **打印机**。
7. 确认是否显示含本产品网络名称的图标。  
选择使用 WSD 时要使用的打印机名称。

---

## 将原稿扫描至智能设备

### 注释：

扫描之前，请在智能设备上安装 Epson Smart Panel。

1. 放置原稿。  
“放置原稿”内容请参见第39页。
2. 在智能设备上启动 Epson Smart Panel。
3. 在主界面上选择扫描菜单。
4. 按照屏幕说明进行扫描并保存图像。

# 维护本产品

检查耗材的状态.....	111
改善打印质量、复印质量和扫描质量.....	111
清洁本产品.....	122
清洗洒出的墨水.....	123
检查本产品进纸的总页数.....	123
节能.....	124
单独安装或卸载应用程序.....	124
搬运和存放本产品.....	131

## 检查耗材的状态

可以从操作面板查看维护箱的大致使用寿命。按  按钮，然后选择**打印机状态**。

要确认实际的余墨，请目测检查本产品墨仓中的墨量。

### 注释：

您还可以通过打印机驱动程序中的状态监视器查看大致墨量及维护箱的大致使用寿命。

#### Windows

单击**维护**标签上的 **EPSON Status Monitor 3**。

如果 **EPSON Status Monitor 3** 已禁用，则单击**维护**标签上的**扩展设置**，然后选择启用 **EPSON Status Monitor 3**。

#### Mac OS

Apple 菜单 > **系统偏好设置** > **打印机和扫描仪**（或**打印和扫描、打印和传真**）> Epson (XXXX)  
> **选件和耗材** > **实用工具** > **打开打印机实用工具** > **EPSON Status Monitor**

### 相关信息

- ➔ “需要补充墨水”内容请参见第180页。
- ➔ “需要更换维护箱”内容请参见第184页。

---

## 改善打印质量、复印质量和扫描质量

### 调整打印质量

如果发现垂直线失准、图像模糊或水平条纹，请调整打印质量。

1. 在本产品的操作面板上选择**维护**。
2. 选择**打印质量调整**。
3. 按照屏幕提示装纸并打印喷嘴检查图案。
4. 检查打印的图案。

如果如“NG”图案所示线条断开或部分缺失，则打印头喷嘴可能堵塞。选择 ，清洗打印头。

- 如果如以下“OK”图案所示，没有看到线条断开或部分缺失，则喷嘴未堵塞。选择  转至下一项调整。

A) OK

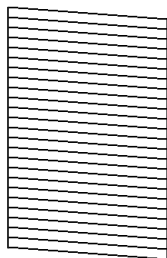

B) NG

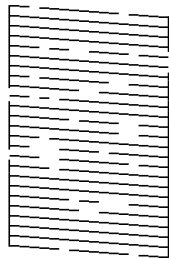

C) NG

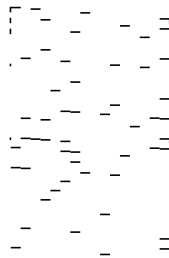

5. 按照屏幕上的说明打印打印头校准图案，然后校准打印头。

- 如果打印输出模糊，请根据此图案执行校准。  
查找并选择最密实的图案的编号。

#1

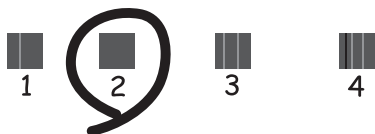

- 如果垂直格线不对齐，请根据此图案执行校准。  
查找并选择垂直线失准程度最轻的图案的编号。

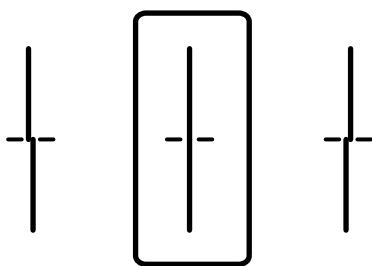



- ❑ 此图案有助于校准间隔固定距离出现水平条纹的问题。  
查找并选择间隔最小和重叠最少的图案的编号。

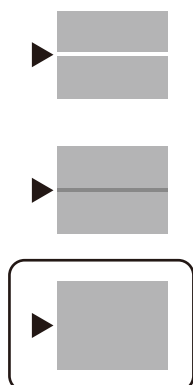

## 检查并清洗打印头

如果喷嘴堵塞，则打印输出会变得模糊，或者存在可见的条纹。如果喷嘴严重堵塞，打印输出将是一张白纸。打印质量下降时，先使用喷嘴检查功能检查喷嘴是否堵塞。如果喷嘴堵塞，请清洗打印头。

### ❗ 重要：

- ❑ 打印头清洗过程中不要打开本产品扫描部件或关闭电源。如果打印头清洗没有完成，您可能不能打印。
- ❑ 打印头清洗会消耗一些墨水，如果没必要，不应执行打印头清洗。
- ❑ 当墨量低时，您可能无法清洗打印头。
- ❑ 如果在重复 3 次喷嘴检查和打印头清洗后打印质量仍未改善，请等待至少 12 小时，等待期间不要使用本产品进行打印，然后再次运行喷嘴检查并根据需要重复打印头清洗。建议使用  按钮关闭本产品电源。如果打印质量仍然没有改善，请运行深度清洗。
- ❑ 为了防止打印头变干，请不要在电源打开期间拔出本产品的插头。

1. 在本产品的操作面板上选择**维护**。
2. 选择**打印头喷嘴检查**。
3. 按照屏幕提示装纸并打印喷嘴检查图案。
4. 检查打印的图案，查看打印头喷嘴是否堵塞。

**A) OK**

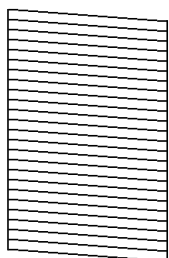

**B) NG**

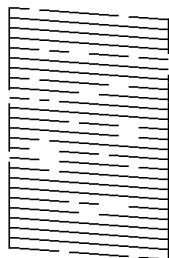

**C) NG**

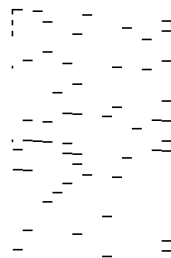

A:

打印出了所有线条。选择 。无需执行进一步操作。

B 或类似 B

部分喷嘴堵塞。选择 ，然后按照屏幕上的说明清洗打印头。

C 或类似 C

如果大多数线条缺失或未打印，则表示大多数喷嘴堵塞。选择  以退出喷嘴检查功能，然后运行深度清洗。有关详细信息，请参见下面的“相关信息”。

5. 完成清洗后，再次打印喷嘴检查图案。重复清洗和图案打印过程，直至所有线条均打印完整。

 **重要：**

如果在重复 3 次喷嘴检查和打印头清洗后打印质量仍未改善，请等待至少 12 小时，等待期间不要使用本产品进行打印，然后再次运行喷嘴检查并根据需要重复打印头清洗。建议使用  按钮关闭本产品电源。如果打印质量仍然没有改善，请运行深度清洗。

**注释：**

也可以通过打印机驱动程序检查和清洗打印头。

Windows

单击**维护**标签上的**打印头喷嘴检查**。

Mac OS

Apple 菜单 > 系统偏好设置 > 打印机和扫描仪（或打印和扫描、打印和传真）> Epson (XXXX) > 选件和耗材 > 实用工具 > 打开打印机实用工具 > 打印头喷嘴检查

**相关信息**

➔ “运行深度清洗”内容请参见第114页。

## 运行深度清洗

在以下情况下，使用深度清洗功能可能有助于改善打印质量。

大多数喷嘴堵塞。

执行了 3 次喷嘴检查和打印头清洗，并在未打印的情况下等待了至少 12 小时后，打印质量仍未改善。

运行此功能前，请使用喷嘴检查功能检查喷嘴是否堵塞，并阅读以下说明，然后运行深度清洗。

 **重要：**

目视检查墨仓中是否至少有三分之一的墨量。深度清洗期间，如果墨量不足，本产品可能会受损。

确保墨仓中有足够墨水。

**!** **重要：**

一般来说，运行一次深度清洗就应能在 12 小时内解决打印质量问题。因此，为避免浪费墨水，您必须等待 12 小时后再重新尝试运行深度清洗。

每次运行深度清洗要间隔 12 小时。

**!** **重要：**

用过的墨水会排放到维护箱。如果维护箱已到达使用寿命，您必须准备并安装一个新维护箱，然后才能继续打印。

可能需要更换维护箱。

**注释：**

墨量或维护箱剩余空间不足时，深度清洗功能无法运行。但在这种情况下，剩余墨量和维护箱剩余空间仍可支持本产品进行打印。

1. 在主屏幕上选择**维护**。
2. 选择**深度清洗**。
3. 按照屏幕上的说明运行深度清洗功能。

**注释：**

如果无法运行此功能，请解决屏幕上显示的问题。然后，从步骤 1 开始遵循此过程以重新运行该功能。

4. 运行此功能后，运行喷嘴检查以确保喷嘴未堵塞。  
有关如何运行喷嘴检查的详细信息，请访问下面的相关信息链接。

**!** **重要：**

如果在运行深度清洗后打印质量仍未改善，请等待至少 12 小时，等待期间不要使用本产品进行打印，然后再次打印喷嘴检查图案。根据打印的图案，重新运行打印头清洗或深度清洗。如果质量仍未改善，请联系爱普生认证服务机构。

**注释：**

也可以通过打印机驱动程序运行深度清洗。

Windows

单击**维护**标签上的**深度清洗**。

Mac OS

Apple 菜单 > 系统偏好设置 > 打印机和扫描仪（或打印和扫描、打印和传真） > Epson（XXXX） > 选件和耗材 > 实用工具 > 打开打印机实用工具 > 深度清洗

相关信息

➔ “检查并清洗打印头”内容请参见第113页。

## 防止喷嘴堵塞

开启和关闭本产品电源时，请务必使用电源按钮。

拔下电源线前，请确认电源指示灯已熄灭。

墨水若未盖紧也会干结。就像钢笔或油性笔要盖上笔帽以防止油墨干结一样，请确保盖好打印头，以免墨水干结。

拔下电源线时或本产品工作期间停电时，打印头可能未盖好。如果打印头一直保持此状态，则有可能会干结，从而导致喷嘴（墨水出口）堵塞。

在这些情况下，请尽快打开本产品电源，然后再关闭，以便盖好打印头。

## 校准打印头

如果发现垂直条纹失准或图像模糊，请校准打印头。

1. 在本产品的操作面板上选择**维护**。
2. 选择**打印头校准**。
3. 选择一个校准菜单。
  - 格线校准：如果打印输出模糊或垂直格线看起来失准，请选择此校准。
  - 水平校准：如果间隔固定距离出现水平条纹，请选择此校准。
4. 按照屏幕提示装纸并打印校准图案。

## 针对墨水涂污情况清洁导纸轨

当打印输出涂污或刮擦时，清洁内部的走纸辊。

### **重要：**

不要使用纸巾清洁本产品的内部。纸屑可能会堵塞打印头喷嘴。

1. 在本产品的操作面板上选择**维护**。
2. 选择**导纸轨清洁**。
3. 选择打印纸来源，在所选打印纸来源中装入普通纸，然后按照屏幕上的说明清洗导纸轨。  
[“装入打印纸”内容请参见第34页。](#)

### **注释：**

重复此过程，直至打印纸上没有墨水污迹。如果输出仍有涂污或刮擦，请清洁其他打印纸来源。

## 清洗文稿台和文稿垫

出现以下情况时，请清洁文稿台和文稿垫。

- 复印图像或扫描图像涂污

- 复印区域或扫描区域扩大以将灰尘或污迹区域纳入在内，从而导致复印位置或扫描位置出错或图像变小。

**⚠ 注意：**

打开或关闭文稿盖时，小心不要夹到手或手指。否则您可能会受伤。

**! 重要：**

切勿使用酒精或稀释剂清洁本产品。这些化学制品可能会损坏本产品。

1. 打开文稿盖。

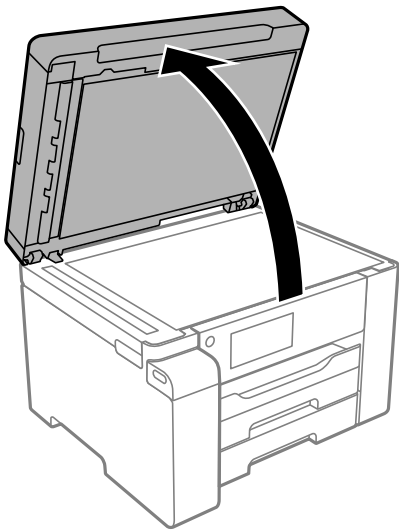

2. 使用干燥清洁的软布清洁文稿台的表面。

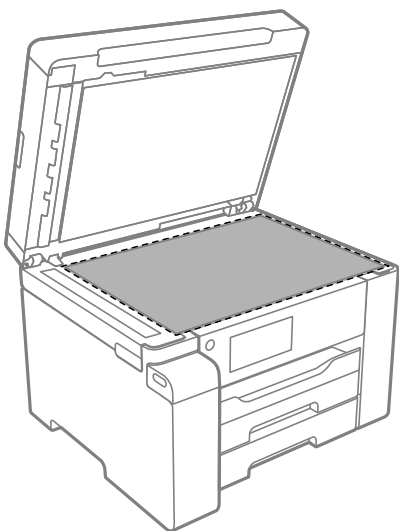

**!** 重要：

- ❑ 如果文稿台表面有油脂或其他难以去除的物质，请使用少量的玻璃清洁剂和软布进行清洁。擦掉残留的液体。
- ❑ 不要用力按压文稿台表面。
- ❑ 小心不要划伤或损坏文稿台表面。文稿台表面损坏会降低扫描质量。

3. 使用干净的软布蘸上中性清洁剂清洁文稿垫的表面。

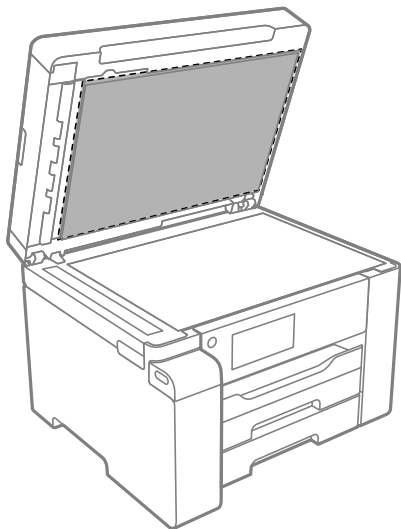

4. 用干布擦拭文稿垫。

请在文稿垫变干后再使用扫描仪。

## 清洁 ADF

使用 ADF 复印或扫描时，如果图像涂污或原稿未正确进入 ADF，请清洁 ADF。

**!** 重要：

切勿使用酒精或稀释剂清洁本产品。这些化学制品可能会损坏本产品。

1. 打开 ADF 盖。

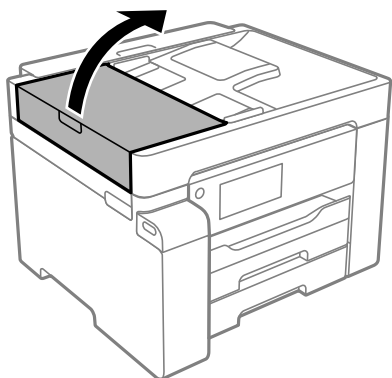

2. 使用湿润的软布来清洁 ADF 的辊和内部。

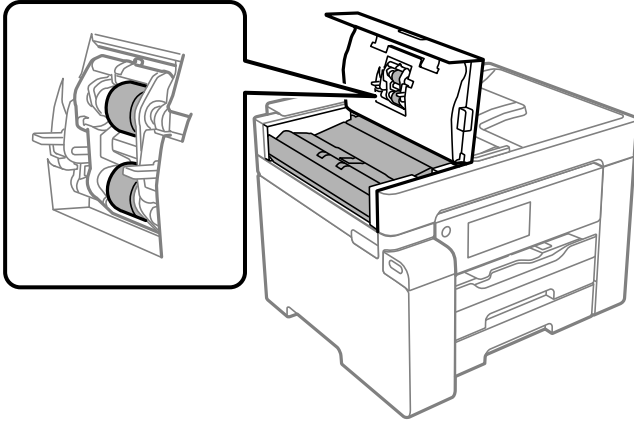

**!** 重要:

- ❑ 使用干布可能会损坏辊表面。
- ❑ 待辊干燥后再使用 ADF。

3. 关闭 ADF 盖，然后打开文稿盖。

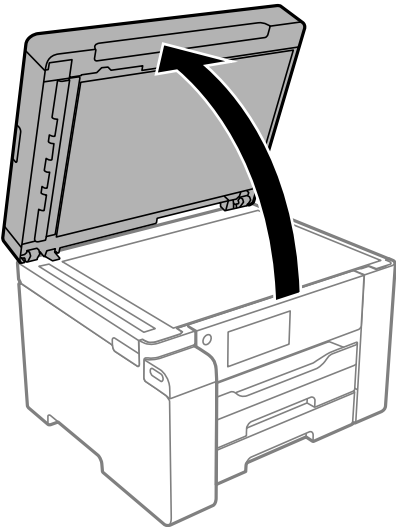

4. 清洁图中所示的部位。

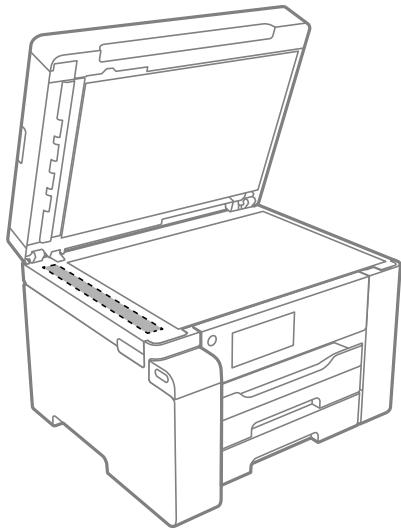

**!** 重要：

- 如果文稿台表面有油脂或其他难以去除的物质，请使用少量的玻璃清洁剂和软布进行清洁。擦掉残留的液体。
- 不要用力按压文稿台表面。
- 小心不要划伤或损坏文稿台表面。文稿台表面损坏会降低扫描质量。

## 清洁半透明薄膜

如果校准打印头或清洁导纸轨后打印输出仍未改善，表明本产品内部的半透明薄膜可能已出现污迹。

所需的物品：

- 棉签（若干）
- 加入了几滴清洁剂的水（1/4 杯自来水加入 2 到 3 滴清洁剂）
- 用于检查污迹的灯

**!** 重要：

除了加入几滴清洁剂的水以外，请勿使用其他清洗液。

1. 按下  按钮关闭本产品。



2. 打开扫描部件。

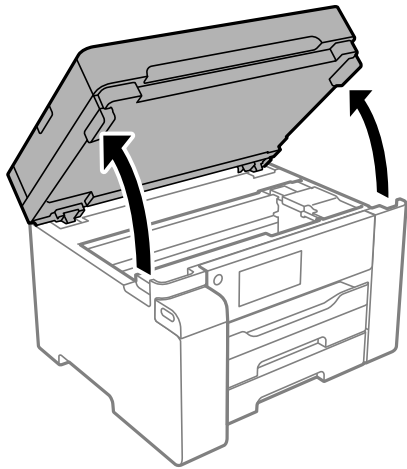

3. 检查半透明薄膜是否有污迹。使用灯光可以更容易发现污迹。  
如果半透明薄膜 (A) 上有污迹 (例如指印或油脂)，请转至下一步。

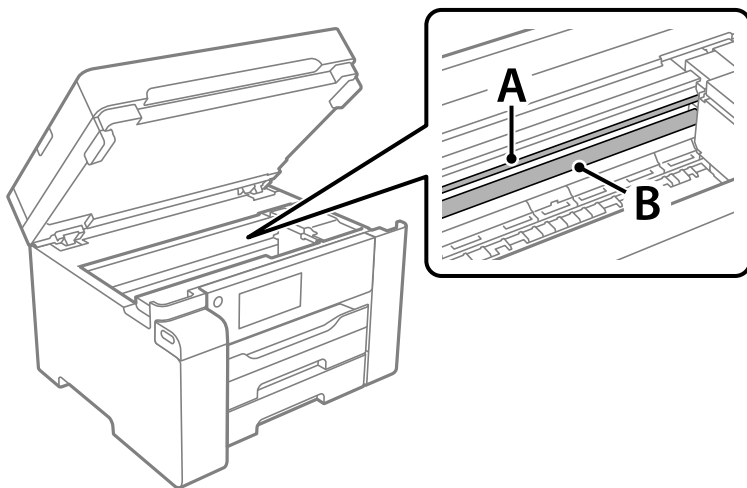

A: 半透明薄膜

B: 导轨

**!** 重要:

小心不要触碰到导轨 (B)。否则可能无法打印。请勿擦掉导轨上的润滑脂，本产品需要该润滑脂才能正常运行。

4. 使用加入了几滴清洁剂的水蘸湿棉签，确保水不会滴下，然后擦拭有污迹的部分。

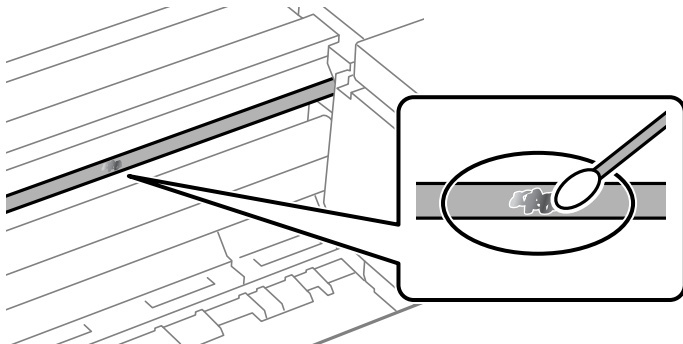

**! 重要:**

轻轻擦拭涂污部位。如果用棉签用力擦薄膜，薄膜弹簧可能会脱落，并可能损坏本产品。

5. 换一根干棉签擦拭薄膜。

**! 重要:**

不要让薄膜沾上任何纤维。

**注释:**

为防止涂污扩大，需要勤换新棉签擦拭。

6. 重复步骤 4 和 5，直到薄膜上没有污迹为止。
7. 目视检查，确认薄膜上没有污迹。

## 清洁本产品

如果组件和外壳上有污物或灰尘，请关闭本产品电源，然后使用干净的软湿布擦拭组件和外壳。如果无法去除污物，请尝试将少量中性清洁剂加到湿布上。

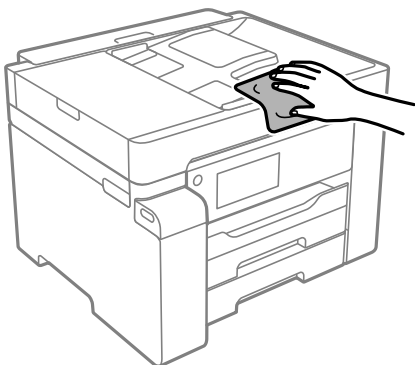

**!** 重要:

- ❑ 注意不要让水进入本产品机械结构或任何电气组件。否则，本产品可能会损坏。
- ❑ 切勿使用酒精或涂料稀释剂来清洁组件和外壳。这些化学制品可能会导致其损坏。
- ❑ 请勿触碰下图所示的部分。否则可能会引起故障。

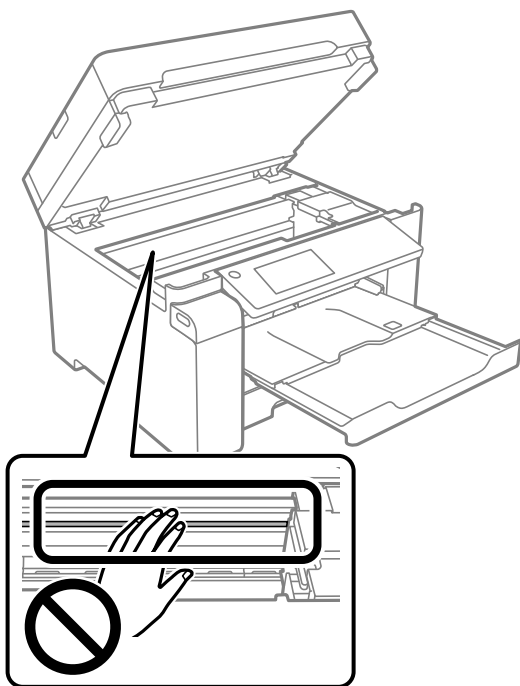

## 清洗洒出的墨水

如果墨水洒出，请通过以下方法清洗干净。

- ❑ 如果墨仓周围沾上了墨水，请使用干净的软布或棉签擦拭。
- ❑ 如果墨水洒在桌面或地板上，请立即擦拭。墨水干结后很难清除。为防止污迹扩散，请用干布吸干墨水，然后用湿布擦拭。
- ❑ 如果墨水沾到手上，请用清水和肥皂清洗。

## 检查本产品进纸的总页数

您可以检查本产品进纸的总页数。该信息随喷嘴检查图案一起打印。

1. 在本产品的操作面板上选择**维护**。
2. 选择**打印头喷嘴检查**。
3. 按照屏幕提示装纸并打印喷嘴检查图案。

### 注释：

您还可以通过打印机驱动程序检查进纸的总页数。

#### Windows

单击**维护**标签上的**打印机和选项信息**。

#### Mac OS

Apple 菜单 > **系统偏好设置** > **打印机和扫描仪**（或**打印和扫描、打印和传真**）> Epson（XXXX）  
> **选件和耗材** > **实用工具** > **打开打印机实用工具** > **打印机和选项信息**

---

## 节能

如果设置的时间段内未执行任何操作，则本产品将自动进入睡眠模式或关机。您可调整应用电源管理之前经过的时间。任何时间的增加都会影响产品的能效。在进行任何更改之前，请考虑使用环境。

本产品可能具有超过 30 分钟未连接到网络时自动关机的功能，具体取决于您购买产品的国家/地区。

### 节能（操作面板）

1. 在主屏幕上选择**设置**。
2. 选择**常规设置** > **基本设置**。
3. 执行以下操作之一。

#### 注释：

您的产品是否具备**关机设置**和**关机定时器**功能取决于您购买产品的国家/地区。

- 选择**睡眠定时器**或**关机设置** > **待机时关机**或**断开时关机**，然后执行设置。
- 选择**睡眠定时器**或**关机定时器**，然后进行设置。

---

## 单独安装或卸载应用程序

将计算机连接至网络，以便从网站安装最新版本应用程序。以管理员身份登录计算机。在计算机提示时输入管理员密码。

### 单独安装应用程序

#### 注释：

重新安装应用程序时，需要先将其卸载。

1. 确保本产品和计算机可用于通讯，并且本产品已连接至互联网。

2. 启动 EPSON Software Updater。  
屏幕截图为使用 Windows 时的示例。



3. 对于 Windows，请选择您的打印机，然后单击  检查最新的可用应用程序。
4. 选择要安装或更新的项目，然后单击安装按钮。

**!** **重要：**

更新完成前，请勿关闭本产品电源或拔下本产品电源插头，否则可能会导致本产品出现故障。

**注释：**

- 可从爱普生网站下载最新的应用程序。

<http://www.epson.com.cn>

- 如果使用 Windows Server 操作系统，则无法使用 Epson Software Updater。从爱普生网站下载最新的应用程序。

**相关信息**

- ➔ “用于更新软件和固件的应用程序 (Epson Software Updater)”内容请参见第243页。
- ➔ “卸载应用程序”内容请参见第128页。

## 检查是否安装了正版爱普生打印机驱动程序 - Windows

可以使用以下方法之一检查您的计算机上是否安装了正版爱普生打印机驱动程序。

选择**控制面板 > 查看设备和打印机**（或**打印机、打印机和传真**），然后执行以下操作以打开“打印服务器属性”窗口。

- Windows Windows 10/Windows 8.1/Windows 8/Windows 7/Windows Server 2019/Windows Server 2016/Windows Server 2012 R2/Windows Server 2012/Windows Server 2008 R2

单击打印机图标，然后单击窗口顶部的**打印服务器属性**。

❑ Windows Vista/Windows Server 2008

右键单击**打印机**文件夹，然后单击**以管理员身份运行 > 服务器属性**。

❑ Windows XP/Windows Server 2003 R2/Windows Server 2003

从**文件**菜单中选择**打印服务器属性**。

单击**驱动程序**标签。如果打印机名称显示在列表中，则表明您的计算机上已安装了正版爱普生打印机驱动程序。

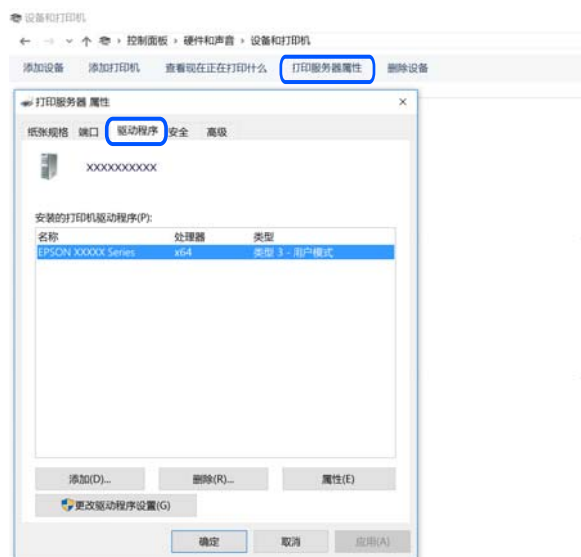

相关信息

➔ “单独安装应用程序”内容请参见第124页。

## 检查是否安装了正版爱普生打印机驱动程序 - Mac OS

可以使用以下方法之一检查您的计算机上是否安装了正版爱普生打印机驱动程序。

从 **Apple** 菜单中选择**系统偏好设置 > 打印机和扫描仪**（或**打印和扫描、打印和传真**），然后选择打印机。单击**选项与耗材**，如果窗口上显示**选项**标签和**实用工具**标签，则表明您的计算机上已安装了正版爱普生打印机驱动程序。



## 相关信息

➔ “单独安装应用程序”内容请参见第124页。

# 安装 PostScript 打印机驱动程序

## 安装 PostScript 打印机驱动程序 - Windows

1. 从以下选项中选择一种开始安装程序。
  - 使用本产品随附的软件光盘。**  
将软件光盘插入计算机，访问以下文件夹路径，然后运行 SETUP64.EXE（或 SETUP.EXE）。  
Driver\PostScript\WINX64 (or WINX86)\SETUP\SETUP64.EXE ( or SETUP.EXE)
  - 使用网站**  
通过以下网站访问您的打印机页面，下载 PostScript 打印机驱动程序，然后运行安装该文件。  
<http://support.epson.net/>
2. 选择本产品。
3. 请按屏幕提示进行操作。
4. 选择网络连接方式或 USB 连接方式。
  - 网络连接。**  
将显示同一网络内的可用打印机列表。  
选择您要使用的打印机。
  - USB 连接。**  
按照屏幕提示将本产品连接至计算机。
5. 按照屏幕提示安装 PostScript 打印机驱动程序。

## 安装 PostScript 打印机驱动程序 - Mac OS

从爱普生认证服务网站下载并安装打印机驱动程序。

<http://support.epson.net/>

安装打印机驱动程序时需要本产品的 IP 地址。

选择本产品主屏幕上的网络图标，然后选择主动连接方法来确认本产品的 IP 地址。

## 添加本产品（仅适用于 Mac OS）

1. 从 Apple 菜单中选择**系统偏好设置 > 打印机和扫描仪**（或**打印和扫描、打印和传真**）。
2. 单击 +，然后在所显示的屏幕上选择您的打印机。
3. 从**使用中**中选择您的打印机。

4. 单击**添加**。

**注释：**

如果未列出本产品，请检查本产品是否正确连接到计算机并且是否已开启。

## 卸载应用程序

以管理员身份登录计算机。在计算机提示时输入管理员密码。

### 卸载应用程序 - Windows

1. 按  按钮以关闭本产品电源。

2. 退出所有运行的应用程序。

3. 打开**控制面板**：

- Windows 10/Windows Server 2019/Windows Server 2016

单击**开始**按钮，然后选择 **Windows 系统 > 控制面板**。

- Windows 8.1/Windows 8/Windows Server 2012 R2/Windows Server 2012

选择**桌面 > 设置 > 控制面板**。

- Windows 7/Windows Vista/Windows XP/Windows Server 2008 R2/Windows Server 2008/Windows Server 2003 R2/Windows Server 2003

单击**开始**按钮，然后选择**控制面板**。

4. 打开**卸载程序**（或**添加或删除程序**）：

- Windows 10/Windows 8.1/Windows 8/Windows 7/Windows Vista/Windows Server 2019/Windows Server 2016/Windows Server 2012 R2/Windows Server 2012/Windows Server 2008 R2/Windows Server 2008

在**程序**中选择**卸载程序**。

- Windows XP/Windows Server 2003 R2/Windows Server 2003

单击**添加或删除程序**。

5. 选择您要卸载的应用程序。

如果存在任何打印任务，则无法卸载打印机驱动程序。卸载前，请删除待打印的任务或等待其完成。

6. 卸载应用程序：

- Windows 10/Windows 8.1/Windows 8/Windows 7/Windows Vista/Windows Server 2019/Windows Server 2016/Windows Server 2012 R2/Windows Server 2012/Windows Server 2008 R2/Windows Server 2008

单击**卸载/更改或卸载**。

- Windows XP/Windows Server 2003 R2/Windows Server 2003

单击**更改/删除或删除**。

**注释：**

如果显示**用户帐户控制**窗口，请单击**继续**。



7. 请按屏幕提示进行操作。

## 卸载应用程序 – Mac OS

1. 使用 EPSON Software Updater 下载卸载器。  
下载卸载器后，您不需要在每次卸载应用程序时再次下载它。
2. 按  按钮以关闭本产品电源。
3. 要卸载打印机驱动程序，请从 Apple 菜单中选择**系统偏好设置** > **打印机和扫描仪**（或**打印和扫描、打印和传真**），然后从启用的打印机列表中删除本产品。
4. 退出所有运行的应用程序。
5. 选择**前往** > **应用程序** > **Epson Software** > **卸载器**。
6. 选择您要卸载的应用程序，然后单击**卸载**。

### **重要：**

卸载器将删除计算机上所有爱普生喷墨打印机的驱动程序。如果您使用多个爱普生喷墨打印机，而只想删除部分驱动程序，请先删除所有驱动程序，然后重新安装所需的打印机驱动程序。

### **注释：**

如果您无法在应用程序列表中找到要卸载的应用程序，则不能使用卸载器卸载。在这种情况下，选择**前往** > **应用程序** > **Epson Software**，选择要卸载的应用程序，然后将其拖动到废纸篓。

### 相关信息

➔ “用于更新软件和固件的应用程序 (Epson Software Updater)”内容请参见第243页。

## 更新应用程序和固件

更新应用程序和固件可以解决部分问题，以及改善或增添功能。确保使用最新版应用程序和固件。

1. 请确保本产品已连接至计算机，并且计算机已连接到互联网。
2. 启动 EPSON Software Updater，然后更新应用程序和固件。

### **重要：**

更新完成前，请不要关闭计算机或本产品，否则可能会导致本产品出现故障。

### **注释：**

如果在列表找不到要更新的应用程序，您将无法使用 EPSON Software Updater 执行更新。请访问爱普生网站查找最新版应用程序。

<http://www.epson.com.cn>

## 相关信息

➔ “用于更新软件和固件的应用程序 (Epson Software Updater)”内容请参见第243页。

## 使用操作面板更新本产品的固件

本产品连接到互联网后，您可以使用操作面板更新本产品的固件。您也可以将本产品设置为定期检查固件更新，并在更新可用时通知您。

1. 在主屏幕上选择**设置**。
2. 选择**常规设置** > **系统管理** > **固件更新** > **更新**。

### 注释：

选择**通知** > **开**可将本产品设置为定期检查可用的固件更新。

3. 查看屏幕上显示的信息，并开始搜索可用更新。
4. 如果显示屏上显示相关信息，提示您固件更新可用，请按照屏幕上的说明开始更新。

### **重要：**

- 更新完成前，请勿关闭本产品电源或拔下本产品电源插头，否则可能会导致本产品出现故障。
- 如果固件更新未完成或不成功，本产品将无法正常工作，而且下次打开本产品电源时显示屏上将显示“恢复模式”。此时需要使用计算机重新更新固件。使用 USB 数据线将本产品连接到计算机。在本产品上显示“恢复模式”期间，您无法通过网络连接更新固件。在计算机上访问爱普生网站，然后下载最新本产品固件。有关后续步骤，请查看网站上的说明。

## 使用 Web Config 更新固件

本产品连接到互联网后，您可以通过 Web Config 更新固件。

1. 访问 Web Config，然后选择**设备管理**标签 > **固件更新**。

2. 单击**开始**，然后按照屏幕提示执行操作。

将开始固件确认过程，如果存在更新的固件，将显示固件信息。

### 注释：

也可以使用 Epson Device Admin 更新固件。可以通过目视来确认设备列表上的固件信息。如果要更新多台设备的固件，此功能非常有用。有关更多详细信息，请查看 Epson Device Admin 指南或帮助。

## 相关信息

➔ “用于配置本产品操作的应用程序 (Web Config)”内容请参见第240页。

## 在未连接到互联网的情况下更新固件

可以在计算机上从爱普生网站下载设备的固件，然后使用 USB 数据线连接设备和计算机来更新固件。如果无法通过网络进行更新，可以尝试此方法。

1. 访问爱普生网站并下载固件。
2. 使用 USB 数据线连接包含下载的固件的计算机。
3. 双击下载的 .exe 文件。  
Epson Firmware Updater 将启动。
4. 请按屏幕提示进行操作。

---

## 搬运和存放本产品

需要存放本产品时或运输本产品以便移动或者维修时，请按照以下步骤包装本产品。

1. 按下  按钮关闭本产品。
2. 请先确保电源指示灯已熄灭，然后再拔下电源线。

 **重要：**

请在电源指示灯熄灭后拔下电源线。否则，打印头不会返回到初始位置，这会导致墨水变干，从而无法打印。

3. 断开所有线缆，如电源线和 USB 数据线。
4. 确保未插入任何外部 USB 设备。
5. 从本产品上取下所有打印纸。
6. 确保本产品上没有原稿。
7. 打开扫描部件之前请先合上文稿盖。

 **注意：**

打开或关闭扫描部件时，请小心不要夹住手或手指。否则您可能会受伤。

8. 将运输锁设置为锁定（运输）位置。  
在运输和存放时，运输锁会停止供墨，防止墨水泄漏。

如果打印头不在下面所示的位置，则用手移动它。

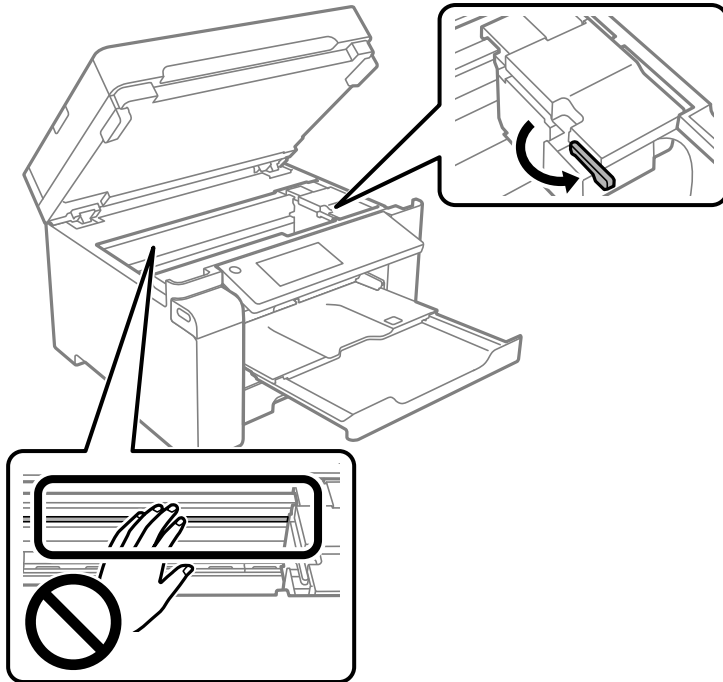

9. 用胶带将打印头固定到外壳上。

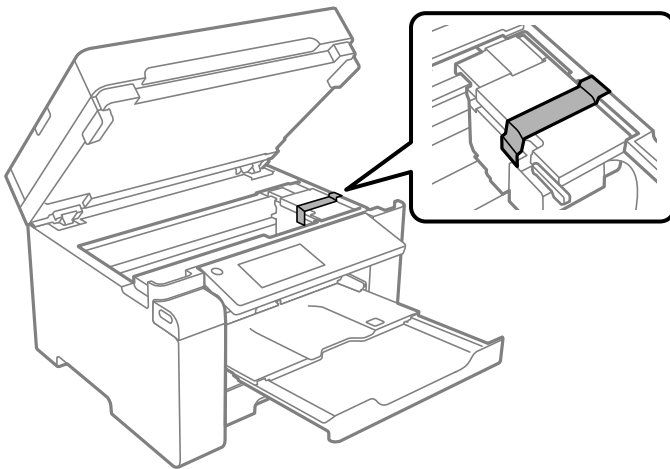

10. 关闭扫描部件。

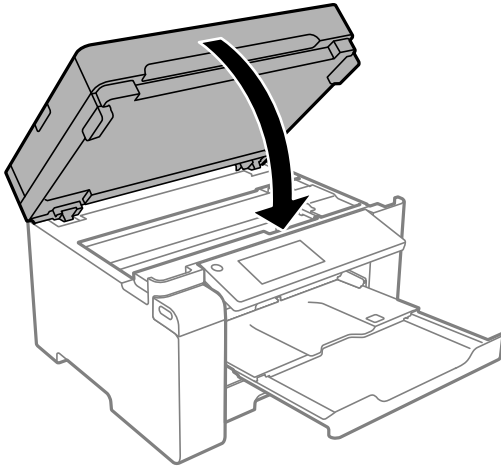

11. 确保盖紧墨仓塞。

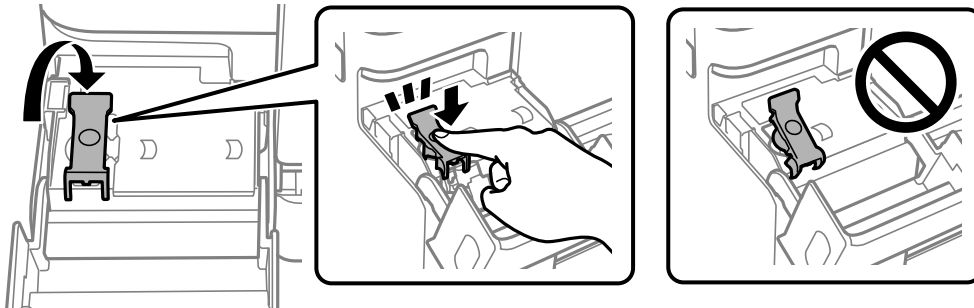

12. 关紧墨仓盖。

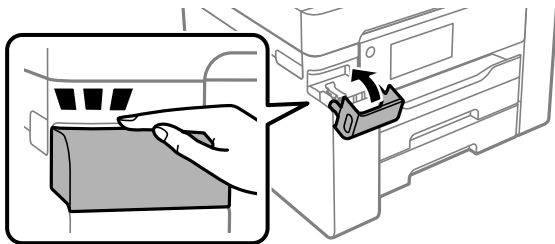

13. 如下所示，准备包装本产品。

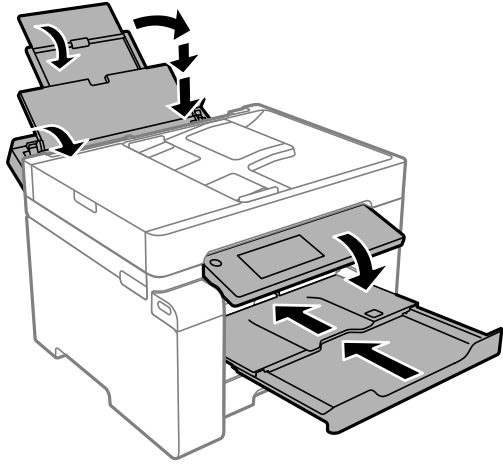

14. 将本产品放入塑料袋然后封口。

15. 使用保护性材料将本产品装入包装箱中。

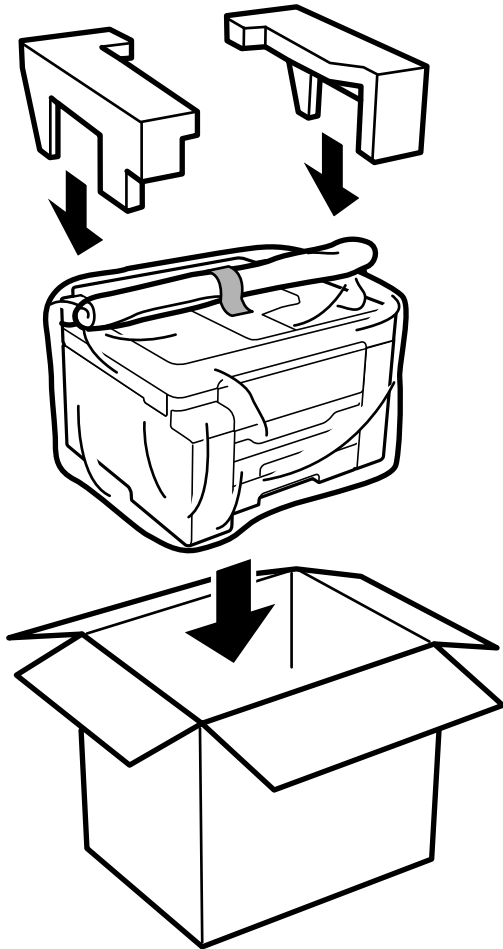

**!** 重要:

- ❑ 运输本产品时，请在平稳的位置将其抬起。如果抬起位置不稳，可能导致人员受伤。
- ❑ 本产品较重，因此在开箱和运输时应始终由两个或两个以上人员进行搬运。
- ❑ 抬起本产品时，将手放置在下图所示的位置。如果通过其他位置抬起本产品，可能导致其掉落或在放置时夹住手指。

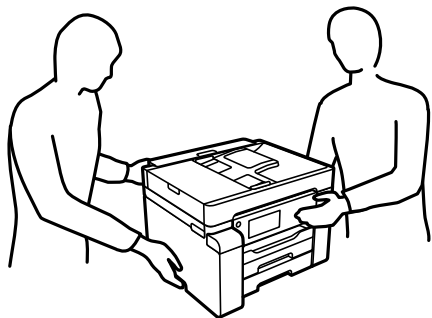

- ❑ 本产品搬运时的倾斜角度不得超过 10 度，否则可能会掉落。
- ❑ 存放或运输本产品时，请将本产品放入塑料袋然后封口。不要倾斜本产品，也不要将其垂直或颠倒放置，否则墨水可能会泄漏。



**!** 重要:

- ❑ 存放或运输墨瓶时，不要倾斜墨瓶，不要让墨瓶受到挤压或温度发生改变。就算是墨瓶盖已拧紧，墨水也可能会泄漏。拧紧墨瓶盖时，请确保墨瓶直立，如果您要运输墨瓶，请采取措施以防止墨水泄漏，例如将墨瓶放进袋子里。
- ❑ 不要将打开过的墨瓶与本产品放置在同一包装箱中。



下次使用本产品时，请确保取下固定打印头的胶带，并将运输锁设置在解锁（打印）位置。下次打印时如果打印质量下降，请清洗并校准打印头。

**相关信息**

- ➔ “检查并清洗打印头”内容请参见第113页。
- ➔ “校准打印头”内容请参见第116页。



# 故障排除

在操作面板上查看解决方法.....	138
无法显示复印菜单以外的菜单.....	138
本产品无法按预期工作.....	138
显示屏上显示消息.....	178
夹纸.....	179
需要补充墨水.....	180
需要更换维护箱.....	184
打印质量、复印质量和扫描质量较差.....	186
无法解决问题.....	201

## 在操作面板上查看解决方法



也可以通过按下本产品操作面板上的  来查看解决方法。

## 无法显示复印菜单以外的菜单

复印菜单屏幕是操作面板上的缺省屏幕。您可以通过选择  来选择其他菜单。

## 本产品无法按预期工作

### 本产品无法打开或关闭电源

#### 电源未打开

可以考虑以下原因。

- 电源线未正确插入到电源插座上。

##### 解决方案

确保电源线已插牢。

- 按住  按钮的时间不够长。



##### 解决方案

长按  按钮。

## 电源未关闭

■ 按住  按钮的时间不够长。

### 解决方案

长按  按钮。如果仍无法关闭本产品电源，请拔下电源线。为了防止打印头变干，请通过按  按钮重新打开本产品电源，然后将其关闭。

## 自动关机

■ 关机设置或关机定时器功能已启用。

### 解决方案

- 选择设置 > 常规设置 > 基本设置 > 关机设置，然后禁用待机时关机和断开时关机设置。
- 选择设置 > 常规设置 > 基本设置，然后禁用关机定时器设置。

### 注释：

您的产品是否具备关机设置和关机定时器功能取决于您购买产品的国家/地区。

## 未正确进纸

### 未进纸

可以考虑以下原因。

■ 安装位置不正确。

### 解决方案

将本产品放置在平坦的表面并在建议的环境条件下运行。

➔ “环境规格”内容请参见第265页。

■ 正在使用不支持的打印纸。

### 解决方案

使用本产品支持的打印纸。

➔ “可用的打印纸和装纸量（消耗品/耗材）”内容请参见第229页。

➔ “不可使用的打印纸类型”内容请参见第233页。

■ 打印纸处理不当。

### 解决方案

遵循打印纸处理注意事项。

➔ “打印纸处理注意事项”内容请参见第33页。

### ■ 装入本产品的打印纸太多。

#### 解决方案

装入的打印纸不要超出指定的最大张数。

➔ “可用的打印纸和装纸量（消耗品/耗材）”内容请参见第229页。

### ■ 本产品的打印纸设置不正确。

#### 解决方案

确保打印纸尺寸和打印纸类型设置与本产品中实际装入的打印纸尺寸和打印纸类型匹配。

➔ “打印纸尺寸和类型设置”内容请参见第34页。

## 打印纸进纸歪斜

可以考虑以下原因。

### ■ 安装位置不正确。

#### 解决方案

将本产品放置在平坦的表面并在建议的环境条件下运行。

➔ “环境规格”内容请参见第265页。

### ■ 正在使用不支持的打印纸。

#### 解决方案

使用本产品支持的打印纸。

➔ “可用的打印纸和装纸量（消耗品/耗材）”内容请参见第229页。

➔ “不可使用的打印纸类型”内容请参见第233页。

### ■ 打印纸处理不当。

#### 解决方案

遵循打印纸处理注意事项。

➔ “打印纸处理注意事项”内容请参见第33页。

### ■ 未正确装入打印纸。

#### 解决方案

按照正确方向装入打印纸，将侧导轨滑动到打印纸的边缘。

➔ “装入打印纸”内容请参见第34页。

### ■ 装入本产品的打印纸太多。

#### 解决方案

装入的打印纸不要超出指定的最大张数。

➔ “可用的打印纸和装纸量（消耗品/耗材）”内容请参见第229页。

■ 本产品的打印纸设置不正确。

解决方案

确保打印纸尺寸和打印纸类型设置与本产品中实际装入的打印纸尺寸和打印纸类型匹配。

➔ “打印纸尺寸和类型设置”内容请参见第34页。

一次进纸多张

可以考虑以下原因。

■ 安装位置不正确。

解决方案

将本产品放置在平坦的表面并在建议的环境条件下运行。

➔ “环境规格”内容请参见第265页。

■ 正在使用不支持的打印纸。

解决方案

使用本产品支持的打印纸。

➔ “可用的打印纸和装纸量（消耗品/耗材）”内容请参见第229页。

➔ “不可使用的打印纸类型”内容请参见第233页。

■ 打印纸处理不当。

解决方案

遵循打印纸处理注意事项。

➔ “打印纸处理注意事项”内容请参见第33页。

■ 打印纸潮湿。

解决方案

装入新的打印纸。

■ 静电导致打印纸彼此粘连。

解决方案

装入打印纸前，将打印纸呈扇形展开。如果打印纸仍无法进纸，则一次装入一张打印纸。

■ 装入本产品的打印纸太多。

解决方案

装入的打印纸不要超出指定的最大张数。

➔ “可用的打印纸和装纸量（消耗品/耗材）”内容请参见第229页。

■ 本产品的打印纸设置不正确。

解决方案

确保打印纸尺寸和打印纸类型设置与本产品中实际装入的打印纸尺寸和打印纸类型匹配。

➔ “打印纸尺寸和类型设置”内容请参见第34页。

■ 在手动双面打印过程中同时送入多张打印纸。

解决方案

取出打印纸来源中装入的任何打印纸，然后重新装纸。

## 发生缺纸错误

■ 打印纸未装入后进纸器中央。

解决方案

如果在打印纸装入后进纸器的情况下出现缺纸错误，请在后进纸器中央重新装入打印纸。

## 原稿无法送入 ADF

可以考虑以下原因。

■ 使用了 ADF 不支持的原稿。

解决方案

使用 ADF 支持的原稿。

➔ “ADF 规格”内容请参见第259页。

■ 未正确装入原稿。

解决方案

按正确方向装入原稿，并滑动 ADF 侧导轨，使其抵靠着原稿边缘。

■ 装入 ADF 的原稿太多。

解决方案

装入的原稿不要超过 ADF 上三角符号所标示的界线。

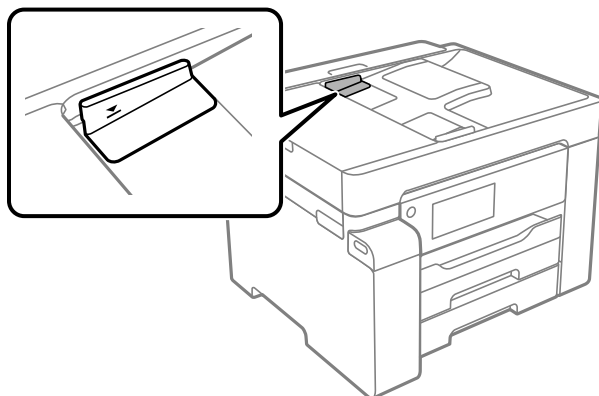

### ■ 纸屑附着在辊上时，原稿滑动。

#### 解决方案

清洁 ADF 内部。

➔ “清洁 ADF”内容请参见第118页。

### ■ 未检测到原稿。

#### 解决方案

在复印屏幕或扫描屏幕上，检查是否显示 ADF 图标。如果未显示该图标，请再次放置原稿。

## 无法打印

### 无法从 Windows 进行打印

确保计算机和本产品已正确连接。

问题的原因和解决方法因计算机和本产品是否已连接而异。

#### 检查连接状态

使用 Epson Printer Connection Checker 检查计算机和本产品的连接状态。也许可以解决问题，具体取决于检查结果。

1. 双击桌面上的 **Epson Printer Connection Checker** 图标。

Epson Printer Connection Checker 将启动。

如果桌面上没有该图标，请按照以下步骤启动 Epson Printer Connection Checker。

#### □ Windows 10

单击开始按钮，然后选择 **Epson Software > Epson Printer Connection Checker**。

#### □ Windows 8.1/Windows 8

在搜索超级按钮中输入应用程序名称，然后选择显示的图标。

#### □ Windows 7

单击开始按钮，然后选择**所有程序 > Epson Software > Epson Printer Connection Checker**。

2. 按照屏幕上的说明进行检查。

#### 注释：

如果未显示打印机名称，请安装正版爱普生打印机驱动程序。

“检查是否安装了正版爱普生打印机驱动程序 - Windows”内容请参见第125页。

确定问题后，遵循屏幕上显示的解决方法。

如果无法解决问题，请根据具体情况检查以下各项。

- 无法通过网络连接识别本产品

“无法连接到网络”内容请参见第144页。

- ❑ 无法通过 USB 连接识别本产品

“本产品无法通过 USB 连接 (Windows)”内容请参见第146页。

- ❑ 能够识别本产品，但无法执行打印。

“已建立连接后仍无法打印 (Windows)”内容请参见第147页。

## 无法连接到网络

原因可能是以下问题之一。

### ■ Wi-Fi 连接的网络设备存在某些问题。

#### 解决方案

关闭要连接到网络的设备。等待 10 秒左右，然后按照以下顺序打开各设备：无线路由器，计算机或智能设备，然后是本产品。将本产品和计算机或智能设备移动至更靠近无线路由器的位置，以便有利于无线电通信，然后试着重新执行网络设置。

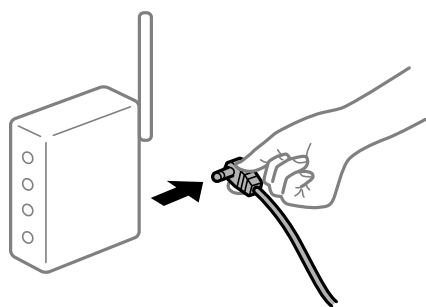

### ■ 设备无法从无线路由器接收信号，因为距离太远。

#### 解决方案

将计算机或智能设备和本产品移至更靠近无线路由器的位置，关闭无线路由器电源，然后重新打开无线路由器电源。

### ■ 更改无线路由器时，设置与新路由器不匹配。

#### 解决方案

重新进行连接设置，以使连接设置与新的无线路由器匹配。

➔ “更换无线路由器时”内容请参见第205页。

### ■ 从计算机或智能设备连接的 SSID 与本产品不同。

#### 解决方案

同时使用多个无线路由器或者一个无线路由器具有多个 SSID 并且设备连接到不同的 SSID 时，无法连接到无线路由器。



将计算机或智能设备与本产品连接至同一个 SSID。

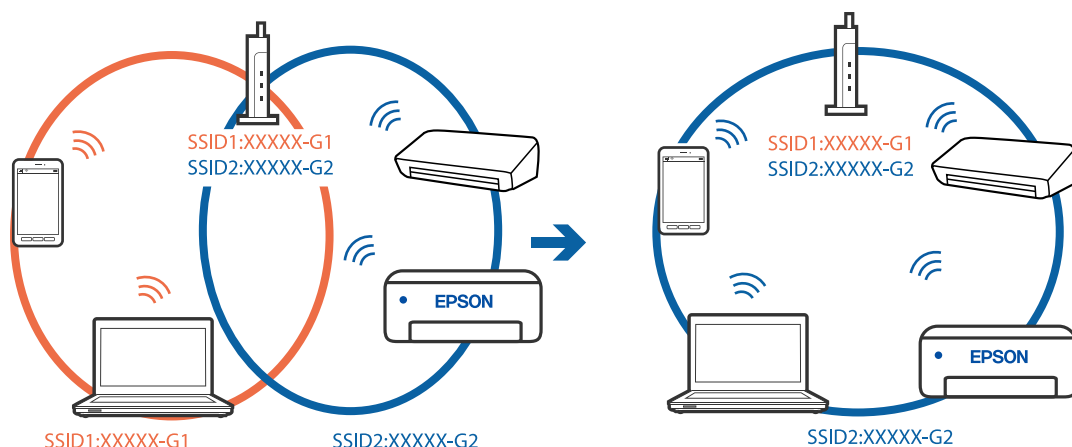

### ■ 无线路由器上的 Privacy separator（资料安全保护）可用。

#### 解决方案

大多数无线路由器都具有 Privacy separator（资料安全保护）功能，用来阻止在已连接设备之间进行通讯。如果即便连接至同一个网络，本产品和计算机或智能设备之间也无法进行通讯，请在无线路由器上禁用 Privacy separator（资料安全保护）。有关详细信息，请参见无线路由器随附的手册。

### ■ 分配的 IP 地址不正确。

#### 解决方案

如果为本产品分配的 IP 地址是 169.254.XXX.XXX，并且子网掩码是 255.255.0.0，则分配的 IP 地址可能不正确。

在本产品的操作面板上选择**设置 > 常规设置 > 网络设置 > 高级**，然后检查分配给本产品的 IP 地址和子网掩码。

重新启动无线路由器或重置本产品的网络设置。

➔“重置网络连接”内容请参见第205页。

### ■ 计算机上的网络设置存在问题。

#### 解决方案

试着从计算机访问任意网站，以确保计算机的网络设置正确无误。如果无法访问任何网站，则表明计算机存在问题。

检查计算机的网络连接。有关详细信息，请参见计算机随附的文档。

### ■ 本产品已使用支持 IEEE802.3az（高效节能以太网）的设备通过以太网进行连接。

#### 解决方案

使用支持 IEEE802.3az（高效节能以太网）的设备通过以太网连接本产品时，根据所使用的集线器或路由器，可能会出现以下问题。

- 连接变得不稳定，本产品反复建立连接和断开连接。
- 无法连接到本产品。
- 通讯速度变慢。

按照以下步骤为本产品禁用 IEEE802.3az，然后进行连接。

1. 拔下连接计算机和本产品的以太网线缆。
2. 如果为计算机启用了 IEEE802.3az，则将其禁用。  
有关详细信息，请参见计算机随附的文档。
3. 使用以太网线缆直接连接计算机和本产品。
4. 在本产品上，打印网络连接报告。  
“打印网络连接报告”内容请参见第220页。
5. 在网络连接报告中检查本产品的 IP 地址。
6. 在计算机上，访问 Web Config。  
启动 Web 浏览器，然后输入本产品的 IP 地址。  
“在网络浏览器上运行 Web Config”内容请参见第240页。
7. 选择**网络标签 > 有线网络**。
8. 为 **IEEE 802.3az** 选择关。
9. 单击**下一步**。
10. 单击**确定**。
11. 拔下连接计算机和本产品的以太网线缆。
12. 如果在步骤 2 中为计算机禁用了 IEEE802.3az，则启用它。
13. 将步骤 1 中拔下的以太网线缆连接到计算机和本产品。  
如果仍出现问题，则表明问题出自其他设备，而非本产品。

## 本产品无法通过 USB 连接 (Windows)

可以考虑以下原因。

### ■ USB 数据线未正确插入到接口上。

#### 解决方案

将 USB 数据线牢固连接到本产品和计算机上。

### ■ USB 集线器存在问题。

#### 解决方案

如果使用 USB 集线器，请尝试将本产品直接连接到计算机。

## ■ USB 数据线或 USB 端口存在问题。

### 解决方案

如果无法识别 USB 数据线，请更改端口或更换 USB 数据线。

## 已建立连接后仍无法打印 (Windows)

可以考虑以下原因。

## ■ 软件或数据存在问题。

### 解决方案

- ❑ 确保安装正版爱普生打印机驱动程序 (EPSON XXXXX)。如果未安装正版爱普生打印机驱动程序，可用功能会受限制。我们建议使用正版爱普生打印机驱动程序。
  - ❑ 如果打印较大数据大小的图像，则计算机可能会耗尽内存。以较低的分辨率或较小的尺寸打印图像。
  - ❑ 如果您已尝试了所有解决方案，但仍未解决问题，请尝试卸载并重新安装打印机驱动程序。
  - ❑ 将软件更新为最新版本也许能解决某些问题。要检查软件状态，请使用软件更新工具。
- ➔ “检查是否安装了正版爱普生打印机驱动程序 - Windows”内容请参见第125页。
- ➔ “检查是否安装了正版爱普生打印机驱动程序 - Mac OS”内容请参见第126页。
- ➔ “单独安装或卸载应用程序”内容请参见第124页。
- ➔ “更新应用程序和固件”内容请参见第129页。

## ■ 本产品的状态存在问题。

### 解决方案

在打印机驱动程序的**维护**标签上单击 **EPSON Status Monitor 3**，然后检查本产品的状态。如果 EPSON Status Monitor 3 已禁用，则单击**维护**标签上的**扩展设置**，然后选择**启用 EPSON Status Monitor 3**。

## ■ 仍有任务正在等待打印。

### 解决方案

单击打印机驱动程序的**维护**标签上的**打印队列**。如果仍有不需要的数据，请从**打印机**菜单中选择**取消所有文档**。



## ■ 本产品挂起或脱机。

### 解决方案

单击打印机驱动程序的**维护**标签上的**打印队列**。

如果本产品脱机或挂起，请从**打印机**菜单中清除脱机或者挂起设置。



## ■ 未选择本产品作为缺省打印机。

### 解决方案

在**控制面板 > 查看设备和打印机**（或**打印机、打印机和传真**）中右键单击打印机图标，然后单击**设置为默认打印机**。

### 注释：

如果有多个打印机图标，请参见以下内容以选择正确的打印机。

### 示例

USB 连接：EPSON XXXX 系列

网络连接：EPSON XXXX 系列（网络）

如果多次安装打印机驱动程序，可能会创建打印机驱动程序的副本。如果创建了诸如“EPSON XXXX 系列（副本 1）”等副本，请右键单击复制驱动程序的图标，然后单击**删除设备**。

## ■ 打印机端口设置不正确。

### 解决方案

单击打印机驱动程序的**维护**标签上的**打印队列**。

确保从**打印机**菜单的**属性 > 端口**中正确设置打印机端口，如下所示。

USB 连接：USBXXX，网络连接：EpsonNet Print 端口

## 使用 PostScript 打印机驱动程序时，本产品不能执行打印（Windows）

可以考虑以下原因。

## ■ 需要更改打印语言。

### 解决方案

在操作面板上为**打印语言**设置选择**自动**或**PS**。

## ■ 发送了大量任务。

### 解决方案

在 Windows 中，若发送了大量任务，则本产品可能不会打印。在本产品属性的**高级**标签上选择**直接打印到打印机**。

## 本产品突然无法通过网络连接进行打印

原因可能是以下问题之一。

### ■ 网络环境已更改。

#### 解决方案

更改网络环境后，例如更改无线路由器或提供商，请重新尝试为本产品进行网络设置。

将计算机或智能设备与本产品连接至同一个 SSID。

➔ “重置网络连接”内容请参见第205页。

### ■ Wi-Fi 连接的网络设备存在某些问题。

#### 解决方案

关闭要连接到网络的设备。等待 10 秒左右，然后按照以下顺序打开各设备：无线路由器，计算机或智能设备，然后是本产品。将本产品和计算机或智能设备移动至更靠近无线路由器的位置，以便有利于无线电通信，然后试着重新执行网络设置。

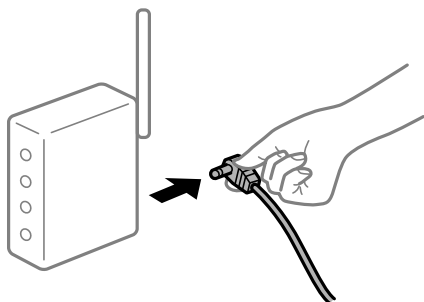

### ■ 本产品未连接到网络。

#### 解决方案

选择 **设置 > 常规设置 > 网络设置 > 网络连接检查**，然后打印网络连接报告。如果报告显示网络连接失败，请检查网络连接报告，然后按照报告中给出的解决方案执行操作。

### ■ 计算机上的网络设置存在问题。

#### 解决方案

试着从计算机访问任意网站，以确保计算机的网络设置正确无误。如果无法访问任何网站，则表明计算机存在问题。

检查计算机的网络连接。有关详细信息，请参见计算机随附的文档。

## 仍有任务正在等待打印。

### 解决方案

单击打印机驱动程序的**维护**标签上的**打印队列**。如果仍有不需要的数据，请从**打印机**菜单中选择**取消所有文档**。



## 本产品挂起或脱机。

### 解决方案

单击打印机驱动程序的**维护**标签上的**打印队列**。

如果本产品脱机或挂起，请从**打印机**菜单中清除脱机或者挂起设置。



## 未选择本产品作为缺省打印机。

### 解决方案

在**控制面板 > 查看设备和打印机**（或**打印机、打印机和传真**）中右键单击打印机图标，然后单击**设置为默认打印机**。

### 注释：

如果有多个打印机图标，请参见以下内容以选择正确的打印机。

### 示例

USB 连接：EPSON XXXX 系列

网络连接：EPSON XXXX 系列（网络）

如果多次安装打印机驱动程序，可能会创建打印机驱动程序的副本。如果创建了诸如“EPSON XXXX 系列（副本 1）”等副本，请右键单击复制驱动程序的图标，然后单击**删除设备**。

## 打印机端口设置不正确。

### 解决方案

单击打印机驱动程序的**维护**标签上的**打印队列**。

确保从**打印机**菜单的**属性 > 端口**中正确设置打印机端口，如下所示。

USB 连接: USBXXX, 网络连接: EpsonNet Print 端口

## 无法从 Mac OS 打印

确保计算机和本产品已正确连接。

问题的原因和解决方法因计算机和本产品是否已连接而异。

### 检查连接状态

使用 EPSON Status Monitor 可以检查计算机和本产品的连接状态。

1. 从 Apple 菜单中选择**系统偏好设置** > **打印机和扫描仪** (或**打印和扫描**、**打印和传真**)，然后选择打印机。
2. 单击**选项与耗材** > **实用工具** > **打开打印机实用工具**。
3. 单击 **EPSON Status Monitor**。

如果显示剩余墨量，表明已成功在计算机和本产品之间建立了连接。

如果未建立连接，请检查以下各项。

无法通过网络连接识别本产品

“无法连接到网络”内容请参见第151页。

无法通过 USB 连接识别本产品

“本产品无法通过 USB 连接 (Mac OS)”内容请参见第154页。

如果已建立连接，请检查以下各项。

能够识别本产品，但无法执行打印。

“已建立连接后仍无法打印 (Mac OS)”内容请参见第154页。

## 无法连接到网络

原因可能是以下问题之一。

### ■ Wi-Fi 连接的网络设备存在某些问题。

#### 解决方案

关闭要连接到网络的设备。等待 10 秒左右，然后按照以下顺序打开各设备：无线路由器，计算机或智能设备，然后是本产品。将本产品和计算机或智能设备移动至更靠近无线路由器的位置，以便有利于无线电通信，然后试着重新执行网络设置。

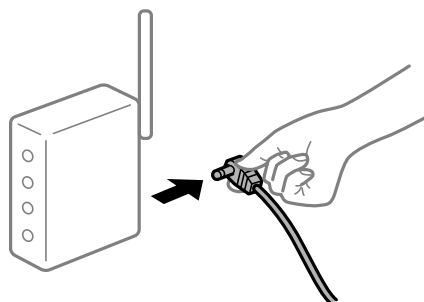

## 设备无法从无线路由器接收信号，因为距离太远。

### 解决方案

将计算机或智能设备和本产品移至更靠近无线路由器的位置，关闭无线路由器电源，然后重新打开无线路由器电源。

## 更改无线路由器时，设置与新路由器不匹配。

### 解决方案

重新进行连接设置，以使连接设置与新的无线路由器匹配。

➔“更换无线路由器时”内容请参见第205页。

## 从计算机或智能设备连接的 SSID 与本产品不同。

### 解决方案

同时使用多个无线路由器或者一个无线路由器具有多个 SSID 并且设备连接到不同的 SSID 时，无法连接到无线路由器。

将计算机或智能设备与本产品连接至同一个 SSID。

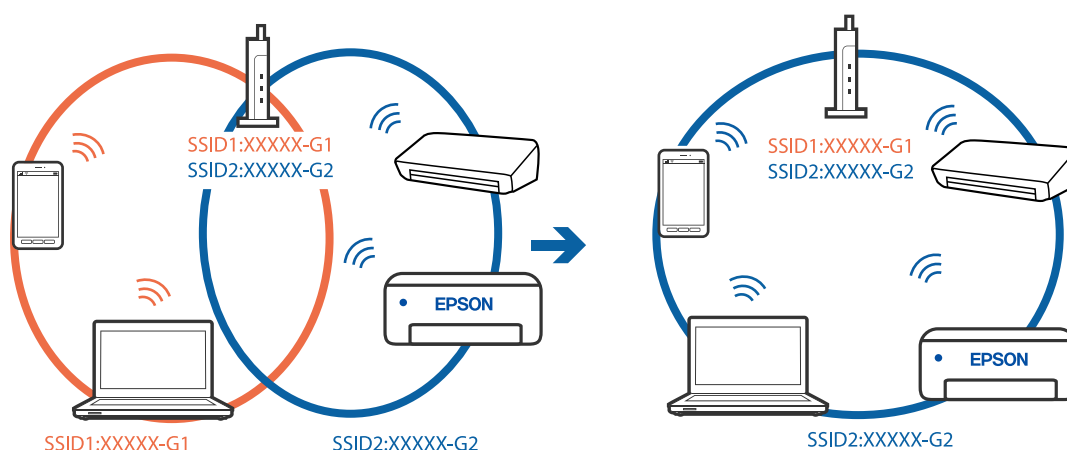

## 无线路由器上的 Privacy separator（资料安全保护）可用。

### 解决方案

大多数无线路由器都具有 Privacy separator（资料安全保护）功能，用来阻止在已连接设备之间进行通讯。如果即便连接至同一个网络，本产品和计算机或智能设备之间也无法进行通讯，请在无线路由器上禁用 Privacy separator（资料安全保护）。有关详细信息，请参见无线路由器随附的手册。

## 分配的 IP 地址不正确。

### 解决方案

如果为本产品分配的 IP 地址是 169.254.XXX.XXX，并且子网掩码是 255.255.0.0，则分配的 IP 地址可能不正确。

在本产品的操作面板上选择**设置** > **常规设置** > **网络设置** > **高级**，然后检查分配给本产品的 IP 地址和子网掩码。

重新启动无线路由器或重置本产品的网络设置。

➔“重置网络连接”内容请参见第205页。



## ■ 计算机上的网络设置存在问题。

### 解决方案

试着从计算机访问任意网站，以确保计算机的网络设置正确无误。如果无法访问任何网站，则表明计算机存在问题。

检查计算机的网络连接。有关详细信息，请参见计算机随附的文档。

## ■ 连接到 USB 3.0 端口的设备会导致无线频率干扰。

### 解决方案

将设备连接到 Mac 上的 USB 3.0 端口时，可能会出现无线频率干扰。如果无法连接到无线 LAN (Wi-Fi) 或操作变得不稳定，请尝试以下解决方法。

将连接到 USB 3.0 端口的设备放在距离计算机更远的位置。

连接至 5 GHz 范围的 SSID。

请参见下文将本产品连接到 SSID。

➔ “通过输入 SSID 和密码进行 Wi-Fi 设置”内容请参见第208页。

## ■ 本产品已使用支持 IEEE802.3az（高效节能以太网）的设备通过以太网进行连接。

### 解决方案

使用支持 IEEE802.3az（高效节能以太网）的设备通过以太网连接本产品时，根据所使用的集线器或路由器，可能会出现以下问题。

连接变得不稳定，本产品反复建立连接和断开连接。

无法连接到本产品。

通讯速度变慢。

按照以下步骤为本产品禁用 IEEE802.3az，然后进行连接。

1. 拔下连接计算机和本产品的以太网线缆。

2. 如果为计算机启用了 IEEE802.3az，则将其禁用。

有关详细信息，请参见计算机随附的文档。

3. 使用以太网线缆直接连接计算机和本产品。

4. 在本产品上，打印网络连接报告。

“打印网络连接报告”内容请参见第220页。

5. 在网络连接报告中检查本产品的 IP 地址。

6. 在计算机上，访问 Web Config。

启动 Web 浏览器，然后输入本产品的 IP 地址。

“在网络浏览器上运行 Web Config”内容请参见第240页。

7. 选择网络标签 > 有线网络。

8. 为 IEEE 802.3az 选择关。

9. 单击**下一步**。
  10. 单击**确定**。
  11. 拔下连接计算机和本产品的以太网线缆。
  12. 如果在步骤 2 中为计算机禁用了 IEEE802.3az，则启用它。
  13. 将步骤 1 中拔下的以太网线缆连接到计算机和本产品。
- 如果仍出现问题，则表明问题出自其他设备，而非本产品。

## 本产品无法通过 USB 连接 (Mac OS)

可以考虑以下原因。

### ■ USB 数据线未正确插入到接口上。

#### 解决方案

将 USB 数据线牢固连接到本产品和计算机上。

### ■ USB 集线器存在问题。

#### 解决方案

如果使用 USB 集线器，请尝试将本产品直接连接到计算机。

### ■ USB 数据线或 USB 端口存在问题。

#### 解决方案

如果无法识别 USB 数据线，请更改端口或更换 USB 数据线。

## 已建立连接后仍无法打印 (Mac OS)

可以考虑以下原因。

### ■ 软件或数据存在问题。

#### 解决方案

- 确保安装正版爱普生打印机驱动程序 (EPSON XXXXX)。如果未安装正版爱普生打印机驱动程序，可用功能会受限制。我们建议使用正版爱普生打印机驱动程序。
  - 如果打印较大数据大小的图像，则计算机可能会耗尽内存。以较低的分辨率或较小的尺寸打印图像。
  - 如果您已尝试了所有解决方案，但仍未解决问题，请尝试卸载并重新安装打印机驱动程序。
  - 将软件更新为最新版本也许能解决某些问题。要检查软件状态，请使用软件更新工具。
- ➔ “检查是否安装了正版爱普生打印机驱动程序 - Windows”内容请参见第125页。
  - ➔ “检查是否安装了正版爱普生打印机驱动程序 - Mac OS”内容请参见第126页。
  - ➔ “单独安装或卸载应用程序”内容请参见第124页。
  - ➔ “更新应用程序和固件”内容请参见第129页。

## ■ 本产品的状态存在问题。

### 解决方案

请确保本产品状态不是**暂停**。

从 **Apple** 菜单中选择**系统偏好设置 > 打印机和扫描仪**（或**打印和扫描、打印和传真**），然后双击打印机。如果本产品已暂停，请单击**恢复**。

## ■ 本产品启用了用户功能限制。

### 解决方案

用户功能限制启用后本产品可能不会打印。请与您的本产品管理员联系。

## 使用 PostScript 打印机驱动程序时，本产品不能执行打印 (Mac OS)

## ■ 需要更改打印语言。

### 解决方案

在操作面板上为**打印语言**设置选择**自动**或**PS**。

## 本产品突然无法通过网络连接进行打印

原因可能是以下问题之一。

## ■ 网络环境已更改。

### 解决方案

更改网络环境后，例如更改无线路由器或提供商，请重新尝试为本产品进行网络设置。

将计算机或智能设备与本产品连接至同一个 SSID。

➔ [“重置网络连接”](#)内容请参见第205页。

## ■ Wi-Fi 连接的网络设备存在某些问题。

### 解决方案

关闭要连接到网络的设备。等待 10 秒左右，然后按照以下顺序打开各设备：无线路由器，计算机或智能设备，然后是本产品。将本产品和计算机或智能设备移动至更靠近无线路由器的位置，以便有利于无线电通信，然后试着重新执行网络设置。

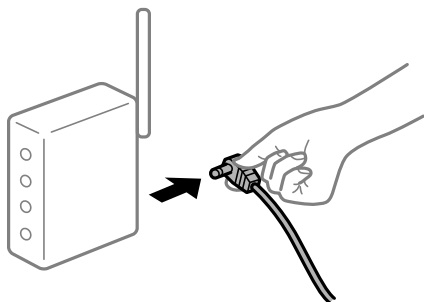

## ■ 本产品未连接到网络。

### 解决方案

选择 **设置 > 常规设置 > 网络设置 > 网络连接检查**，然后打印网络连接报告。如果报告显示网络连接失败，请检查网络连接报告，然后按照报告中给出的解决方案执行操作。

## ■ 计算机上的网络设置存在问题。

### 解决方案

试着从计算机访问任意网站，以确保计算机的网络设置正确无误。如果无法访问任何网站，则表明计算机存在问题。

检查计算机的网络连接。有关详细信息，请参见计算机随附的文档。

## 无法从智能设备进行打印

确保智能设备和本产品已正确连接。

问题的原因和解决方法因计算机和本产品是否已连接而异。

### 检查连接状态

使用爱普生打印应用程序检查智能设备和本产品的连接状态。

爱普生打印应用程序的示例



### Epson Smart Panel

如果尚未安装，请搜索并安装爱普生打印应用程序。

1. 在智能设备上，启动爱普生打印应用程序。

2. 检查应用程序中是否显示打印机名称。

如果显示了打印机名称，则表明已成功在智能设备和本产品之间建立连接。

如果显示以下消息，则表明未在智能设备和本产品之间建立连接。

未选择本产品。

通讯错误。

如果未建立连接，请检查以下各项。

无法通过网络连接识别本产品

“无法连接到网络”内容请参见第157页。

如果已建立连接，请检查以下各项。

❑ 能够识别本产品，但无法执行打印。

“已建立连接后仍无法打印 (iOS)”内容请参见第158页。

## 无法连接到网络

原因可能是以下问题之一。

### ■ Wi-Fi 连接的网络设备存在某些问题。

#### 解决方案

关闭要连接到网络的设备。等待 10 秒左右，然后按照以下顺序打开各设备：无线路由器，计算机或智能设备，然后是本产品。将本产品和计算机或智能设备移动至更靠近无线路由器的位置，以便有利于无线电通信，然后试着重新执行网络设置。

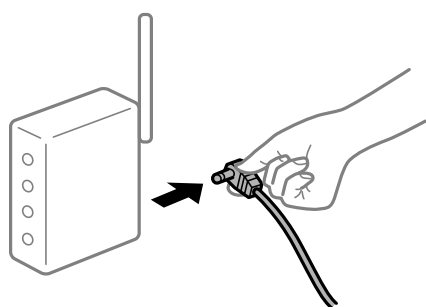

### ■ 设备无法从无线路由器接收信号，因为距离太远。

#### 解决方案

将计算机或智能设备和本产品移至更靠近无线路由器的位置，关闭无线路由器电源，然后重新打开无线路由器电源。

### ■ 更改无线路由器时，设置与新路由器不匹配。

#### 解决方案

重新进行连接设置，以使连接设置与新的无线路由器匹配。

➔ “更换无线路由器时”内容请参见第205页。

### ■ 从计算机或智能设备连接的 SSID 与本产品不同。

#### 解决方案

同时使用多个无线路由器或者一个无线路由器具有多个 SSID 并且设备连接到不同的 SSID 时，无法连接到无线路由器。

将计算机或智能设备与本产品连接至同一个 SSID。

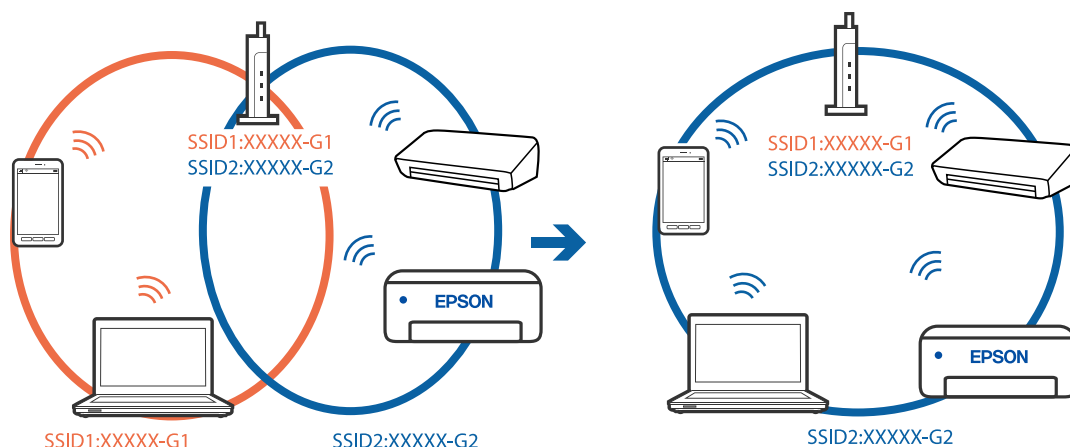

### ■ 无线路由器上的 Privacy separator（资料安全保护）可用。

#### 解决方案

大多数无线路由器都具有 Privacy separator（资料安全保护）功能，用来阻止在已连接设备之间进行通讯。如果即便连接至同一个网络，本产品和计算机或智能设备之间也无法进行通讯，请在无线路由器上禁用 Privacy separator（资料安全保护）。有关详细信息，请参见无线路由器随附的手册。

### ■ 分配的 IP 地址不正确。

#### 解决方案

如果为本产品分配的 IP 地址是 169.254.XXX.XXX，并且子网掩码是 255.255.0.0，则分配的 IP 地址可能不正确。

在本产品的操作面板上选择**设置 > 常规设置 > 网络设置 > 高级**，然后检查分配给本产品的 IP 地址和子网掩码。

重新启动无线路由器或重置本产品的网络设置。

➔“重置网络连接”内容请参见第205页。

### ■ 智能设备上的网络设置存在问题。

#### 解决方案

尝试从智能设备访问任意网站，以确保智能设备的网络设置正确无误。如果无法访问任何网站，则表明智能设备存在问题。

检查计算机的网络连接。有关详细信息，请参见智能设备随附的文档。

## 已建立连接后仍无法打印（iOS）

可以考虑以下原因。

### ■ 打印纸设置自动显示已禁用。

#### 解决方案

在以下菜单中启用**打印纸设置自动显示**。

**设置 > 常规设置 > 打印机设置 > 打印纸来源设置 > 打印纸设置自动显示**

## ■ AirPrint 已禁用。

### 解决方案

在 Web Config 上启用 AirPrint 设置。

➔ “用于配置本产品操作的应用程序 (Web Config)”内容请参见第240页。

## 本产品突然无法通过网络连接进行打印

原因可能是以下问题之一。

## ■ 网络环境已更改。

### 解决方案

更改网络环境后，例如更改无线路由器或提供商，请重新尝试为本产品进行网络设置。

将计算机或智能设备与本产品连接至同一个 SSID。

➔ “重置网络连接”内容请参见第205页。

## ■ Wi-Fi 连接的网络设备存在某些问题。

### 解决方案

关闭要连接到网络的设备。等待 10 秒左右，然后按照以下顺序打开各设备：无线路由器，计算机或智能设备，然后是本产品。将本产品和计算机或智能设备移动至更靠近无线路由器的位置，以便有利于无线电通信，然后试着重新执行网络设置。

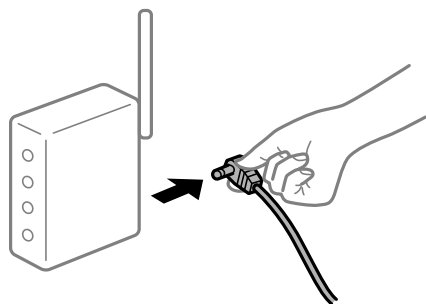

## ■ 本产品未连接到网络。

### 解决方案

选择 **设置 > 常规设置 > 网络设置 > 网络连接检查**，然后打印网络连接报告。如果报告显示网络连接失败，请检查网络连接报告，然后按照报告中给出的解决方案执行操作。

## ■ 智能设备上的网络设置存在问题。

### 解决方案

尝试从智能设备访问任意网站，以确保智能设备的网络设置正确无误。如果无法访问任何网站，则表明智能设备存在问题。

检查计算机的网络连接。有关详细信息，请参见智能设备随附的文档。

## 无法启动扫描

### 无法从 Windows 开始扫描

确保计算机和本产品已正确连接。

问题的原因和解决方法因计算机和本产品是否已连接而异。

#### 检查连接状态

使用 Epson Printer Connection Checker 检查计算机和本产品的连接状态。也许可以解决问题，具体取决于检查结果。

1. 双击桌面上的 **Epson Printer Connection Checker** 图标。

Epson Printer Connection Checker 将启动。

如果桌面上没有该图标，请按照以下步骤启动 Epson Printer Connection Checker。

Windows 10

单击开始按钮，然后选择 **Epson Software > Epson Printer Connection Checker**。

Windows 8.1/Windows 8

在搜索超级按钮中输入应用程序名称，然后选择显示的图标。

Windows 7

单击开始按钮，然后选择**所有程序 > Epson Software > Epson Printer Connection Checker**。

2. 按照屏幕上的说明进行检查。

**注释：**

如果未显示打印机名称，请安装正版爱普生打印机驱动程序。

["检查是否安装了正版爱普生打印机驱动程序 - Windows"](#)内容请参见第125页。

确定问题后，遵循屏幕上显示的解决方法。

如果无法解决问题，请根据具体情况检查以下各项。

无法通过网络连接识别本产品

["无法连接到网络"](#)内容请参见第144页。

无法通过 USB 连接识别本产品

["本产品无法通过 USB 连接 \(Windows\)"](#)内容请参见第146页。

能够识别本产品，但无法执行扫描。

["已正确建立连接后仍无法扫描 \(Windows\)"](#)内容请参见第163页。

### 无法连接到网络

原因可能是以下问题之一。



## Wi-Fi 连接的网络设备存在某些问题。

### 解决方案

关闭要连接到网络的设备。等待 10 秒左右，然后按照以下顺序打开各设备：无线路由器，计算机或智能设备，然后是本产品。将本产品和计算机或智能设备移动至更靠近无线路由器的位置，以便有利于无线电通信，然后试着重新执行网络设置。

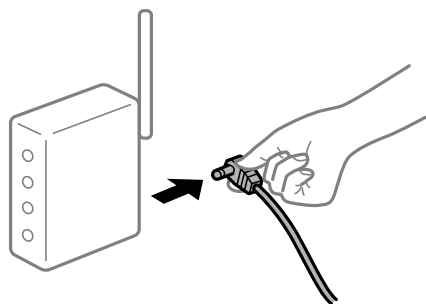

## 设备无法从无线路由器接收信号，因为距离太远。

### 解决方案

将计算机或智能设备和本产品移至更靠近无线路由器的位置，关闭无线路由器电源，然后重新打开无线路由器电源。

## 更改无线路由器时，设置与新路由器不匹配。

### 解决方案

重新进行连接设置，以使连接设置与新的无线路由器匹配。

➔“更换无线路由器时”内容请参见第205页。

## 从计算机或智能设备连接的 SSID 与本产品不同。

### 解决方案

同时使用多个无线路由器或者一个无线路由器具有多个 SSID 并且设备连接到不同的 SSID 时，无法连接到无线路由器。

将计算机或智能设备与本产品连接至同一个 SSID。

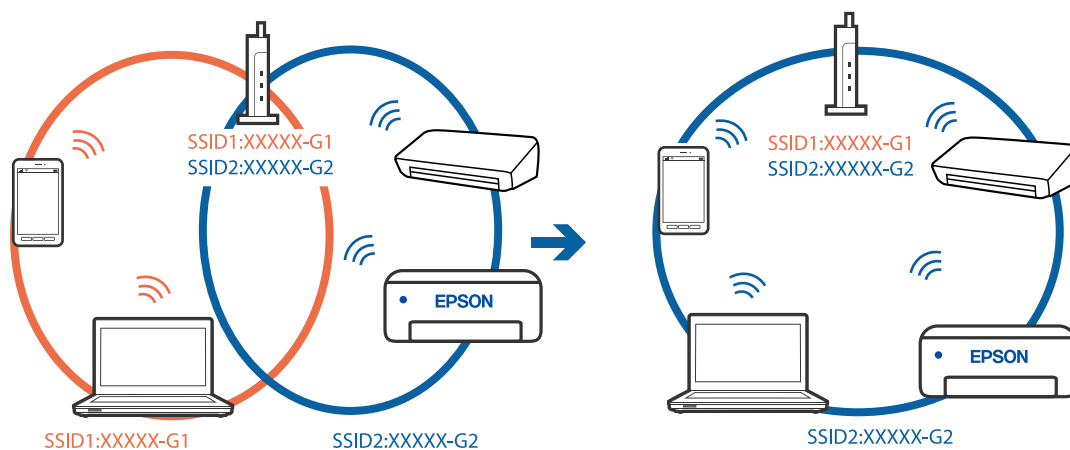

## ■ 无线路由器上的 Privacy separator（资料安全保护）可用。

### 解决方案

大多数无线路由器都具有 Privacy separator（资料安全保护）功能，用来阻止在已连接设备之间进行通讯。如果即便连接至同一个网络，本产品和计算机或智能设备之间也无法进行通讯，请在无线路由器上禁用 Privacy separator（资料安全保护）。有关详细信息，请参见无线路由器随附的手册。

## ■ 分配的 IP 地址不正确。

### 解决方案

如果为本产品分配的 IP 地址是 169.254.XXX.XXX，并且子网掩码是 255.255.0.0，则分配的 IP 地址可能不正确。

在本产品的操作面板上选择**设置 > 常规设置 > 网络设置 > 高级**，然后检查分配给本产品的 IP 地址和子网掩码。

重新启动无线路由器或重置本产品的网络设置。

➔“重置网络连接”内容请参见第205页。

## ■ 计算机上的网络设置存在问题。

### 解决方案

试着从计算机访问任意网站，以确保计算机的网络设置正确无误。如果无法访问任何网站，则表明计算机存在问题。

检查计算机的网络连接。有关详细信息，请参见计算机随附的文档。

## ■ 本产品已使用支持 IEEE802.3az（高效节能以太网）的设备通过以太网进行连接。

### 解决方案

使用支持 IEEE802.3az（高效节能以太网）的设备通过以太网连接本产品时，根据所使用的集线器或路由器，可能会出现以下问题。

连接变得不稳定，本产品反复建立连接和断开连接。

无法连接到本产品。

通讯速度变慢。

按照以下步骤为本产品禁用 IEEE802.3az，然后进行连接。

1. 拔下连接计算机和本产品的以太网线缆。
2. 如果为计算机启用了 IEEE802.3az，则将其禁用。  
有关详细信息，请参见计算机随附的文档。
3. 使用以太网线缆直接连接计算机和本产品。
4. 在本产品上，打印网络连接报告。  
“打印网络连接报告”内容请参见第220页。
5. 在网络连接报告中检查本产品的 IP 地址。

6. 在计算机上，访问 Web Config。  
启动 Web 浏览器，然后输入本产品的 IP 地址。  
[“在网络上运行 Web Config”](#)内容请参见第240页。
7. 选择**网络标签 > 有线网络**。
8. 为 **IEEE 802.3az** 选择关。
9. 单击**下一步**。
10. 单击**确定**。
11. 拔下连接计算机和本产品的以太网线缆。
12. 如果在步骤 2 中为计算机禁用了 IEEE802.3az，则启用它。
13. 将步骤 1 中拔下的以太网线缆连接到计算机和本产品。  
如果仍出现问题，则表明问题出自其他设备，而非本产品。

## 本产品无法通过 USB 连接 (Windows)

可以考虑以下原因。

### ■ USB 数据线未正确插入到接口上。

#### 解决方案

将 USB 数据线牢固连接到本产品和计算机上。

### ■ USB 集线器存在问题。

#### 解决方案

如果使用 USB 集线器，请尝试将本产品直接连接到计算机。

### ■ USB 数据线或 USB 端口存在问题。

#### 解决方案

如果无法识别 USB 数据线，请更改端口或更换 USB 数据线。

## 已正确建立连接后仍无法扫描 (Windows)

### ■ 通过网络以高分辨率扫描。

#### 解决方案

尝试以较低的分辨率扫描。

## 无法从 Mac OS 开始扫描

确保计算机和本产品已正确连接。

问题的原因和解决方法因计算机和本产品是否已连接而异。

## 检查连接状态

使用 EPSON Status Monitor 可以检查计算机和本产品的连接状态。

1. 从 Apple 菜单中选择 **系统偏好设置** > **打印机和扫描仪**（或**打印和扫描**、**打印和传真**），然后选择打印机。
2. 单击 **选项与耗材** > **实用工具** > **打开打印机实用工具**。
3. 单击 **EPSON Status Monitor**。

如果显示剩余墨量，表明已成功在计算机和本产品之间建立了连接。

如果未建立连接，请检查以下各项。

无法通过网络连接识别本产品

“无法连接到网络”内容请参见第151页。

无法通过 USB 连接识别本产品

“本产品无法通过 USB 连接 (Mac OS)”内容请参见第154页。

如果已建立连接，请检查以下各项。

能够识别本产品，但无法执行扫描。

“已正确建立连接后仍无法扫描 (Mac OS)”内容请参见第167页。

## 无法连接到网络

原因可能是以下问题之一。

### ■ Wi-Fi 连接的网络设备存在某些问题。

#### 解决方案

关闭要连接到网络的设备。等待 10 秒左右，然后按照以下顺序打开各设备：无线路由器，计算机或智能设备，然后是本产品。将本产品和计算机或智能设备移动至更靠近无线路由器的位置，以便有利于无线电通信，然后试着重新执行网络设置。

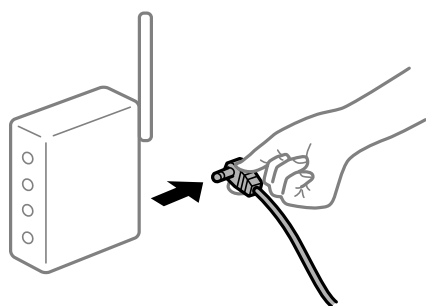

### ■ 设备无法从无线路由器接收信号，因为距离太远。

#### 解决方案

将计算机或智能设备和本产品移至更靠近无线路由器的位置，关闭无线路由器电源，然后重新打开无线路由器电源。

## 更改无线路由器时，设置与新路由器不匹配。

### 解决方案

重新进行连接设置，以使连接设置与新的无线路由器匹配。

➔ “更换无线路由器时”内容请参见第205页。

## 从计算机或智能设备连接的 SSID 与本产品不同。

### 解决方案

同时使用多个无线路由器或者一个无线路由器具有多个 SSID 并且设备连接到不同的 SSID 时，无法连接到无线路由器。

将计算机或智能设备与本产品连接至同一个 SSID。

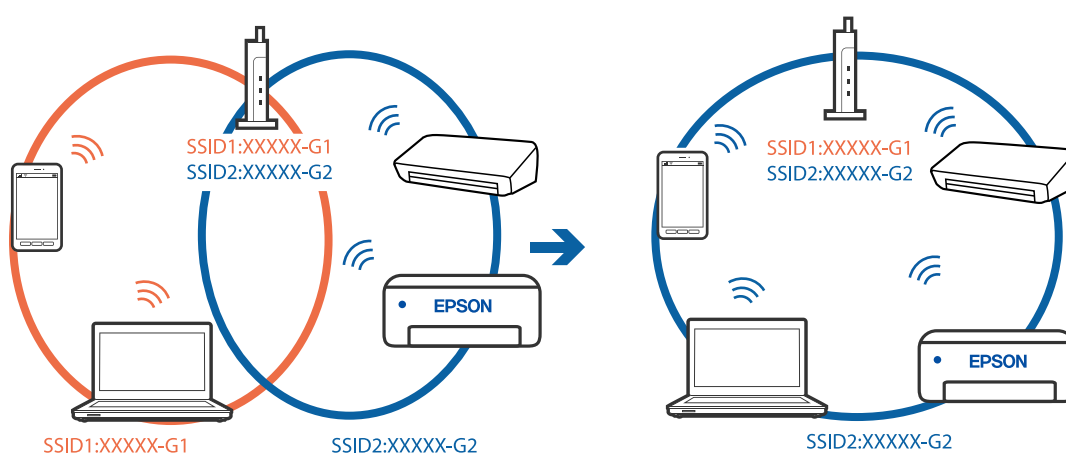

## 无线路由器上的 Privacy separator（资料安全保护）可用。

### 解决方案

大多数无线路由器都具有 Privacy separator（资料安全保护）功能，用来阻止在已连接设备之间进行通讯。如果即便连接至同一个网络，本产品和计算机或智能设备之间也无法进行通讯，请在无线路由器上禁用 Privacy separator（资料安全保护）。有关详细信息，请参见无线路由器随附的手册。

## 分配的 IP 地址不正确。

### 解决方案

如果为本产品分配的 IP 地址是 169.254.XXX.XXX，并且子网掩码是 255.255.0.0，则分配的 IP 地址可能不正确。

在本产品的操作面板上选择 **设置** > **常规设置** > **网络设置** > **高级**，然后检查分配给本产品的 IP 地址和子网掩码。

重新启动无线路由器或重置本产品的网络设置。

➔ “重置网络连接”内容请参见第205页。

## 计算机上的网络设置存在问题。

### 解决方案

试着从计算机访问任意网站，以确保计算机的网络设置正确无误。如果无法访问任何网站，则表明计算机存在问题。

检查计算机的网络连接。有关详细信息，请参见计算机随附的文档。

## ■ 连接到 USB 3.0 端口的设备会导致无线频率干扰。

### 解决方案

将设备连接到 Mac 上的 USB 3.0 端口时，可能会出现无线频率干扰。如果无法连接到无线 LAN (Wi-Fi) 或操作变得不稳定，请尝试以下解决方法。

- 将连接到 USB 3.0 端口的设备放在距离计算机更远的位置。
- 连接至 5 GHz 范围的 SSID。

请参见下文将本产品连接到 SSID。

➔ “通过输入 SSID 和密码进行 Wi-Fi 设置”内容请参见第208页。

## ■ 本产品已使用支持 IEEE802.3az（高效节能以太网）的设备通过以太网进行连接。

### 解决方案

使用支持 IEEE802.3az（高效节能以太网）的设备通过以太网连接本产品时，根据所使用的集线器或路由器，可能会出现以下问题。

- 连接变得不稳定，本产品反复建立连接和断开连接。
- 无法连接到本产品。
- 通讯速度变慢。

按照以下步骤为本产品禁用 IEEE802.3az，然后进行连接。

1. 拔下连接计算机和本产品的以太网线缆。
2. 如果为计算机启用了 IEEE802.3az，则将其禁用。  
有关详细信息，请参见计算机随附的文档。
3. 使用以太网线缆直接连接计算机和本产品。
4. 在本产品上，打印网络连接报告。  
“打印网络连接报告”内容请参见第220页。
5. 在网络连接报告中检查本产品的 IP 地址。
6. 在计算机上，访问 Web Config。  
启动 Web 浏览器，然后输入本产品的 IP 地址。  
“在网络浏览器上运行 Web Config”内容请参见第240页。
7. 选择**网络标签** > **有线网络**。
8. 为 **IEEE 802.3az** 选择关。
9. 单击**下一步**。
10. 单击**确定**。
11. 拔下连接计算机和本产品的以太网线缆。

12. 如果在步骤 2 中为计算机禁用了 IEEE802.3az，则启用它。

13. 将步骤 1 中拔下的以太网线缆连接到计算机和本产品。

如果仍出现问题，则表明问题出自其他设备，而非本产品。

## 本产品无法通过 USB 连接 (Mac OS)

可以考虑以下原因。

### ■ USB 数据线未正确插入到接口上。

#### 解决方案

将 USB 数据线牢固连接到本产品和计算机上。

### ■ USB 集线器存在问题。

#### 解决方案

如果使用 USB 集线器，请尝试将本产品直接连接到计算机。

### ■ USB 数据线或 USB 端口存在问题。

#### 解决方案

如果无法识别 USB 数据线，请更改端口或更换 USB 数据线。

## 已正确建立连接后仍无法扫描 (Mac OS)

### ■ 通过网络以高分辨率扫描。

#### 解决方案

尝试以较低的分辨率扫描。

## 无法从智能设备开始扫描

确保智能设备和本产品已正确连接。

问题的原因和解决方法因计算机和本产品是否已连接而异。

### 检查连接状态

使用爱普生打印应用程序检查智能设备和本产品的连接状态。

爱普生打印应用程序的示例



Epson Smart  
Panel

如果尚未安装，请搜索并安装爱普生打印应用程序。

1. 在智能设备上，启动爱普生打印应用程序。

2. 检查应用程序中是否显示打印机名称。

如果显示了打印机名称，则表明已成功在智能设备和本产品之间建立连接。

如果显示以下消息，则表明未在智能设备和本产品之间建立连接。

未选择本产品。

通讯错误。

如果未建立连接，请检查以下各项。

无法通过网络连接识别本产品

“无法连接到网络”内容请参见第157页。

如果已建立连接，请检查以下各项。

能够识别本产品，但无法执行扫描。

“已建立连接后仍无法打印 (iOS)”内容请参见第158页。

## 无法连接到网络

原因可能是以下问题之一。

### ■ Wi-Fi 连接的网络设备存在某些问题。

#### 解决方案

关闭要连接到网络的设备。等待 10 秒左右，然后按照以下顺序打开各设备：无线路由器，计算机或智能设备，然后是本产品。将本产品和计算机或智能设备移动至更靠近无线路由器的位置，以便有利于无线电通信，然后试着重新执行网络设置。

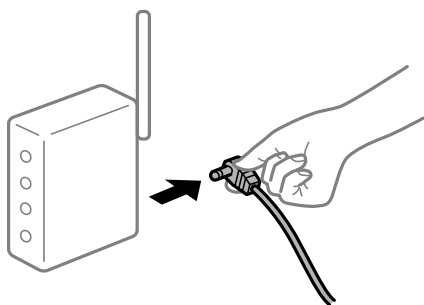

### ■ 设备无法从无线路由器接收信号，因为距离太远。

#### 解决方案

将计算机或智能设备和本产品移至更靠近无线路由器的位置，关闭无线路由器电源，然后重新打开无线路由器电源。



### 更改无线路由器时，设置与新路由器不匹配。

#### 解决方案

重新进行连接设置，以使连接设置与新的无线路由器匹配。

➔“更换无线路由器时”内容请参见第205页。

### 从计算机或智能设备连接的 SSID 与本产品不同。

#### 解决方案

同时使用多个无线路由器或者一个无线路由器具有多个 SSID 并且设备连接到不同的 SSID 时，无法连接到无线路由器。

将计算机或智能设备与本产品连接至同一个 SSID。

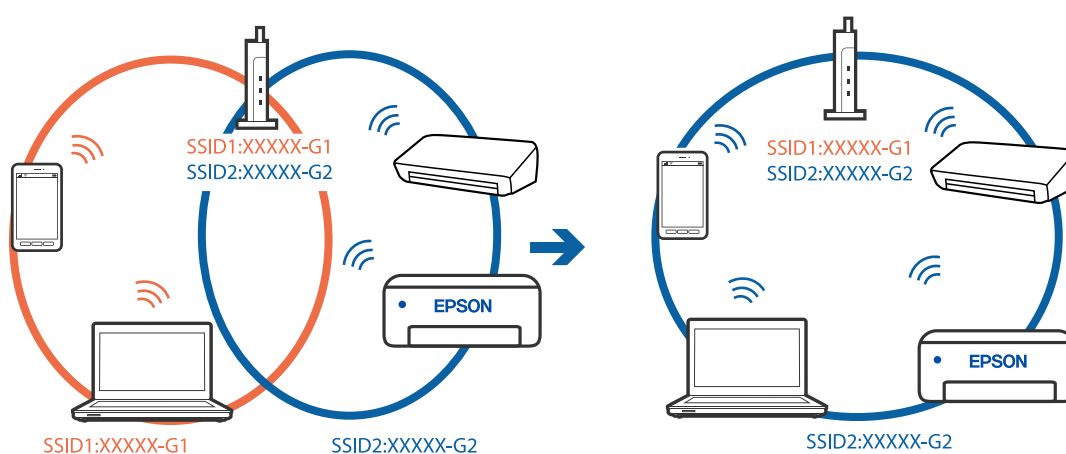

### 无线路由器上的 Privacy separator（资料安全保护）可用。

#### 解决方案

大多数无线路由器都具有 Privacy separator（资料安全保护）功能，用来阻止在已连接设备之间进行通讯。如果即便连接至同一个网络，本产品和计算机或智能设备之间也无法进行通讯，请在无线路由器上禁用 Privacy separator（资料安全保护）。有关详细信息，请参见无线路由器随附的手册。

### 分配的 IP 地址不正确。

#### 解决方案

如果为本产品分配的 IP 地址是 169.254.XXX.XXX，并且子网掩码是 255.255.0.0，则分配的 IP 地址可能不正确。

在本产品的操作面板上选择**设置** > **常规设置** > **网络设置** > **高级**，然后检查分配给本产品的 IP 地址和子网掩码。

重新启动无线路由器或重置本产品的网络设置。

➔“重置网络连接”内容请参见第205页。

### 智能设备上的网络设置存在问题。

#### 解决方案

尝试从智能设备访问任意网站，以确保智能设备的网络设置正确无误。如果无法访问任何网站，则表明智能设备存在问题。

检查计算机的网络连接。有关详细信息，请参见智能设备随附的文档。

## 无法将扫描的图像保存到共享文件夹

### 操作面板上显示的消息

操作面板上显示消息时，请查看消息内容或下面的列表来解决问题。

消息	解决方案
DNS 错误。检查 DNS 设置。	<p>无法连接到计算机。请检查以下内容。</p> <ul style="list-style-type: none"> <li><input type="checkbox"/> 确保本产品上联系人列表中的地址与共享文件夹的地址相同。</li> <li><input type="checkbox"/> 如果计算机的 IP 地址为静态并且是手动设置的，请将网络路径中的计算机名称更改为该 IP 地址。 示例：将 \\EPSON02\SCAN 更改为 \\192.168.xxx.xxx\SCAN</li> <li><input type="checkbox"/> 确保计算机已开机且不处于睡眠模式。如果计算机处于睡眠模式，则无法将扫描的图像保存到共享文件夹。</li> <li><input type="checkbox"/> 暂时禁用计算机的防火墙和安全软件。如果此方法能够清除错误，请检查安全软件中的设置。</li> <li><input type="checkbox"/> 如果选择<b>公用网络</b>作为网络位置，则无法将扫描的图像保存到共享文件夹。设置每个端口的转发设置。</li> <li><input type="checkbox"/> 如果使用的是笔记本电脑且 IP 地址设置为 DHCP，则重新连接到网络时，IP 地址可能会更改。请重新获取 IP 地址。</li> <li><input type="checkbox"/> 确保 DNS 设置正确无误。有关 DNS 设置的信息，请联系网络管理员。</li> <li><input type="checkbox"/> 如果不更新 DNS 服务器的管理表，计算机名称和 IP 地址可能不相同。请联系 DNS 服务器管理员。</li> </ul>
验证错误。请检查验证方法、验证账户和验证密码。	<p>确保在计算机上输入正确的用户名和密码，并确保在本产品上选择正确的联系人。另请确保密码未过期。</p>
通讯错误。请检查 Wi-Fi/网络连接。	<p>无法与联系人列表中注册的网络文件夹通讯。请检查以下内容。</p> <ul style="list-style-type: none"> <li><input type="checkbox"/> 确保在 Web Config 中选中<b>使用 Microsoft 网络共享</b>。 在 Web Config 中选择<b>网络 &gt; MS 网络</b>。</li> <li><input type="checkbox"/> 确保本产品上联系人列表中的地址与共享文件夹的地址相同。</li> <li><input type="checkbox"/> 应在共享文件夹属性的<b>共享</b>标签和<b>安全</b>标签上为联系人列表中的用户添加访问权限。此外，应将用户的权限设置为“允许”。</li> </ul>
此文件名称已被使用。重新命名文件，然后再次扫描。	<p>更改文件名设置。否则，移动或删除文件，或者更改共享文件夹上的文件名。</p>
扫描文件太大。只发送了 XX 页。检查目标文件夹是否有足够空间。	<p>计算机上的磁盘空间不足。请增加计算机的可用空间。</p>

## 检查哪个地方发生了错误

将扫描的图像保存到共享文件夹时，保存过程按如下进行。然后，您可以检查哪个地方发生了错误。

项目	操作	错误信息
连接	从本产品连接到计算机。	DNS 错误。检查 DNS 设置。
登录到计算机	使用用户名称和密码登录到计算机。	验证错误。请检查验证方法、验证账户和验证密码。
检查要保存的文件夹	检查共享文件夹的网络路径。	通讯错误。请检查 Wi-Fi/网络连接。
检查文件名	检查是否有文件与要保存到文件夹的文件具有相同名称。	此文件名称已被使用。重新命名文件，然后再次扫描。
写入文件	写入新文件。	扫描文件太大。只发送了 XX 页。检查目标文件夹是否有足够空间。

## 保存扫描的图像需要很长时间

■ 名称解析花了很长的时间才解析到对应的“域名”和“IP 地址”。

### 解决方案

请检查以下事项。

- 确保 DNS 设置正确无误。
- 检查 Web Config 时，请确保每项 DNS 设置都正确。
- 确保 DNS 域名正确无误。

## 状态菜单上显示错误代码

如果任务没有成功完成，检查每一项任务历史上显示的错误代码。要检查错误代码，可以按  按钮，然后选择**任务状态**。有关问题及解决方法，请参见下表。

代码	问题	解决方法
001	本产品由于电源故障关闭。	-
101	内存已满。	尝试以下方法，减小打印任务量。 <ul style="list-style-type: none"> <li><input type="checkbox"/> 降低打印质量和分辨率。</li> <li><input type="checkbox"/> 更改格式设置。</li> <li><input type="checkbox"/> 减少打印任务中使用的图片、字母或字体数量。</li> </ul>

代码	问题	解决方法
102	可用存储空间不足，逐份打印失败。	<ul style="list-style-type: none"> <li>❑ 选择<b>设置 &gt; 常规设置 &gt; 系统管理 &gt; 清除内存数据 &gt; PDL 字体、宏</b>，然后清除已下载的字体和宏。</li> <li>❑ 尝试以下方法，减小打印任务量。若不想使用这些方法，可尝试每次打印一份。 <ul style="list-style-type: none"> <li>❑ 降低打印质量和分辨率。</li> <li>❑ 更改格式设置。</li> <li>❑ 减少打印任务中使用的图片、字母或字体数量。</li> </ul> </li> </ul>
103	可用存储空间不足，打印质量被降低。	<p>若不想降低打印质量，可尝试以下方法减小打印任务量。</p> <ul style="list-style-type: none"> <li>❑ 更改格式设置。</li> <li>❑ 减少打印任务中使用的图片、字母或字体数量。</li> </ul>
104	可用存储空间不足，翻转打印失败。	<ul style="list-style-type: none"> <li>❑ 选择<b>设置 &gt; 常规设置 &gt; 系统管理 &gt; 清除内存数据 &gt; PDL 字体、宏</b>，然后清除已下载的字体和宏。</li> <li>❑ 若要翻转打印，可尝试以下方法，减小打印任务量。 <ul style="list-style-type: none"> <li>❑ 降低打印质量和分辨率。</li> <li>❑ 更改格式设置。</li> <li>❑ 减少打印任务中使用的图片、字母或字体数量。</li> </ul> </li> </ul>
106	受访问控制设置限制，无法从计算机执行打印。	请与您的本产品管理员联系。
107	用户验证失败。任务已取消。	<ul style="list-style-type: none"> <li>❑ 确保用户名和密码正确无误。</li> <li>❑ 选择<b>设置 &gt; 常规设置 &gt; 系统管理 &gt; 安全设置 &gt; 访问控制</b>。启用用户限制功能，然后允许并无验证信息的任务。</li> </ul>
108	本产品关机时会删除机密任务。	-
110	由于装入的打印纸不支持双面打印，因此仅能执行单面打印任务。	如果想要执行双面打印，请装入支持双面打印的打印纸。
111	可用存储空间不足。	<p>尝试以下方法，减小打印任务量。</p> <ul style="list-style-type: none"> <li>❑ 降低打印质量和分辨率。</li> <li>❑ 更改格式设置。</li> <li>❑ 减少打印任务中使用的图片、字母或字体数量。</li> </ul>
120	无法与使用开放平台连接的服务器通讯。	确保没有服务器错误或网络错误。

代码	问题	解决方法
301	存储设备中没有足够的可用存储空间来保存数据。	<input type="checkbox"/> 增加存储设备中的存储空间。 <input type="checkbox"/> 减少文档数量。 <input type="checkbox"/> 降低扫描分辨率或增加压缩比率，以缩减扫描图像的大小。
302	存储设备已写保护。	禁用存储设备的写保护。
303	尚未创建文件夹来保存扫描的图像。	插入另一个存储设备。
304	存储设备已移除。	重新插入存储设备。
305	将数据保存到存储设备时发生错误。	如果是从计算机访问外部设备，稍等片刻后重试。
306	内存已满。	等到其他正在进行的任务结束。
311	发生了 DNS 错误。	<input type="checkbox"/> 选择 <b>设置 &gt; 常规设置 &gt; 网络设置 &gt; 高级 &gt; TCP/IP</b> ，然后检查 DNS 设置。 <input type="checkbox"/> 检查服务器、计算机或接入点的 DNS 设置。
312	发生验证错误。	选择 <b>设置 &gt; 常规设置 &gt; 网络设置 &gt; 高级 &gt; 电子邮件服务器 &gt; 服务器设置</b> ，然后检查服务器设置。
313	发生通讯错误。	<input type="checkbox"/> 打印网络连接报告，检查本产品是否连接至网络。 <input type="checkbox"/> 选择 <b>设置 &gt; 常规设置 &gt; 网络设置 &gt; 高级 &gt; 电子邮件服务器 &gt; 服务器设置</b> ，检查电子邮件服务器设置。您可以运行连接检查来检查错误原因。 <input type="checkbox"/> 设置的验证方法可能与电子邮件服务器的验证方法不匹配。如果选择 <b>关</b> 作为验证方法，请确保电子邮件服务器的验证方式设置为“无”。
314	数据尺寸超出附加文件的最大尺寸。	<input type="checkbox"/> 增加扫描设置中的 <b>附加文件大小上限</b> 设置。 <input type="checkbox"/> 降低扫描分辨率或增加压缩比率，以缩减扫描图像的大小。
315	内存已满。	等待其他进行中的任务结束后重试。
316	发生了邮件加密错误。	<input type="checkbox"/> 确保加密证书设置正确。 <input type="checkbox"/> 确保本产品时间设置正确。
317	发生了邮件签名错误。	<input type="checkbox"/> 确保签名证书设置正确。 <input type="checkbox"/> 确保本产品时间设置正确。

代码	问题	解决方法
321	发生了 DNS 错误。	<ul style="list-style-type: none"> <li>❑ 选择<b>设置 &gt; 常规设置 &gt; 网络设置 &gt; 高级 &gt; TCP/IP</b>，然后检查 DNS 设置。</li> <li>❑ 检查服务器、计算机或接入点的 DNS 设置。</li> </ul>
322	发生验证错误。	检查 <b>位置</b> 设置。
323	发生通讯错误。	<ul style="list-style-type: none"> <li>❑ 检查<b>位置</b>设置。</li> <li>❑ 打印网络连接报告，检查本产品是否连接至网络。</li> </ul>
324	指定文件夹中已存在一个同名文件。	<ul style="list-style-type: none"> <li>❑ 删除同名文件。</li> <li>❑ 更改<b>文件设置</b>中的文件名前缀。</li> </ul>
325 326	指定文件夹中的可用存储空间不足。	<ul style="list-style-type: none"> <li>❑ 增加指定文件夹中的存储空间。</li> <li>❑ 减少文档数量。</li> <li>❑ 降低扫描分辨率或增加压缩比率，以缩减扫描图像的大小。</li> </ul>
327	内存已满。	等到其他正在进行的任务结束。
328	目标错误或目标不存在。	检查 <b>位置</b> 设置。
330	发生了 FTPS/FTPS 安全连接错误。	<ul style="list-style-type: none"> <li>❑ 检查目标设置中的位置。</li> <li>❑ 运行 Web Config，然后更新根证书。</li> <li>❑ 运行 Web Config，然后导入或更新 CA 证书。</li> </ul> <p>若无法清除错误，可在目标设置中将证书验证设为关闭。</p>
331	获取目标列表时发生通讯错误。	打印网络连接报告，检查本产品是否连接至网络。
332	没有足够的可用存储空间来将扫描的图像保存到目标存储器中。	减少文档数量。
333	未找到目标，因为在发送扫描图像之前目标信息已经上载到服务器。	再次选择目标。
334	发送扫描图像时发生错误。	-
341	发生通讯错误。	<ul style="list-style-type: none"> <li>❑ 检查本产品和计算机之间的连接。如果通过网络连接，请打印网络连接报告，检查本产品是否连接至网络。</li> <li>❑ 确保 Document Capture Pro 已安装到计算机上。</li> </ul>

代码	问题	解决方法
350	发生了 FTPS/HTTPS 证书错误。	<ul style="list-style-type: none"> <li><input type="checkbox"/> 确保日期/时间及时差设置正确无误。</li> <li><input type="checkbox"/> 运行 Web Config，然后更新根证书。</li> <li><input type="checkbox"/> 运行 Web Config，然后导入或更新 CA 证书。</li> </ul> <p>若无法清除错误，可在目标设置中将证书验证设为关闭。</p>

## 无法按预期操作本产品

### 运行较慢

#### 打印速度太慢

可以考虑以下原因。

#### ■ 不必要的应用程序正在运行。

##### 解决方案

在计算机或智能设备上关闭任何不必要的应用程序。

#### ■ 打印质量设置为“高”。

##### 解决方案

降低质量设置。

#### ■ 双向打印已禁用。

##### 解决方案

启用双向（或高速）设置。启用此设置时，打印头将在朝两个方向移动时进行打印，且会提高打印速度。

##### Windows

在打印机驱动程序的**更多选项**标签中选择**双向打印**。

##### Mac OS

从 Apple 菜单中选择**系统偏好设置** > **打印机和扫描仪**（或**打印和扫描**、**打印和传真**），然后选择打印机。单击**选项与耗材** > **选项**（或**驱动程序**）。为**双向打印**设置选择开。

#### ■ 安静模式已启用。

##### 解决方案

禁用**安静模式**。本产品在**安静模式**下运行时，打印速度会变慢。

##### 操作面板

在主屏幕上选择 ，然后选择关。

❑ Windows

在打印机驱动程序的主窗口标签上选择关作为安静模式设置。

❑ Mac OS

从 Apple 菜单中选择系统偏好设置 > 打印机和扫描仪（或打印和扫描、打印和传真），然后选择打印机。单击选项与耗材 > 选项（或驱动程序）。为安静模式设置选择关。

## 连续打印时打印速度大幅度降低

### ■ 正在运行防止本产品机械结构过热和损坏的功能。

#### 解决方案

可以继续打印。要恢复为正常打印速度，请将本产品闲置 30 分钟以上。关闭电源并不能让本产品恢复正常打印速度。

## 扫描速度较慢

### ■ 以高分辨率扫描。

#### 解决方案

尝试以较低的分辨率扫描。

## 显示屏变暗

### ■ 本产品处于睡眠模式。

#### 解决方案

点按显示屏上的任意位置，将其恢复到原来的状态。

## 触摸屏无响应

可以考虑以下原因。

### ■ 触摸屏上贴了一层保护层。

#### 解决方案

触摸屏上贴有保护层时，光学触摸屏可能没有响应。取下该保护层。

### ■ 屏幕有涂污。

#### 解决方案

关闭本产品电源，然后使用软干布擦拭屏幕。如果屏幕上有污迹，也可能没有响应。



## 无法在操作面板上执行操作

- 如已启用用户功能限制，则需要提供用户 ID 和密码才能打印。

### 解决方案

如果不知道密码，请联系您的产品管理员。

## 运行声音大

- 安静模式已禁用。

### 解决方案

如果运行声音过大，请启用**安静模式**。启用此功能可能会降低打印速度。

- 操作面板

在主屏幕中选择 ，然后启用**安静模式**。

- Windows 打印机驱动程序

在主窗口标签中启用**安静模式**。

- Mac OS 打印机驱动程序

从 Apple 菜单中选择**系统偏好设置 > 打印机和扫描仪**（或**打印和扫描、打印和传真**），然后选择打印机。单击**选项与耗材 > 选项**（或**驱动程序**）。选择开作为**安静模式**设置。

## 日期和时间不正确

- 电源发生错误。

### 解决方案

在由于雷击而导致电源故障，或长时间关闭电源之后，时钟可能会显示错误的时间。在操作面板的**设置 > 常规设置 > 基本设置 > 日期/时间设置**中，正确设置日期和时间。

## 需要更新根证书

- 根证书已过期。

### 解决方案

运行 Web Config，然后更新根证书。

## 无法从运行 Mac OS X v10.6.8 的计算机取消打印

- AirPrint 设置存在问题。

### 解决方案

运行 Web Config，然后在 **AirPrint 设置**中选择**端口 9100** 作为**最高优先级协议**设置。从 Apple 菜单中选择**系统偏好设置 > 打印机和扫描仪**（或**打印和扫描、打印和传真**），删除打印机，然后重新添加打印机。

➔ “用于配置本产品操作的应用程序 (Web Config)”内容请参见第240页。

## 忘记密码

■ 您需要爱普生认证服务机构的帮助。

### 解决方案

如果忘记管理员密码，请与爱普生认证服务机构联系。

## 无意间执行了复印

■ 外物触及光学触摸屏。

### 解决方案

选择**设置 > 常规设置 > 基本设置 > 从睡眠状态下唤醒**，然后关闭**使用 LCD 触摸屏唤醒**。此时，除非按下  按钮，否则本产品不会从睡眠模式（节能模式）恢复。

## 显示屏上显示消息

如果显示屏上显示了错误消息，请按照屏幕上的说明或下列解决办法解决问题。

错误消息	解决方案
打印机错误。关闭电源后重新开启。如果问题仍然存在，请联系爱普生认证服务机构。	取出本产品内的所有打印纸或保护材料。如果仍显示错误消息，请联系爱普生认证服务机构。
打印机错误。请联系爱普生认证服务机构。可以使用非打印功能。	本产品可能损坏。请联系爱普生或爱普生认证服务机构进行维修。但是，打印以外的功能（如扫描）均可使用。
打印机错误。详细信息请参见相关文档。	本产品可能损坏。请联系爱普生或爱普生认证服务机构进行维修。
XX 中缺纸。请装纸。打印纸尺寸：XX/ 打印纸类型：XX	在显示的打印纸来源中装入打印纸，如果在进纸器中装入打印纸，则将进纸器插入到底。
打印纸设置自动显示设置为关。部分功能可能不可用。详细信息请参见相关文档。	禁用 <b>打印纸设置自动显示</b> 后将无法使用 AirPrint。
IP 地址和子网掩码组合无效。请参阅您的文档了解详细信息。	输入正确的 IP 地址或缺省网关。请联系设置网络的人员寻求帮助。
更新根证书，使用云（Cloud）服务。	运行 Web Config，然后更新根证书。
通过计算机检查本产品的端口设置（如 IP 地址）或打印机驱动程序是否正确。	确保按以下方式，从 <b>打印机菜单</b> 中的 <b>属性 &gt; 端口</b> 中正确选择了打印机端口。  为 USB 连接选择“USBXXX”，或者为网络连接选择“EpsonNet Print Port”。

错误消息	解决方案
恢复模式 更新固件	<p>由于固件更新失败，本产品已在恢复模式下启动。按照下面的步骤再次尝试更新固件。</p> <ol style="list-style-type: none"> <li>1. 使用 USB 数据线连接计算机和本产品。（在恢复模式期间，您无法通过网络连接更新固件。）</li> <li>2. 有关更多说明，请访问当地爱普生网站。</li> </ol>

## 夹纸

检查操作面板上显示的错误，然后按照说明取出夹纸，包括任何碎片。显示屏上会显示动画，介绍如何取出夹纸。然后，选择**确定**清除错误。

### 注意：

当手在本产品内部时，切勿触按操作面板上的按钮。如果本产品开始运行，可能会造成人身伤害。注意不要碰触突出的部件，以避免受伤。

### 重要：

- 请小心取出夹纸。取纸用力过猛可能会损坏本产品。
- 取出夹纸时，不要倾斜本产品，也不要将其垂直或颠倒放置，否则墨水可能会泄漏。

## 防止夹纸

如果频繁发生夹纸，请检查以下各项。

- 将本产品放置在平坦的表面并在建议的环境条件下运行。  
“环境规格”内容请参见第265页。
- 使用本产品支持的打印纸。  
“可用的打印纸和装纸量（消耗品/耗材）”内容请参见第229页。
- 遵循打印纸处理注意事项。  
“打印纸处理注意事项”内容请参见第33页。
- 按照正确方向装入打印纸，将侧导轨滑至打印纸的边缘。  
“装入打印纸”内容请参见第34页。

- ❑ 抬起 ADF 纸托。

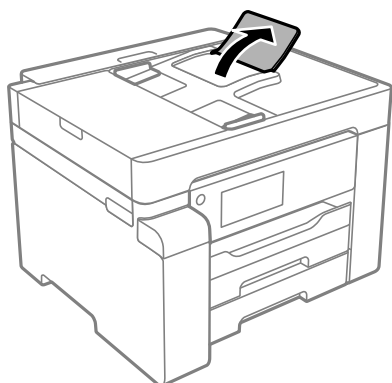

- ❑ 装入的打印纸不要超出指定的最大张数。
- ❑ 如果装入了多张打印纸，请一次装入一张打印纸。
- ❑ 确保打印纸尺寸和打印纸类型设置与本产品中实际装入的打印纸尺寸和打印纸类型匹配。  
“打印纸类型列表”内容请参见第34页。

---

## 需要补充墨水

### 墨瓶处理注意事项

补充墨水之前，请阅读以下说明。

#### 墨水保管注意事项

- ❑ 将墨瓶保存在避开阳光直射的地方。
- ❑ 请勿将墨瓶存放在高温或结冰温度下。
- ❑ 从较冷的存放点取出墨瓶后，应在使用之前使其在室温下至少暖化 3 个小时。
- ❑ 墨瓶一旦打开，最好尽快使用。
- ❑ 爱普生推荐阅读墨瓶包装上关于日期的信息，并按之使用墨瓶。
- ❑ 仅当您要给墨仓补充墨水时才打开墨瓶。墨瓶为真空包装，以保证其可靠性。如果拆开墨瓶包装后长时间不用，可能无法正常打印。
- ❑ 存放或运输墨瓶时，不要倾斜墨瓶，不要让墨瓶受到挤压或温度发生改变。就算是墨瓶盖已拧紧，墨水也可能会泄漏。拧紧墨瓶盖时，请确保墨瓶直立，如果您要运输墨瓶，请采取措施以防止墨水泄漏，例如将墨瓶放进袋子里。

#### 补充墨水时的处理注意事项

- ❑ 必须小心处理本产品的墨水。在墨仓已充墨或补充墨水时，墨水可能会溅出。如果墨水溅到您的衣服或其他东西上，可能不能将其去除。
- ❑ 使用具有适用于本产品的正确编号的墨瓶。
- ❑ 请勿猛力摇晃或挤压墨瓶。
- ❑ 为了获得更佳打印效果，请勿让墨量长时间处于低位。

- ❑ 要获得更佳打印效果，请每年至少将墨仓中的墨水加注至上线一次。
- ❑ 为确保获取高质量的打印输出和保护打印头，当本产品指示补充墨水时，在墨仓中留有一定量的墨水，以确保安全。墨瓶可打印页数中指示的可用墨量没有包含此墨量。

### 墨水消耗

- ❑ 要让打印头保持更佳性能，不仅在打印时会消耗墨仓中的一些墨水，而且在维护操作（如：打印头清洗）时也会消耗墨水。打开本产品电源时也可能消耗墨水。
- ❑ 在初始设置期间本产品会使用随附墨瓶中的部分墨水。为了保证高质量的打印输出，本产品中的打印头需要被完全充墨。此墨瓶中的一部分墨水将会被消耗于此一次性步骤，故此墨瓶的可打印页数可能低于后续墨瓶的打印页数。
- ❑ 因打印的图像、打印设置、打印纸类型、机器使用的频繁程度和温度的不同，墨瓶在用户实际使用时的打印输出页数会有所不同。

## 给墨仓补充墨水

1. 在本产品的操作面板上选择**维护**。
2. 选择**充墨**。
3. 阅读屏幕上与充墨相关的所有使用注意事项，然后前往下一个屏幕。
4. 打开墨仓盖。

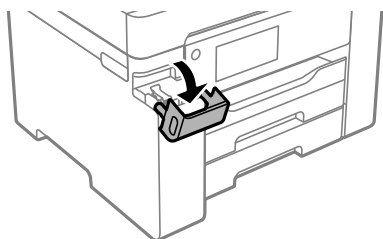

5. 打开墨仓塞。

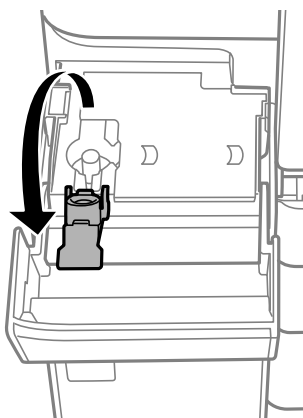

6. 竖直握着墨瓶，然后慢慢转动墨瓶盖将其取下。



**!** 重要：

- 爱普生推荐您使用爱普生原装正品墨水。
- 小心不要洒出任何墨水。

7. 检查墨仓中的上线 (a)。

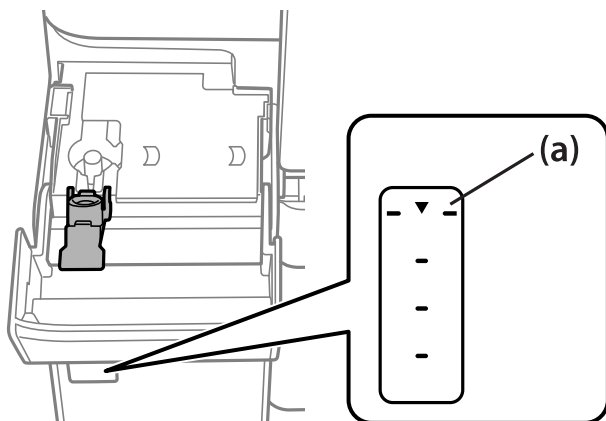

8. 将墨瓶顶部与注入口对准，然后将墨瓶垂直插入到注入口中充墨，直至墨水达到上线时自动停止注入。

墨水开始注入，墨量达到上线时会自动停止注入。

如果墨水未流入墨仓中，请取下墨瓶，然后重新插入。但是，如果墨水已到达上线，请勿插拔墨瓶；否则墨水可能会泄漏。

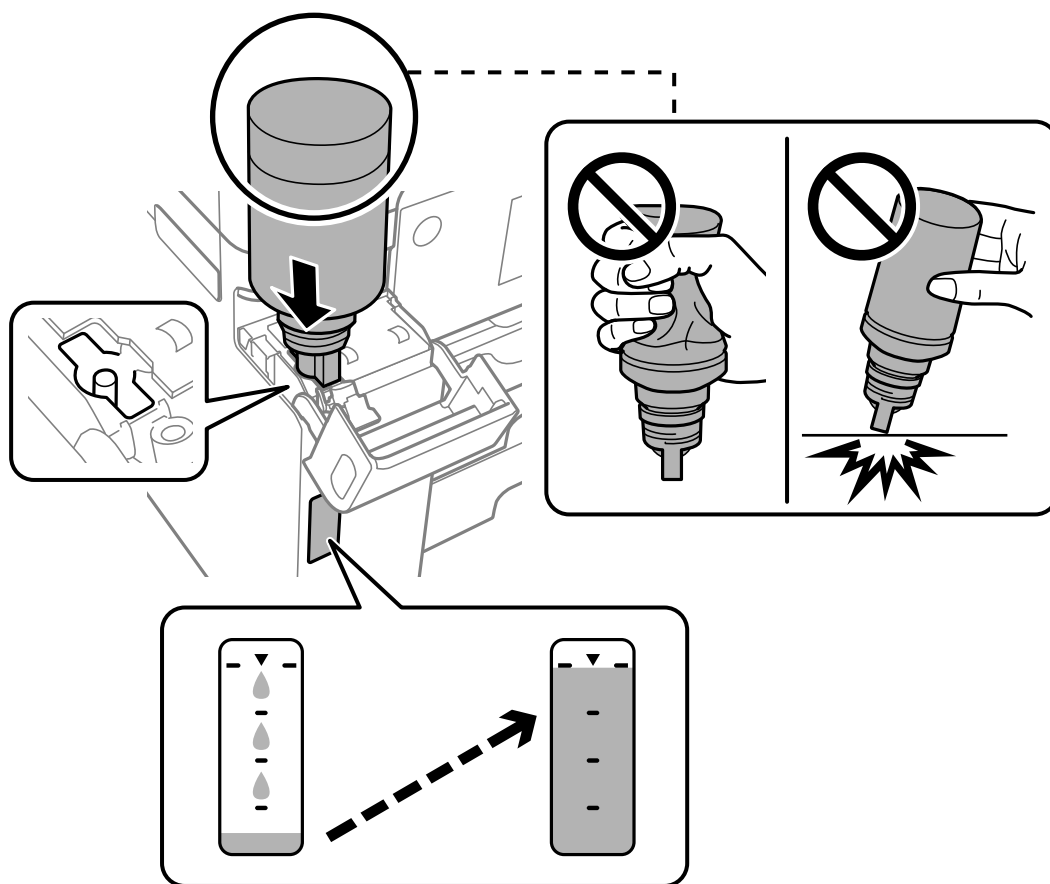

9. 墨水补充完成后，请取下墨瓶，然后盖紧墨仓塞。

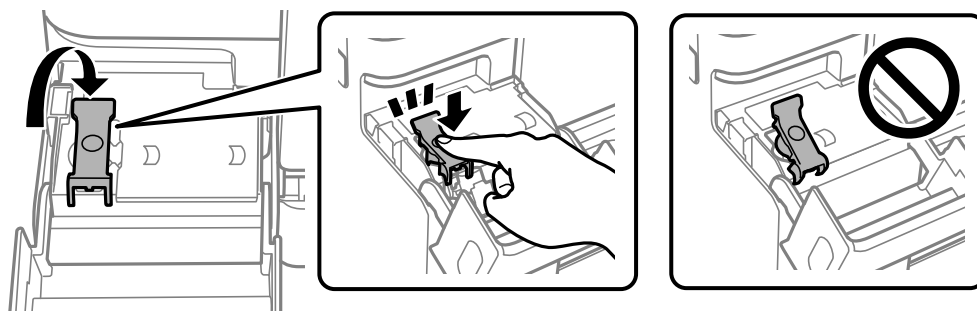

**!** 重要：

请勿将墨瓶一直插在机器中，否则墨瓶可能会损坏或墨水可能会泄漏。

**注释：**

如果墨瓶中还有墨水，请拧紧瓶盖，并将墨瓶直立存放以备日后使用。



10. 盖紧墨仓盖。

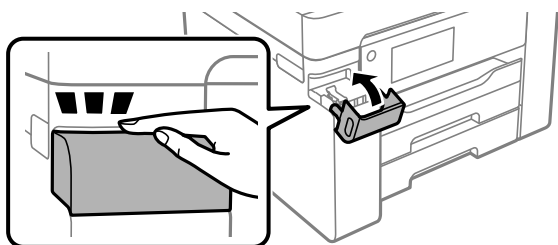

11. 按照屏幕上的说明设置墨量。

**！重要：**

即使未将墨水补充至墨仓的上线，也可以使用本产品。但是，为使本产品以更佳状态运行，请将墨仓的墨水补充至上线，然后立即重置墨量。

**相关信息**

- ➔ “墨瓶编号（消耗品/耗材）”内容请参见第234页。
- ➔ “墨瓶处理注意事项”内容请参见第180页。
- ➔ “清洗洒出的墨水”内容请参见第123页。

---

## 需要更换维护箱

### 维护箱处理注意事项

更换维护箱前，请阅读以下说明。

- ❑ 不要触碰维护箱侧面的绿色芯片。否则可能会导致不能正常运行和打印。
- ❑ 打印过程中不要更换维护箱，否则墨水可能会泄漏。
- ❑ 只有需要更换维护箱时才取下维护箱或打开其盖子，否则可能会导致墨水泄漏。
- ❑ 不要重复使用已经取下并搁置很长时间的维护箱。维护箱中的墨水将凝固，无法吸附更多墨水。



- ❑ 用过的维护箱在密封到塑料袋前切勿倾斜放置，否则墨水可能会泄漏。
- ❑ 请勿将维护箱存放在高温或寒冷环境下。
- ❑ 将维护箱保存在避开阳光直射的地方。
- ❑ 不要让维护箱掉落或受到强烈冲击。
- ❑ 请勿触摸维护箱的开口，因为这样可能会被墨水弄脏。

## 更换维护箱

在一些打印周期，少量多余的墨水可能会收集到维护箱中。为防止墨水从维护箱漏出，本产品设计为当维护箱达到其使用寿命时停止打印。维护箱是否需要更换以及更换频率因打印页数、打印介质类型以及本产品执行的清洗周期而异。

显示提示您更换维护箱的信息时，请参考操作面板上显示的动画。需要更换维护箱并不表示本产品已达到其使用寿命而停止运行。爱普生的“三包”政策不包含更换此耗材产生的费用。此耗材可由用户维护。



### 注释：

- ❑ 当维护箱已到达使用寿命时，在替换维护箱之前不能打印和清洗打印头，以免墨水泄漏。但您可以执行不使用墨水的操作，比如扫描。

### 相关信息

- ➔ “维护箱编号（消耗品/耗材）”内容请参见第234页。
- ➔ “维护箱处理注意事项”内容请参见第184页。

## 打印质量、复印质量和扫描质量较差

### 打印质量不佳

#### 打印输出中出现条纹



#### ■ 打印头喷嘴可能堵塞。

##### 解决方案

使用**打印质量调整**功能。如果长时间未使用本产品，打印头喷嘴可能会堵塞，进而可能不会喷出墨滴。

→ “[调整打印质量](#)”内容请参见第111页。

#### 以大约 3.3 厘米的间隔出现黑色或灰色条纹



可以考虑以下原因。

#### ■ 打印纸类型设置与装入的打印纸不匹配。

##### 解决方案

为本产品中所装的打印纸类型选择匹配的打印纸类型设置。

→ “[打印纸类型列表](#)”内容请参见第34页。

#### ■ 打印质量设置为“低”。

##### 解决方案

在普通纸上打印时，请使用质量较高的设置进行打印。

##### Windows

在打印机驱动程序的主窗口标签上，从**质量**中选择**高**。

##### Mac OS

在打印对话框的**打印设置**菜单中，为**打印质量**选择**精细**。

## ■ 打印头位置未校准。

### 解决方案

使用**打印质量调整**功能校准打印头。

➔ “[调整打印质量](#)”内容请参见第111页。

## 垂直条纹或失准

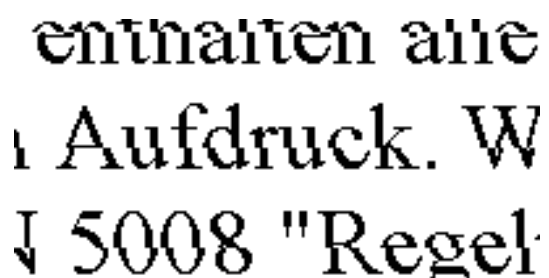

可以考虑以下原因。

## ■ 打印头位置未校准。

### 解决方案

使用**打印质量调整**功能校准打印头。

➔ “[调整打印质量](#)”内容请参见第111页。

## ■ 双向打印设置已启用。

### 解决方案

如果校准打印头后打印质量仍未改善，请禁用双向设置。

双向（或高速）打印期间，打印头将在朝两个方向移动时进行打印，此时垂直线可能失准。禁用此设置可能会降低打印速度，但会提高打印质量。

#### Windows

清除打印机驱动程序**更多选项**标签上的**双向打印**。

#### Mac OS

从 Apple 菜单中选择**系统偏好设置** > **打印机和扫描仪**（或**打印和扫描**、**打印和传真**），然后选择打印机。单击**选项与耗材** > **选项**（或**驱动程序**）。为双向打印设置选择关。

## 出现条纹图案



## ■ 双向打印设置已启用。

### 解决方案

在普通纸上打印时，禁用双向设置。

双向（或高速）打印期间，打印头将在朝两个方向移动时进行打印，此时垂直线可能失准。禁用此设置可能会降低打印速度，但会提高打印质量。

#### □ Windows

清除打印机驱动程序**更多选项**标签上的**双向打印**。

#### □ Mac OS

从 Apple 菜单中选择**系统偏好设置 > 打印机和扫描仪**（或**打印和扫描、打印和传真**），然后选择打印机。单击**选项与耗材 > 选项**（或**驱动程序**）。为**双向打印**设置选择关。

## ■ 打印头喷嘴可能堵塞。

### 解决方案

使用**打印质量调整**功能。如果长时间未使用本产品，打印头喷嘴可能会堵塞，进而可能不会喷出墨滴。

➔ “[调整打印质量](#)”内容请参见第111页。

## 打印输出变成白纸

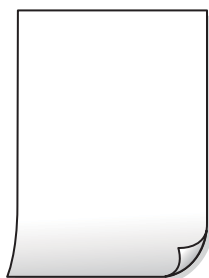

## ■ 打印头喷嘴可能堵塞。

### 解决方案

使用**打印质量调整**功能。如果长时间未使用本产品，打印头喷嘴可能会堵塞，进而可能不会喷出墨滴。

➔ “[调整打印质量](#)”内容请参见第111页。

## ■ 打印设置和装入本产品的打印纸尺寸不同。

### 解决方案

根据装入进纸器的打印纸尺寸更改打印设置。将与打印设置匹配的打印纸装入到进纸器中。

## ■ 多张打印纸同时送入本产品。

### 解决方案

请参见以下内容，以防止多张打印纸同时送入本产品。

➔ “[一次进纸多张](#)”内容请参见第141页。

## 打印纸污损或刮擦



可以考虑以下原因。

### ■ 未正确装入打印纸。

#### 解决方案

出现水平条纹（与打印方向成直角）或者打印纸顶部或底部有污迹时，请按正确方向装入打印纸，并将侧导轨滑动到打印纸边缘。

➔ “装入打印纸”内容请参见第34页。

### ■ 导纸轨上有污迹。

#### 解决方案

出现垂直条纹（与打印方向平行）或打印纸上有污迹时，请清洁导纸轨。

➔ “针对墨水涂污情况清洁导纸轨”内容请参见第116页。

### ■ 打印纸卷曲。

#### 解决方案

将打印纸放在平坦表面上，检查打印纸是否卷曲。如果卷曲，请展平打印纸。

### ■ 打印头磨擦打印纸的表面。

#### 解决方案

在厚打印纸上打印时，打印头离打印表面更近，有可能会刮擦打印纸。在此情况下，请启用减少刮擦设置。如果启用此设置，打印质量可能会下降，打印速度也可能会变慢。

#### ❑ 操作面板

选择**设置** > **常规设置** > **打印机设置**，然后启用**厚打印纸**。

#### ❑ Windows

在打印机驱动程序的**维护**标签上，单击**扩展设置**，然后选择**厚打印纸和信封**。

如果选择了**厚打印纸和信封**设置后，打印纸仍然发生刮擦，请在打印机驱动程序的**扩展设置**窗口中选择**短纹纸**。

#### ❑ Mac OS

从 Apple 菜单中选择**系统偏好设置** > **打印机和扫描仪**（或**打印和扫描**、**打印和传真**），然后选择打印机。单击**选项与耗材** > **选项**（或**驱动程序**）。选择开作为**厚打印纸和信封**设置。

### ■ 在打印纸的已打印面变干之前，在打印纸的背面上进行了打印。

#### 解决方案

当执行手动双面打印时，确保在重新装入打印纸之前打印纸上的墨水已完全变干。

**■ 使用自动双面打印进行打印时，打印浓度太高，干燥时间太短。**

**解决方案**

使用自动双面打印功能并打印高浓度数据（如图像和图形）时，将打印浓度设置为较低的值，将干燥时间设置为较长的值。

- ➔“双面打印”内容请参见第52页。
- ➔“双面打印”内容请参见第74页。

**打印输出的位置、尺寸或边距不正确**



可以考虑以下原因。

**■ 未正确装入打印纸。**

**解决方案**

按照正确方向装入打印纸，将侧导轨滑动到打印纸的边缘。

- ➔“装入打印纸”内容请参见第34页。

**■ 打印纸尺寸设置不正确。**

**解决方案**

选择合适的打印纸尺寸设置。

**■ 应用程序软件中的边距设置处于打印区域之外。**

**解决方案**

在应用程序中调整边距设置，以使边距处于可打印区域之内。

- ➔“可打印区域”内容请参见第257页。

**打印的字符不正确或乱码**

```
<B&#x0000 L&#x0000&#x0000 彗二 ZA† 鉢・コ i2 蒚・J・#-8Q&#x0000/7&#x0000r  
&#x0000b8 &#x0000$ NB&#x0000&#x0000 B7kBCt&#x0000&#x0000 B ・Y;JE&#x0000P&#x0000&#x0000&#x0000J2;・&#x00001′  
M&#x0000u  
&#x0000&#x0000 ?▲&#x0000 ?&#x0000&#x0000&#x0000&#x0000&#x0000&#x0000&#x0000&#x0000&#x0000&#x0000&#x0000&#x0000  
oGæA´HcIG-□oÉo´oo;C&#x0000%!“A; é€o`ro  
ÔÓicr`maLo÷%+u)”mä・N-hfûhãŠÅo%woæc  
rÿoÿozH, Ü®Ia-CÉàs-ÆÙo&#x0000æwÙZ×IÉ}0´@-C  
oŃ&#x0000e™N=opÉ“! ?q}c “æuž;žáa»´ (ÜÉ-òòfô
```

可以考虑以下原因。

■ USB 数据线连接不正确。

解决方案

将 USB 数据线牢固连接到本产品和计算机上。

■ 有任务正在等待打印。

解决方案

取消暂停的所有打印任务。

■ 打印期间，已手动将计算机置于休眠模式或睡眠模式。

解决方案

打印期间，请勿手动将计算机置于休眠模式或睡眠模式。在下次启动计算机时，可能会打印出乱码页。

■ 正在将打印机驱动程序用于其他打印机。

解决方案

请确保您使用的打印机驱动程序适用于本产品。在打印机驱动程序窗口的顶部检查打印机名称。

## 打印的图像翻转



■ 在打印设置中，图像设置为水平反转。

解决方案

清除打印机驱动程序或应用程序中的任何镜像图像设置。

Windows

清除打印机驱动程序的更多选项标签上的镜像图像设置。

## 打印输出中出现类似马赛克的图案



## ■ 打印的图像或照片分辨率较低。

### 解决方案

打印图像或照片时，使用高分辨率数据进行打印。尽管网站上的图像在显示屏上看起来很清晰，但是它们通常具有较低的分辨率，因此打印质量可能会下降。

## 使用 PostScript 打印机驱动程序时，本产品不能正确执行打印

可以考虑以下原因。

## ■ 数据存在问题。

### 解决方案

- ❑ 如果文件是在允许更改数据格式的应用程序中创建的，例如 Adobe Photoshop，请确保该应用程序中的设置与打印机驱动程序中的设置相匹配。
- ❑ 二进制格式的 EPS 文件可能无法正确打印。在应用程序中制作 EPS 文件时，请将格式设置为 ASCII。
- ❑ 对于 Windows，本产品通过 USB 接口连接至计算机时无法打印二进制数据。在本产品属性的**设备设置**标签页上将**输出协议**设置为 ASCII 或 TBCP。
- ❑ 对于 Windows，请在打印机属性对话框中的**设备设置**标签上设置适当的替代字体。

## 复印质量不佳

### 复印件中出现条纹



## ■ 打印头喷嘴可能堵塞。

### 解决方案

使用**打印质量调整**功能。如果长时间未使用本产品，打印头喷嘴可能会堵塞，进而可能不会喷出墨滴。

➔ “调整打印质量”内容请参见第111页。

### 以大约 3.3 厘米的间隔出现黑色或灰色条纹





可以考虑以下原因。

■ 打印纸类型设置与装入的打印纸不匹配。

解决方案

为本产品中所装的打印纸类型选择匹配的打印纸类型设置。

→ “打印纸类型列表”内容请参见第34页。

■ 打印头位置未校准。

解决方案

使用打印质量调整功能校准打印头。

→ “调整打印质量”内容请参见第111页。

垂直条纹或失准

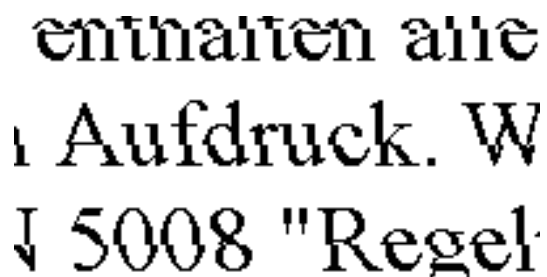

enthalten alle  
Aufdruck. W  
5008 "Regel

可以考虑以下原因。

■ 打印头位置未校准。

解决方案

使用打印质量调整功能校准打印头。

→ “调整打印质量”内容请参见第111页。

■ 双向打印设置已启用。

解决方案

如果校准打印头后打印质量仍未改善，请禁用双向设置。

双向（或高速）打印期间，打印头将在朝两个方向移动时进行打印，此时垂直线可能失准。禁用此设置可能会降低打印速度，但会提高打印质量。

在操作面板上选择设置 > 常规设置 > 打印机设置，然后禁用双向。

## 出现条纹图案



### ■ 双向打印设置已启用。

#### 解决方案

在普通纸上打印时，禁用双向设置。

双向（或高速）打印期间，打印头将在朝两个方向移动时进行打印，此时垂直线可能失准。禁用此设置可能会降低打印速度，但会提高打印质量。

在操作面板上选择**设置 > 常规设置 > 打印机设置**，然后禁用**双向**。

### ■ 打印头喷嘴可能堵塞。

#### 解决方案

使用**打印质量调整**功能。如果长时间未使用本产品，打印头喷嘴可能会堵塞，进而可能不会喷出墨滴。

➔ “[调整打印质量](#)”内容请参见第111页。

## 打印输出变成白纸

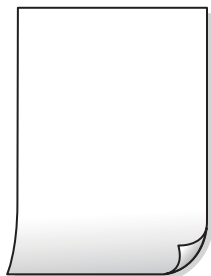

### ■ 打印头喷嘴可能堵塞。

#### 解决方案

使用**打印质量调整**功能。如果长时间未使用本产品，打印头喷嘴可能会堵塞，进而可能不会喷出墨滴。

➔ “[调整打印质量](#)”内容请参见第111页。

### ■ 打印设置和装入本产品的打印纸尺寸不同。

#### 解决方案

根据装入进纸器的打印纸尺寸更改打印设置。将与打印设置匹配的打印纸装入到进纸器中。

## ■ 多张打印纸同时送入本产品。

### 解决方案

请参见以下内容，以防止多张打印纸同时送入本产品。

➔ “一次进纸多张”内容请参见第141页。

## 打印纸污损或刮擦



可以考虑以下原因。

## ■ 未正确装入打印纸。

### 解决方案

出现水平条纹（与打印方向成直角）或者打印纸顶部或底部有污迹时，请按正确方向装入打印纸，并将侧导轨滑动到打印纸边缘。

➔ “装入打印纸”内容请参见第34页。

## ■ 导纸轨上有污迹。

### 解决方案

出现垂直条纹（与打印方向平行）或打印纸上有污迹时，请清洁导纸轨。

➔ “针对墨水涂污情况清洁导纸轨”内容请参见第116页。

## ■ 打印纸卷曲。

### 解决方案

将打印纸放在平坦表面上，检查打印纸是否卷曲。如果卷曲，请展平打印纸。

## ■ 打印头摩擦打印纸的表面。

### 解决方案

在厚打印纸上复印时，打印头离打印表面更近，有可能会刮擦打印纸。在此情况下，请启用减少刮擦设置。

选择**设置** > **常规设置** > **打印机设置**，然后在操作面板上启用**厚打印纸**。如果启用此设置，复印质量可能会下降，打印速度也可能会变慢。

## 复印的照片不容易干



### ■ 复印在了照片纸的反面。

#### 解决方案

确保复印在可打印面上。如果不小心复印在了照片纸的反面，则需要清洁导纸轨。

➔ “装入打印纸”内容请参见第34页。

➔ “针对墨水涂污情况清洁导纸轨”内容请参见第116页。

## 复印件的位置、尺寸或边距不正确



可以考虑以下原因。

### ■ 未正确装入打印纸。

#### 解决方案

按照正确方向装入打印纸，将侧导轨滑动到打印纸的边缘。

➔ “装入打印纸”内容请参见第34页。

### ■ 打印纸尺寸设置不正确。

#### 解决方案

选择合适的打印纸尺寸设置。

### ■ 原稿放置不正确。

#### 解决方案

确保将原稿抵靠着对齐标记正确放置。

如果扫描图像的边缘缺失，请将原稿从文稿台边缘稍微向内移动。无法扫描距离文稿台边缘约 1.5 毫米（0.06 英寸）以内的区域。

➔ “放置原稿”内容请参见第39页。

### ■ 文稿台或文稿垫上有灰尘或污物。

#### 解决方案

将原稿放置在文稿台上时，请清除原稿上附着的灰尘或污垢，并清洁文稿台和文稿垫。如果文稿台上有灰尘或污迹，复印区域可能会扩大以将灰尘或污迹区域纳入在内，从而导致打印位置出错或图像变小。

➔ “清洗文稿台和文稿垫”内容请参见第116页。

### ■ 复印设置中的原稿尺寸错误。

#### 解决方案

在复印设置中选择合适的原稿尺寸。

➔ “复印高级菜单选项”内容请参见第93页。

### ■ 如果本产品放置在光源附近或阳光直射的地方，可能无法正确检测到原稿尺寸。

#### 解决方案

手动选择原稿尺寸，然后重试。

### ■ 原稿太薄，无法自动检测尺寸。

#### 解决方案

手动选择原稿尺寸，然后重试。

## 复印的图像中出现污迹、墨点或直线



可以考虑以下原因。

### ■ 导纸轨变脏。

#### 解决方案

装入并弹出打印纸但不打印，以清洁导纸轨。

➔ “针对墨水涂污情况清洁导纸轨”内容请参见第116页。

### ■ 原稿或文稿台上有灰尘或污物。

#### 解决方案

去除附着在原稿上的任何灰尘或污物，并清洁文稿台。

➔ “清洗文稿台和文稿垫”内容请参见第116页。

■ 过度用力按压原稿。

解决方案

用力过度可能会导致图像模糊、墨水涂污和墨点。

请勿过度用力按压原稿或文稿盖。

➔ “放置原稿”内容请参见第39页。

■ ADF 或原稿上有灰尘或污物。

解决方案

清洁 ADF，清除粘附在原稿上的灰尘或污物。

➔ “清洁 ADF”内容请参见第118页。

■ 复印浓度设置太高。

解决方案

降低复印浓度设置。

➔ “复印基本菜单选项”内容请参见第91页。

## 复印图像中出现摩尔纹（交叉线）图案



■ 如果原稿是杂志或目录册等印刷文档，将出现虚线摩尔纹图案。

解决方案

更改缩小和放大设置。如果仍出现摩尔纹图案，请以略微不同的角度放置原稿。

➔ “复印基本菜单选项”内容请参见第91页。

## 复印图像中显示原稿背面图像



可以考虑以下原因。

■ 扫描较薄的原稿时，可能会同时扫描背面上的图像。

解决方案

将原稿放置在文稿台上，然后放置一张黑色纸张将其覆盖。

➔ “放置原稿”内容请参见第39页。

■ 复印浓度设置太高。

解决方案

降低复印浓度设置。

➔ “复印基本菜单选项”内容请参见第91页。

## 扫描图像问题

### 从文稿台扫描时出现颜色不均匀、涂污、墨点等问题



■ 原稿或文稿台上有灰尘或污物。

解决方案

去除附着在原稿上的任何灰尘或污物，并清洁文稿台。

➔ “清洗文稿台和文稿垫”内容请参见第116页。

■ 过度用力按压原稿。

解决方案

用力过度可能会导致图像模糊、墨水涂污和墨点。

请勿过度用力按压原稿或文稿盖。

➔ “放置原稿”内容请参见第39页。

### 从 ADF 扫描时出现直线

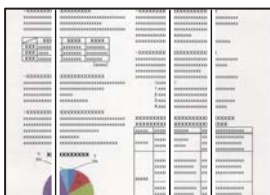

■ ADF 或原稿上有灰尘或污物。

解决方案

清洁 ADF，清除粘附在原稿上的灰尘或污物。

→ “清洁 ADF”内容请参见第118页。

扫描的图像背景中出现背面内容



■ 扫描较薄的原稿时，可能会同时扫描背面上的图像。

解决方案

从文稿台扫描时，请在原稿上覆盖一张黑纸或一块桌垫。

→ “放置原稿”内容请参见第39页。

在文稿台上无法扫描正确区域



■ 原稿放置不正确。

解决方案

- 确保将原稿抵靠着对齐标记正确放置。
- 如果扫描图像的边缘缺失，请将原稿从文稿台边缘稍微向内移动。无法扫描距离文稿台边缘约 1.5 毫米（0.06 英寸）以内的区域。

→ “放置原稿”内容请参见第39页。

■ 如果本产品放置在光源附近或阳光直射的地方，可能无法正确检测到原稿尺寸。

解决方案

手动选择原稿尺寸，然后重试。



## ■ 文稿台或文稿垫上有灰尘或污物。

### 解决方案

使用操作面板扫描时，如果选择了自动扫描区域裁切功能，请清除掉文稿台和文稿垫上的污垢或灰尘。如果原稿四周存在污垢或灰尘，扫描范围会扩大，将这些污垢或灰尘区域也纳入在内。

➔ “清洗文稿台和文稿垫”内容请参见第116页。

## ■ 原稿太薄，无法自动检测尺寸。

### 解决方案

手动选择原稿尺寸，然后重试。

## 无法解决扫描图像问题

如果尝试了所有解决方法之后仍无法解决问题，请检查以下各项。

## ■ 扫描软件设置存在问题。

### 解决方案

使用 Epson Scan 2 Utility 对扫描仪软件进行初始化设置。

### 注释：

Epson Scan 2 Utility 是一款随扫描仪软件附带的应用程序。

1. 启动 Epson Scan 2 Utility。

Windows 10

单击开始按钮，然后选择 **EPSON > Epson Scan 2 Utility**。

Windows 8.1/Windows 8

在搜索超级按钮中输入应用程序名称，然后选择显示的图标。

Windows 7/Windows Vista/Windows XP

单击开始按钮，然后选择**所有程序或程序 > EPSON > Epson Scan 2 > Epson Scan 2 Utility**。

Mac OS

选择**前往 > 应用程序 > Epson Software > Epson Scan 2 Utility**。

2. 选择**其他**标签。

3. 单击**重置**。

如果初始化未能解决问题，请卸载并重新安装扫描仪软件。

➔ “单独安装或卸载应用程序”内容请参见第124页。

---

## 无法解决问题

如果尝试了所有解决方法之后仍无法解决问题，请联系爱普生认证服务机构。

如果无法解决打印问题或复印问题，请参见以下相关信息。

## 相关信息

➔ “无法解决打印问题或复印问题”内容请参见第202页。

## 无法解决打印问题或复印问题

从上至下依次尝试以下解决方法，直到问题解决为止。

❑ 确保装入本产品的打印纸类型和本产品上设置的打印纸类型与打印机驱动程序中的打印纸类型设置匹配。

“打印纸尺寸和类型设置”内容请参见第34页。

❑ 在操作面板或打印机驱动程序中使用更高的质量设置。

❑ 校准打印头。

“校准打印头”内容请参见第116页。

❑ 运行喷嘴检查，以检查打印头喷嘴是否堵塞。

如果喷嘴检查图案中有缺失的线段，表明喷嘴可能已堵塞。重复交替执行打印头清洗和喷嘴检查 3 次，然后检查堵塞是否已清除。

请注意，打印头清洗会使用一些墨水。

“检查并清洗打印头”内容请参见第113页。

❑ 关闭本产品电源，等待至少 12 小时，然后检查堵塞是否已清除。

如果出现堵塞问题，搁置本产品一段时间不进行打印，也许可以解决此问题。

在本产品电源关闭期间，您可以检查以下各项。

❑ 检查您正在使用的是否为爱普生原装正品墨瓶。

使用爱普生原装正品墨瓶。使用非原装正品墨瓶可能会导致打印质量下降。

❑ 检查半透明薄膜是否有污迹。

如果半透明薄膜上有污迹，请小心擦掉污迹。

“清洁半透明薄膜”内容请参见第120页。

❑ 确保本产品内部没有纸屑残留。

取出打印纸时，不要用手触碰半透明薄膜，也不要让打印纸与半透明薄膜接触。

❑ 检查打印纸。

检查打印纸是否卷曲，或者在装入打印纸时是否将可打印面朝上。

“打印纸处理注意事项”内容请参见第33页。

“可用的打印纸和装纸量（消耗品/耗材）”内容请参见第229页。

“不可使用的打印纸类型”内容请参见第233页。

❑ 如果关闭本产品电源，请等待至少 12 小时，如果打印质量仍然没有改善，请运行深度清洗。

“运行深度清洗”内容请参见第114页。

如果上述解决方法都无法解决问题，可能需要申请维修。请联系爱普生认证服务机构。

## 相关信息

➔ “寻求帮助”内容请参见第373页。

➔ “提供信息”内容请参见第373页。

---

# 添加或者更改计算机或设备

连接已连接到网络的打印机.....	204
重置网络连接.....	205
智能设备和本产品直接连接 (Wi-Fi Direct).....	211
检查网络连接状态.....	219

## 连接已连接到网络的打印机

如果本产品已连接到网络，则可以通过网络将计算机或智能设备连接到本产品。

### 从另一台计算机使用网络打印机

我们建议使用安装程序将本产品连接至计算机。您可以使用以下方法之一运行安装程序。

#### ❑ 从网站设置

访问以下网站，然后输入产品名称。转至**设置**，然后开始设置。

<http://epson.sn>

#### ❑ 使用软件光盘进行安装（仅适用于附带软件光盘的型号，而且用户的 Windows 计算机必须配备光驱。）

将软件光盘插入计算机，然后按屏幕提示进行操作。

### 选择打印机

按照屏幕上的说明进行操作，直至显示以下屏幕，选择要连接到的打印机的名称，然后单击**下一步**。



请按屏幕提示进行操作。

### 从智能设备使用网络打印机

可以使用以下方法之一将智能设备连接到本产品。

### 通过无线路由器连接

将智能设备和本产品连接到同一个 Wi-Fi 网络 (SSID)。

有关更多详细信息，请参见以下内容。

[“进行设置以连接到智能设备”内容请参见第206页。](#)

### 通过 Wi-Fi Direct 连接

不经无线路由器直接将智能设备连接到本产品。

有关更多详细信息，请参见以下内容。

[“智能设备和本产品直接连接 \(Wi-Fi Direct\)”内容请参见第211页。](#)

---

## 重置网络连接

本节介绍如何进行网络连接设置，以及在更换无线路由器或计算机时更改连接方法。

### 更换无线路由器时

更换无线路由器时，请对计算机或智能设备和本产品之间的连接进行设置。

### 进行设置以连接到计算机

我们建议使用安装程序将本产品连接至计算机。您可以使用以下方法之一运行安装程序。

#### 从网站设置

访问以下网站，然后输入产品名称。转至**设置**，然后开始设置。

<http://epson.sn>

#### 使用软件光盘进行安装（仅适用于附带软件光盘的型号，而且用户的 Windows 计算机必须配备光驱。）

将软件光盘插入计算机，然后按屏幕提示进行操作。

### 选择连接方法

按屏幕提示进行操作，直至显示以下屏幕。

在安装软件屏幕上选择再次建立打印机连接（用于新网络路由器或更改 USB 连接网络等），然后单击下一步。



请按屏幕提示进行操作。

如果无法连接，请参见以下内容尝试解决问题。

❑ Windows: “无法连接到网络”内容请参见第144页。

❑ Mac OS: “无法连接到网络”内容请参见第151页。

## 进行设置以连接到智能设备

将本产品 and 智能设备连接至同一个 Wi-Fi 网络 (SSID) 时，您可以从智能设备使用本产品。要从智能设备使用本产品，请从以下网站进行设置。从要连接至本产品的智能设备访问网站。

<http://epson.sn> > 设置

## 更改计算机时

更改计算机时，请在计算机和本产品之间进行连接设置。

## 进行设置以连接到计算机

我们建议使用安装程序将本产品连接至计算机。您可以使用以下方法之一运行安装程序。

❑ 从网站设置

访问以下网站，然后输入产品名称。转至**设置**，然后开始设置。

<http://epson.sn>

❑ 使用软件光盘进行安装（仅适用于附带软件光盘的型号，而且用户的 Windows 计算机必须配备光驱。）

将软件光盘插入计算机，然后按屏幕提示进行操作。

请按屏幕提示进行操作。

## 更改与计算机的连接方法

本节介绍如何在计算机和本产品已连接时更改连接方法。

### 将网络连接从以太网更改为 Wi-Fi

从本产品的操作面板上将以太网连接更改为 Wi-Fi 连接。更改连接方式与 Wi-Fi 连接设置基本相同。

#### 相关信息

➔ “从操作面板进行 Wi-Fi 设置”内容请参见第208页。

### 将网络连接从 Wi-Fi 更改为以太网

按照以下步骤将 Wi-Fi 连接更改为以太网连接。

1. 在主屏幕上选择**设置**。
2. 选择**常规设置** > **网络设置** > **有线网络设置**。
3. 请按屏幕提示进行操作。

### 从 USB 连接更改为网络连接

使用安装程序，用不同的连接方式重新安装。

❑ 从网站设置

访问以下网站，然后输入产品名称。转至**设置**，然后开始设置。

<http://epson.sn>

❑ 使用软件光盘进行安装（仅适用于附带软件光盘的型号，而且用户的 Windows 计算机必须配备光驱。）

将软件光盘插入计算机，然后按屏幕提示进行操作。

#### 选择更改连接方法

按屏幕提示进行操作，直至显示以下屏幕。

选择要使用的网络连接，通过无线网络连接（Wi-Fi）或通过有线 LAN 连接（以太网），然后单击下一步。



### 注释：

所显示的连接方式因型号而异。

请按屏幕提示进行操作。

## 从操作面板进行 Wi-Fi 设置

您可以通过多种方式从本产品操作面板执行网络设置。选择与您的环境和条件匹配的连接方法。

如果知道无线路由器信息，例如 SSID 和密码，可以手动执行设置。

如果无线路由器支持 WPS，则可以使用一键加密设置进行设置。

将本产品连接至网络后，请从要使用的设备（计算机、智能手机、平板电脑等）连接至本产品。

### 相关信息

- ➔ “通过输入 SSID 和密码进行 Wi-Fi 设置”内容请参见第208页。
- ➔ “通过一键加密设置（WPS）来执行 Wi-Fi 设置”内容请参见第209页。
- ➔ “通过 PIN 码设置（WPS）来执行 Wi-Fi 设置”内容请参见第210页。

## 通过输入 SSID 和密码进行 Wi-Fi 设置

通过从本产品的操作面板输入连接到无线路由器所需的信息，可以设置 Wi-Fi 网络。要使用此方法进行设置，您需要无线路由器的 SSID 和密码。



**注释：**

如果使用的是无线路由器的缺省设置，则 SSID 和密码标在标签上。如果不知道 SSID 和密码，请联系设置无线路由器的人员，或者参见无线路由器随附的文档。

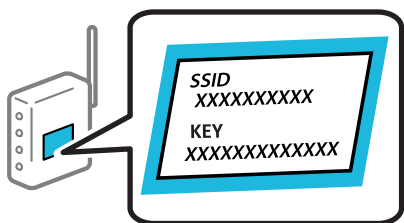

1. 点按主屏幕上的 。

2. 选择**路由器**。

3. 点按**开始设置**。

如果已经设置了网络连接，则会显示连接详细信息。点按**更改到 Wi-Fi 连接**或**更改设置**来更改设置。

4. 选择 **Wi-Fi 设置向导**。

5. 按照屏幕上的说明选择 SSID，输入无线路由器的密码，然后开始设置。

如果您想在设置完成后检查本产品的网络连接状态，请参见下面的相关信息链接了解详细信息。

**注释：**

如果不知道 SSID，请检查 SSID 是否标在无线路由器的标签上。如果使用的是无线路由器的缺省设置，则可使用标签上的 SSID。如果找不到任何信息，请参见无线路由器随附的文档。

密码区分大小写。

如果不知道密码，请检查该信息是否标在无线路由器的标签上。在标签上，密码可能写成“网络密钥”、“无线密码”等等。如果使用的是无线路由器的缺省设置，则可以使用标签上的密码。

**相关信息**

➔ [“输入字符”内容请参见第30页。](#)

➔ [“检查网络连接状态”内容请参见第219页。](#)

## 通过一键加密设置（WPS）来执行 Wi-Fi 设置

通过按无线路由器上的按钮，可以自动设置 Wi-Fi 网络。如果符合以下条件，您可以使用此方法进行设置。

无线路由器兼容 WPS (Wi-Fi 保护设置)。

通过按无线路由器上的按钮建立了当前 Wi-Fi 连接。

**注释：**

如果找不到该按钮或者要使用软件进行设置，请参见无线路由器随附的文档。

1. 点按主屏幕上的 。

2. 选择**路由器**。

3. 点按**开始设置**。

如果已经设置了网络连接，则会显示连接详细信息。点按**更改到 Wi-Fi 连接**或**更改设置**来更改设置。

4. 选择**一键加密设置 (WPS)**。

5. 请按屏幕提示进行操作。

如果您想在设置完成后检查本产品的网络连接状态，请参见下面的相关信息链接了解详细信息。

**注释：**

如果连接失败，请重新启动无线路由器，将其移至更靠近本产品的位置，然后重试。如果仍不起作用，请打印网络连接报告，然后检查解决方案。

**相关信息**

➔ [“检查网络连接状态”内容请参见第219页。](#)

## 通过 PIN 码设置 (WPS) 来执行 Wi-Fi 设置

可以使用 PIN 码自动连接到无线路由器。此设置方法可在无线路由器具备 WPS (Wi-Fi 保护设置) 功能时使用。使用计算机将 PIN 码输入无线路由器。

1. 点按主屏幕上的 。

2. 选择**路由器**。

3. 点按**开始设置**。

如果已经设置了网络连接，则会显示连接详细信息。点按**更改到 Wi-Fi 连接**或**更改设置**来更改设置。

4. 选择**其他 > PIN 码设置 (WPS)**

5. 请按屏幕提示进行操作。

如果您想在设置完成后检查本产品的网络连接状态，请参见下面的相关信息链接了解详细信息。

**注释：**

有关输入 PIN 码的详细信息，请参见无线路由器随附的文档。

**相关信息**

➔ [“检查网络连接状态”内容请参见第219页。](#)

## 智能设备和本产品直接连接 (Wi-Fi Direct)

使用 Wi-Fi Direct (Simple AP)，可以不经无线路由器直接将智能设备连接到本产品并从智能设备进行打印。

### 关于 Wi-Fi Direct

家中或办公室未使用 Wi-Fi 时，或者要将本产品与计算机或智能设备直接相连时，请使用此连接方法。在此模式下，本产品起着无线路由器的作用，此时无需使用标准无线路由器即可将多台设备连接至本产品。但是，直接连接至本产品的设备相互之间无法通过本产品通讯。

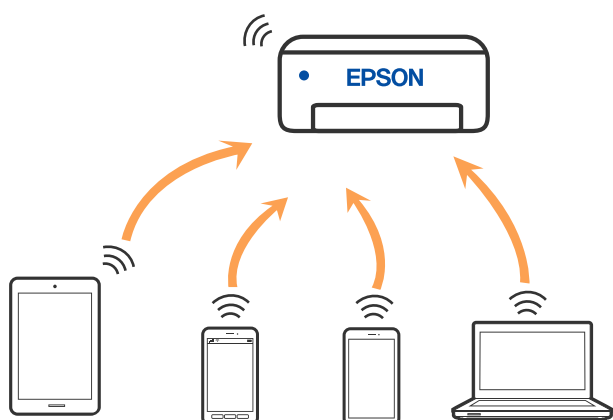

本产品可同时通过 Wi-Fi 或以太网以及 Wi-Fi Direct (Simple AP) 连接进行连接。但是，如果在本产品已通过 Wi-Fi 进行连接时使用 Wi-Fi Direct (Simple AP) 连接建立网络连接，则 Wi-Fi 会暂时断开连接。

### 使用 Wi-Fi Direct 连接到 iPhone、iPad 或 iPod touch

通过此方法，可以不经无线路由器直接将本产品连接到 iPhone、iPad 或 iPod touch。要使用此功能，需要满足以下条件。如果您所在的环境不满足这些条件，可以选择**其他 OS 设备**以进行连接。有关进行连接的详细信息，请访问下面的相关信息链接。

- iOS 11 或更高版本
- 使用标准“相机”应用程序扫描二维码
- 适用于 iOS 的爱普生打印应用程序。

爱普生打印应用程序的示例



Epson iPrint



Epson Smart  
Panel

需要提前在智能设备上安装爱普生打印应用程序。

**注释：**

只需为本产品和要连接到的智能设备设置一次即可。除非禁用 Wi-Fi Direct 或者将网络设置恢复为缺省值，否则无需再次进行这些设置。

1. 点按主屏幕上的 。
2. 点按 Wi-Fi Direct。
3. 点按开始设置。
4. 点按 iOS。



此时二维码将显示在本产品的操作面板上。



5. 在 iPhone、iPad 或 iPod touch 上，启动标准“相机”应用，然后在“照片”模式下扫描本产品操作面板上显示的二维码。



请使用 iOS 11 或更高版本的“相机”应用程序。无法使用 iOS 10 或更低版本的“相机”应用程序连接到本产品。此外，也无法使用用于扫描二维码的应用程序进行连接。如果无法连接，则在本产品的操作面板上选择**其他方法**。有关进行连接的详细信息，请访问下面的相关信息链接。

6. 点按 iPhone、iPad 或 iPod touch 屏幕上显示的通知。

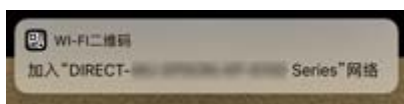

7. 点按**加入**。



8. 在本产品的操作面板上，选择**下一步**。
9. 在 iPhone、iPad 或 iPod touch 上，启动爱普生打印应用程序。
10. 在爱普生打印应用程序屏幕上，点按**未选择打印机**。  
在 Epson Smart Panel 上，智能设备会在应用程序启动时自动连接到本产品。

11. 选择要连接到的打印机。

查看本产品操作面板上显示的信息以选择打印机。



12. 在本产品的操作面板上，选择**完成**。

对于此前已连接到本产品的智能设备，在这些智能设备的 Wi-Fi 屏幕上选择网络名称 (SSID) 可重新连接。

#### 相关信息

- ➔ “用于从智能设备轻松操作本产品的应用程序 (Epson Smart Panel)”内容请参见第239页。
- ➔ “使用 Wi-Fi Direct 连接到 iOS 和 Android 以外的设备”内容请参见第216页。

## 使用 Wi-Fi Direct 连接到 Android 设备

通过此方法，可以不经无线路由器直接将本产品连接到 Android 设备。要使用此功能，需要满足以下条件。

- Android 5.0 或更高版本
- 适用于 Android 的爱普生打印应用程序。

爱普生打印应用程序的示例



Epson iPrint



Epson Smart Panel

需要提前在智能设备上安装爱普生打印应用程序。

#### 注释：

只需为本产品和要连接到的智能设备设置一次即可。除非禁用 Wi-Fi Direct 或者将网络设置恢复为缺省值，否则无需再次进行这些设置。

1. 点按主屏幕上的 。

2. 点按 Wi-Fi Direct。
3. 点按开始设置。
4. 点按 Android。



5. 在智能设备上，启动爱普生打印应用程序。
6. 在爱普生打印应用程序屏幕上，点按未选择打印机。  
在 Epson Smart Panel 上，智能设备会在应用程序启动时自动连接到本产品。
7. 选择要连接到的打印机。  
查看本产品操作面板上显示的信息以选择打印机。



**注释：**

部分 Android 设备可能无法显示打印机。如果未显示打印机，则通过选择其他 OS 设备来进行连接。有关进行连接的信息，请访问下面的相关信息链接。

8. 当显示设备连接审批屏幕时，选择同意。
9. 在本产品的操作面板上，选择完成。

对于此前已连接到本产品的智能设备，在这些智能设备的 Wi-Fi 屏幕上选择网络名称 (SSID) 可重新连接。

**相关信息**

➔ “用于从智能设备轻松操作本产品的应用程序 (Epson Smart Panel)”内容请参见第239页。

➔ “使用 Wi-Fi Direct 连接到 iOS 和 Android 以外的设备”内容请参见第216页。

## 使用 Wi-Fi Direct 连接到 iOS 和 Android 以外的设备

通过此方法，可以不经无线路由器直接将本产品连接到智能设备。

### 注释：

只需为本产品和要连接到的智能设备设置一次即可。除非禁用 Wi-Fi Direct 或者将网络设置恢复为缺省值，否则无需再次进行这些设置。

1. 点按主屏幕上的 。
2. 点按 Wi-Fi Direct。
3. 点按开始设置。
4. 点按其他 OS 设备。



将显示本产品用于 Wi-Fi Direct 的网络名称 (SSID) 和密码。



5. 在智能设备的 Wi-Fi 屏幕上，选择本产品操作面板上显示的 SSID，然后输入密码。

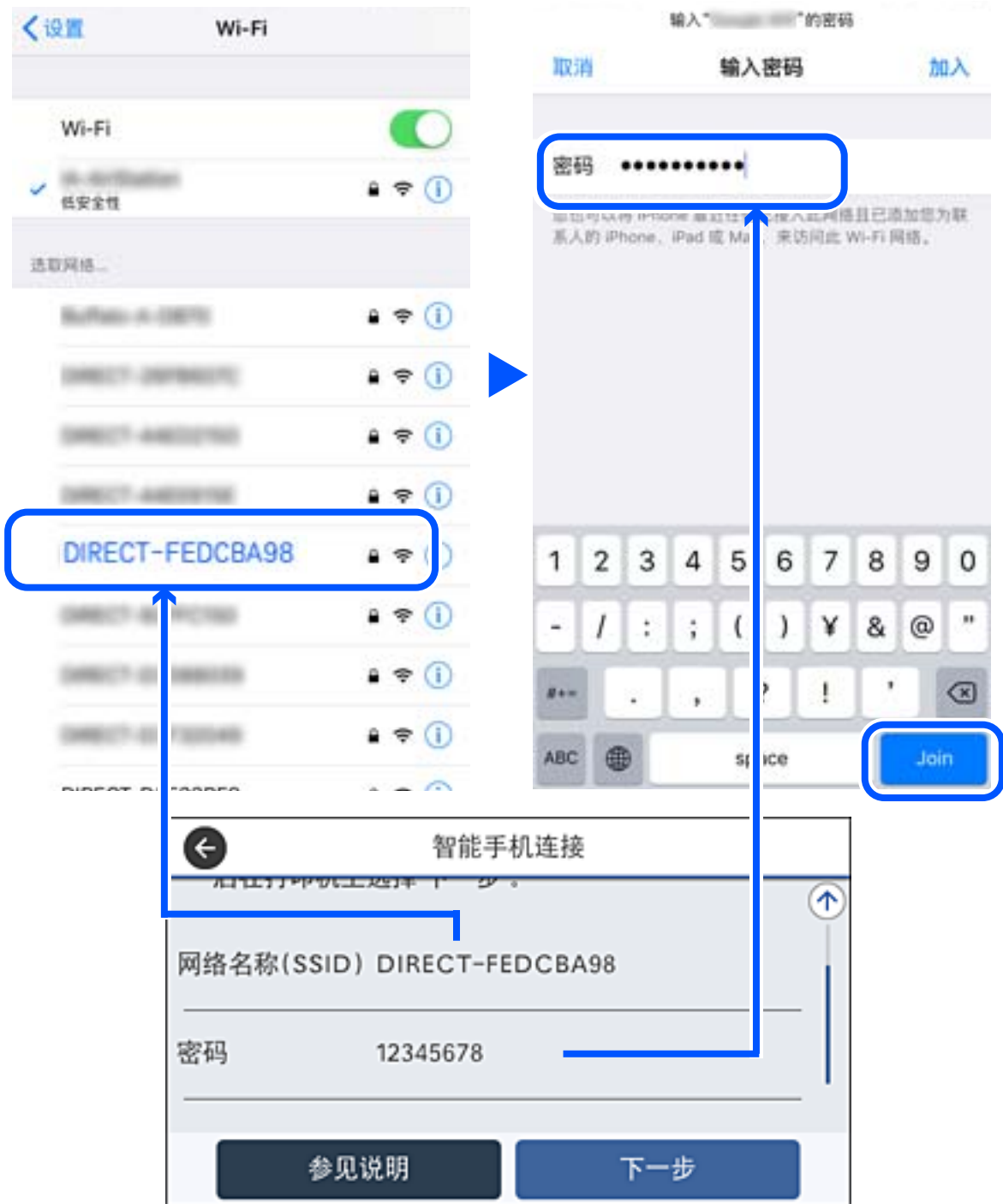

6. 在本产品的操作面板上，选择下一步。

7. 在智能设备的打印应用程序屏幕上，选择要连接到的打印机。  
查看本产品操作面板上显示的信息以选择打印机。



8. 在本产品的操作面板上，选择**完成**。

对于此前已连接到本产品的智能设备，在这些智能设备的 Wi-Fi 屏幕上选择网络名称 (SSID) 可重新连接。

#### 相关信息

➔ “用于从智能设备轻松操作本产品的应用程序 (Epson Smart Panel)”内容请参见第239页。

## 断开 Wi-Fi Direct (Simple AP) 连接

有两种方法可用于禁用 Wi-Fi Direct (Simple AP) 连接：可以使用本产品的操作面板禁用所有连接，或者从计算机或智能设备禁用各个连接。如果您想要禁用所有连接，请参见下面的相关信息链接了解详细信息。

### **!** 重要：

当 Wi-Fi Direct (Simple AP) 连接已禁用时，通过 Wi-Fi Direct (Simple AP) 连接来连接到本产品的所有计算机和智能设备都会断开连接。

### 注释：

如果要断开特定设备，请从该设备而不是本产品断开连接。使用以下方法之一从设备断开 Wi-Fi Direct (Simple AP) 连接。

- 断开与本产品网络名称 (SSID) 的 Wi-Fi 连接。
- 连接到其他网络名称 (SSID)。

#### 相关信息

➔ “更改 SSID 等 Wi-Fi Direct (Simple AP) 设置”内容请参见第218页。

## 更改 SSID 等 Wi-Fi Direct (Simple AP) 设置

启用 Wi-Fi Direct (simple AP) 连接时，您可从   > **Wi-Fi Direct** > **开始设置** > **更改更改设置**，随后会显示以下菜单项目。

### 更改网络名称

将用于连接到本产品的 Wi-Fi Direct (simple AP) 网络名称 (SSID) 更改为任意名称。可以使用操作面板的软键盘上显示的 ASCII 字符来设置网络名称 (SSID)。最多可以输入 22 个字符。

更改网络名称 (SSID) 时，所有已连接的设备都会断开连接。如果要重新连接设备，请使用新网络名称 (SSID)。

### 更改密码

将用于连接到本产品的 Wi-Fi Direct (simple AP) 密码更改为任意值。可以使用操作面板的软键盘上显示的 ASCII 字符来设置密码。可以输入 8 到 22 个字符。

更改密码后，所有已连接的设备都会断开连接。如果要重新连接设备，请使用新密码。

### 更改频率范围

更改用于连接本产品的 Wi-Fi Direct 的频率范围。可以选择 2.4 GHz 或者 5 GHz。

更改频率范围时，所有已连接的设备都会断开连接。重新连接设备。

请注意，当更改为 5 GHz 时，不能从不支持 5 GHz 频率范围的设备重新连接。

视国家/地区而定，可能不会显示此设置。

### 禁用 Wi-Fi Direct

禁用本产品的 Wi-Fi Direct (simple AP) 设置。当禁用该设置时，所有以 Wi-Fi Direct (Simple AP) 连接模式连接到本产品的设备都会断开连接。

### 恢复缺省设置

将所有 Wi-Fi Direct (simple AP) 设置恢复为其默认值。

保存到本产品的智能设备的 Wi-Fi Direct (simple AP) 连接信息将被删除。

#### 注释：

您也可以从 Web Config 上的**网络标签 > Wi-Fi Direct** 进行以下设置。

启用或禁用 Wi-Fi Direct (Simple AP)

更改网络名称 (SSID)

更改密码

更改频率范围

视国家/地区而定，可能不会显示此设置。

恢复 Wi-Fi Direct (Simple AP) 设置

---

## 检查网络连接状态

您可通过以下方式检查网络连接状态。

### 相关信息

➔ “从操作面板检查网络连接状态”内容请参见第220页。

➔ “打印网络连接报告”内容请参见第220页。

## 从操作面板检查网络连接状态

可以使用本产品操作面板上的网络图标或网络信息来检查网络连接状态。

### 使用网络图标检查网络连接状态

您可以根据本产品主屏幕上的网络图标检查网络连接状态和信号强度。



#### 相关信息

➔ “网络图标指南”内容请参见第27页。

## 在操作面板上显示详细的网络信息

本产品已连接到网络时，您还可以通过选择要检查的网络菜单来查看其他与网络相关的信息。

1. 在主屏幕上选择**设置**。
2. 选择**常规设置 > 网络设置 > 网络状态**。
3. 要查看信息，请选择要查看的菜单。
  - 有线局域网/Wi-Fi 状态  
显示以太网或 Wi-Fi 连接的网络信息（设备名称、连接、信号强度等）。
  - Wi-Fi Direct 状态  
显示 Wi-Fi Direct 已启用还是禁用，以及 Wi-Fi Direct 的 SSID、密码等。
  - 电子邮件服务器状态  
显示电子邮件服务器的网络信息。
  - 打印状态页  
打印网络状态页。以太网、Wi-Fi、Wi-Fi Direct 等的信息会打印在两个或多个页面上。

## 打印网络连接报告

您可以打印网络连接报告，以查看本产品和无线路由器之间的状态。

1. 在主屏幕上选择**设置**。
2. 选择**常规设置 > 网络设置 > 网络连接检查**。  
网络连接检查随即开始。

3. 选择打印检查报告。

4. 打印网络连接报告。

如果发生错误，请检查网络连接报告，然后执行报告中的解决方案。

### 相关信息

➔ “网络连接报告中的信息和解决方案”内容请参见第221页。

## 网络连接报告中的信息和解决方案

检查网络连接报告中的信息和错误代码，然后执行其中的解决方案。

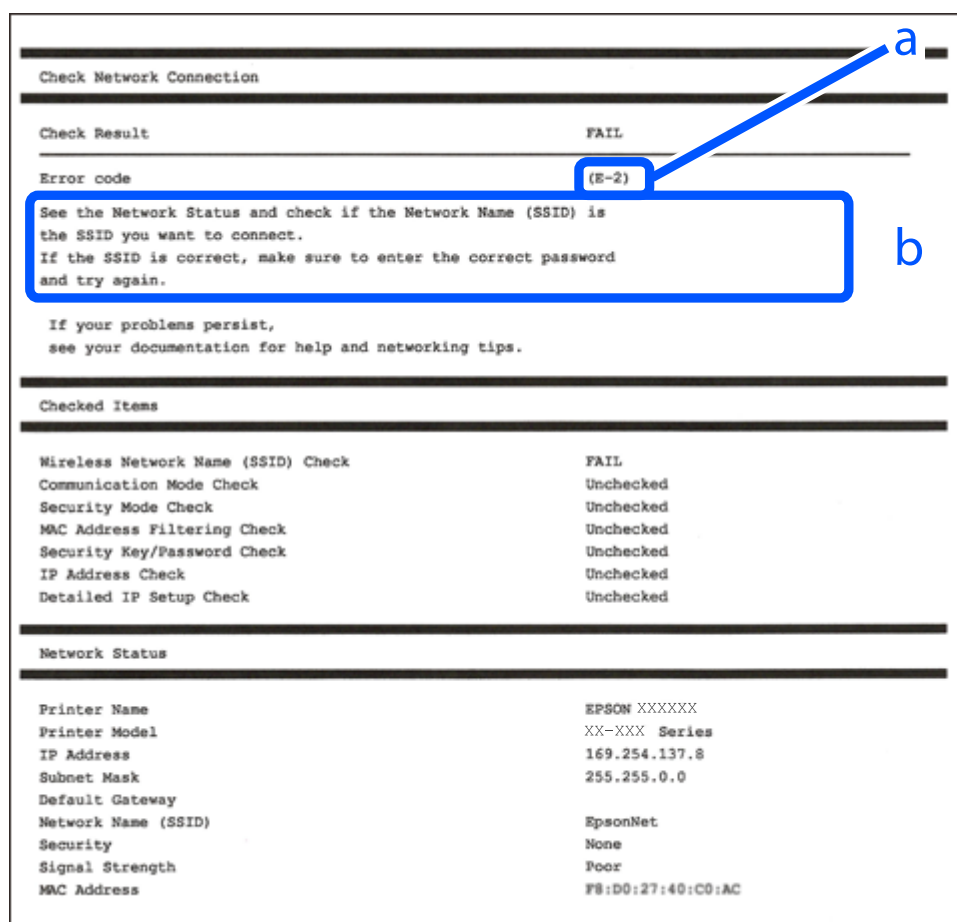

a. 错误代码

b. 有关网络环境的信息

### 相关信息

➔ “E-1”内容请参见第222页。

➔ “E-2、E-3、E-7”内容请参见第222页。

➔ “E-5”内容请参见第223页。

➔ “E-6”内容请参见第223页。

➔ “E-8”内容请参见第223页。

- ➔ “E-9”内容请参见第224页。
- ➔ “E-10”内容请参见第224页。
- ➔ “E-11”内容请参见第224页。
- ➔ “E-12”内容请参见第225页。
- ➔ “E-13”内容请参见第225页。
- ➔ “有关网络环境的消息”内容请参见第226页。

## E-1

### 解决方法:

- 确保以太网线缆已牢固连接到本产品和集线器或其他网络设备。
- 确保集线器或其他网络设备已打开。
- 如果要通过 Wi-Fi 连接本产品，请重新为本产品进行 Wi-Fi 设置，因为该连接方法已禁用。

## E-2、E-3、E-7

### 解决方法:

- 确保无线路由器已打开。
- 确认计算机或设备已正确连接到无线路由器。
- 关闭无线路由器。等待大约 10 秒，然后打开无线路由器。
- 将本产品置于更靠近无线路由器的地方，并移走两者之间的所有障碍物。
- 如果手动输入了 SSID，请检查输入的 SSID 是否正确。您可以在网络连接报告中的**网络状态**部分检查 SSID。
- 如果无线路由器有多个 SSID，请选择所显示的 SSID。如果 SSID 使用不符合标准的频率，本产品不会显示它们。
- 如果要使用一键加密设置建立网络连接，请确保您的无线路由器支持 WPS。如果您的无线路由器不支持 WPS，则不能使用一键加密设置。
- 确保 SSID 仅使用 ASCII 字符（字母数字字符和符号）。本产品无法显示包含非 ASCII 字符的 SSID。
- 请确保连接到无线路由器前知道您的 SSID 和密码。如果使用的是无线路由器的缺省设置，则该 SSID 和密码标在无线路由器的标签上。如果不知道 SSID 和密码，请联系设置无线路由器的人员，或者参见无线路由器随附的文档。
- 如果连接到从网络共享智能设备生成的 SSID，请在随智能设备一起提供的文档中检查 SSID 和密码。
- 如果 Wi-Fi 连接突然断开，请检查下列状况。如果存在下列任意状况，请通过从以下网站下载并运行软件来重置网络设置。  
<http://epson.sn> > **设置**
  - 另一个智能设备使用一键加密设置功能加入到网络。
  - Wi-Fi 网络是使用一键加密设置以外的方法设置的。

### 相关信息

- ➔ “进行设置以连接到计算机”内容请参见第206页。

➔“从操作面板进行 Wi-Fi 设置”内容请参见第208页。

## E-5

### 解决方法：

确保将无线路由器的安全类型设置为以下类型之一。如果不是以下类型之一，请更改无线路由器上的安全类型，然后重置本产品的网络设置。

- WEP-64 bit (40 位)
- WEP-128 bit (104 位)
- WPA PSK (TKIP/AES)\*
- WPA2 PSK (TKIP/AES)\*
- WPA (TKIP/AES)
- WPA2 (TKIP/AES)
- WPA3-SAE (AES)
- WPA2/WPA3-Enterprise

\* WPA PSK 也称为“WPA-Personal”。WPA2 PSK 也称为“WPA2 - Personal”。

## E-6

### 解决方法：

- 检查是否已禁用 MAC 地址过滤。如果已启用，请注册本产品的 MAC 地址，确保其未被过滤。有关详细信息，请参见无线路由器随附的文档。您可以在网络连接报告的**网络状态**部分中检查本产品的 MAC 地址。
- 如果无线路由器使用的是带有 WEP 安全的共享验证，请确保验证密钥和索引正确无误。
- 如果可连接到无线路由器的设备数量少于您要连接的网络设备数量，请对无线路由器进行设置以增加可连接设备的数量。要进行设置，请参见无线路由器随附的文档。

### 相关信息

➔“进行设置以连接到计算机”内容请参见第206页。

## E-8

### 解决方法：

- 如果本产品的“获取 IP 地址”设置为“自动”，则在无线路由器上启用 DHCP。
- 如果本产品的“获取 IP 地址”设置为“手动”，则表明手动设置的 IP 地址由于超出范围而无效（例如：0.0.0.0）。从本产品的操作面板设置有效的 IP 地址。

### 相关信息

➔“网络设置”内容请参见第249页。

## E-9

### 解决方法:

请检查以下内容。

- 设备已打开。
- 您可以从要连接至本产品的设备访问互联网以及同一个网络上的其他计算机或网络设备。

如果在进行上述确认后仍未连接本产品和网络设备，则关闭无线路由器。等待大约 10 秒，然后打开无线路由器。然后通过从以下网站下载并运行安装程序来重置网络设置。

<http://epson.sn> > 设置

### 相关信息

➔ “进行设置以连接到计算机”内容请参见第206页。

## E-10

### 解决方法:

请检查以下内容。

- 网络上的其他设备已打开。
- 如果将本产品的“获取 IP 地址”设置为“手动”，请确保网络地址（IP 地址、子网掩码和缺省网关）正确无误。

如果网络地址不正确，请重置这些地址。您可以在网络连接报告中的**网络状态**部分检查 IP 地址、子网掩码和缺省网关。

### 相关信息

➔ “网络设置”内容请参见第249页。

## E-11

### 解决方法:

请检查以下内容。

- 如果将本产品的 TCP/IP 设置配置为“手动”，请检查缺省网关地址是否正确无误。
- 设为缺省网关的设备已打开。

设置正确的缺省网关地址。您可以在网络连接报告中的**网络状态**部分检查缺省网关地址。

### 相关信息

➔ “网络设置”内容请参见第249页。



## E-12

### 解决方法:

请检查以下内容。

- 网络上的其他设备已打开。
- 手动输入时，网络地址（IP 地址、子网掩码和缺省网关）都正确无误。
- 其他设备的网络地址（子网掩码和缺省网关）都相同。
- IP 地址与其他设备不冲突。

如果确认以上事项之后仍无法连接本产品和网络设备，请尝试以下解决方法。

- 关闭无线路由器。等待大约 10 秒，然后打开无线路由器。
- 使用安装程序重新进行网络设置。您可以在以下网站上运行该安装程序。  
<http://epson.sn> > 设置
- 您可以在使用 WEP 安全类型的无线路由器上注册多个密码。如果注册了多个密码，请检查是否在本产品上设置了已注册的第一个密码。

### 相关信息

- ➔ “网络设置”内容请参见第249页。
- ➔ “进行设置以连接到计算机”内容请参见第206页。

## E-13

### 解决方法:

请检查以下内容。

- 无线路由器、集线器和路由器等网络设备都已打开。
- 未手动设置这些网络设备的 TCP/IP 设置。（如果本产品的 TCP/IP 设置设为自动，而其他网络设备的 TCP/IP 设置则手动执行，本产品网络将不同于其他设备所处的网络。）

如果检查上述各项后仍不起作用，请尝试以下操作。

- 关闭无线路由器。等待大约 10 秒，然后打开无线路由器。
- 使用安装程序在与本产品同处一个网络的计算机上执行网络设置。您可以在以下网站上运行该安装程序。  
<http://epson.sn> > 设置
- 在使用 WEP 安全类型的无线路由器上，您可以注册多个密码。如果注册了多个密码，请检查是否在本产品上设置了已注册的第一个密码。

### 相关信息

- ➔ “网络设置”内容请参见第249页。
- ➔ “进行设置以连接到计算机”内容请参见第206页。

## 有关网络环境的消息

信息	解决方法
需要改善 Wi-Fi 环境。关闭无线路由器，然后再重新打开。如果连接未改善，请参见无线路由器的文档。	将本产品移动到更靠近无线路由器的位置并移走它们之间的任何障碍物之后，关闭无线路由器。等待大约 10 秒，然后打开无线路由器。如果仍无法连接，请参见无线路由器随附的文档。
*无法再连接更多设备。如果要再添加一个设备，请将已连接的设备断开一个。	可以同时连接的计算机和智能设备全部通过 Wi-Fi Direct (Simple AP) 连接进行连接。要添加其他计算机或智能设备，请先将其中一台已连接的设备断开连接或连接到其他网络。  通过检查网络状态页或本产品操作面板，可确认可以同时连接的无线设备数量和已连接设备的数量。
环境中存在与 Wi-Fi Direct 相同的 SSID。如果无法将智能设备连接到本产品，请更改 Wi-Fi Direct SSID。	在本产品的操作面板上，转到“Wi-Fi Direct 设置”屏幕并选择用于更改该设置的菜单。您可以更改 DIRECT-XX- 后的网络名称。输入 22 个以内的字符。

## 打印网络状态页

您可以将详细网络信息打印出来，然后对此进行检查

1. 在主屏幕上选择**设置**。
2. 选择**常规设置 > 网络设置 > 网络状态**。
3. 选择**打印状态页**。
4. 查看信息，然后打印网络状态页。

## 检查计算机的网络（仅限 Windows）

使用命令提示符检查计算机的连接状态以及本产品的连接路径。此方法可指导您解决问题。

❑ ipconfig 命令

显示计算机当前使用的网络接口的连接状态。

通过将设置信息与实际通讯进行比较, 可以检查连接是否正确。如果同一个网络中存在多个 DHCP 服务器, 您可以查明实际分配给计算机的地址和引用的 DNS 服务器等。

❑ 格式: ipconfig /all

❑ 示例:

```

Administrator: Command Prompt
c:\>ipconfig /all
Windows IP Configuration

Host Name . . . . . : WIN2012R2
Primary Dns Suffix . . . . . : pubs.net
Node Type . . . . . : Hybrid
IP Routing Enabled. . . . . : No
WINS Proxy Enabled. . . . . : No
DNS Suffix Search List. . . . . : pubs.net

Ethernet adapter Ethernet:

Connection-specific DNS Suffix . . : 
Description . . . . . : Gigabit Network Connection
Physical Address. . . . . : XX-XX-XX-XX-XX-XX
Dhcp Enabled. . . . . : No
Autoconfiguration Enabled . . . . . : Yes
Link-local IPv6 Address . . . . . : fe80::38fb:7546:18a8:d20e%14(Preferred)
IPv4 Address. . . . . : 192.168.111.10(Preferred)
Subnet Mask . . . . . : 255.255.255.0
Default Gateway . . . . . : 192.168.111.1
Dhcpv6 IAID . . . . . : 283142549
Dhcpv6 Client DUID. . . . . : 00-01-00-01-20-40-2F-45-00-1D-73-6A-44-00
DNS Servers . . . . . : 192.168.111.2
NetBIOS over Tcpip. . . . . : Enabled

Tunnel adapter isatap.{00000000-ABCD-EFGH-IJKL-MNOPQRSTUUV}:

Media State . . . . . : Media disconnected
Connection-specific DNS Suffix . . : 
Description . . . . . : Microsoft ISATAP Adapter #2
Physical Address. . . . . : 00-00-00-00-00-00-E0
Dhcp Enabled. . . . . : No
Autoconfiguration Enabled . . . . . : Yes

c:\>_
    
```

❑ pathping 命令

可以确认通过目标主机的路由器的列表以及通讯的路由。

❑ 格式: pathping xxx.xxx.xxx.xxx

❑ 示例: pathping 192.0.2.222

```

Administrator: Command Prompt
c:\>pathping 192.168.111.20
Tracing route to EPSONAB12AB [192.168.111.20]
over a maximum of 30 hops:
 0  WIN2012R2.pubs.net [192.168.111.10]
 1  EPSONAB12AB [192.168.111.20]

Computing statistics for 25 seconds...
Hop  RTT      Lost/Sent = Pct    This Node/Link    Address
 0      0ms      0/ 100 = 0%        0/ 100 = 0%       WIN2012R2.pubs.net [192.168.111.10]
 1    38ms     0/ 100 = 0%        0/ 100 = 0%       EPSONAB12AB [192.168.111.20]

Trace complete.

c:\>_
    
```

# 产品信息

打印纸信息.....	229
耗材信息.....	234
软件信息.....	234
设置菜单列表.....	243
产品规格.....	257
字体规格.....	267
法规信息.....	273

## 打印纸信息

### 可用的打印纸和装纸量（消耗品/耗材）

#### 爱普生原装正品打印纸

爱普生建议使用爱普生原装正品打印纸以确保高质量的打印输出。

##### 注释：

- ❑ 在不同的国家/地区，可购买到的爱普生打印纸种类会有所不同。有关您所在国家或地区打印纸供应的最新信息，请与爱普生认证服务机构联系。
- ❑ 因为制造商随时都有可能改变任何一种品牌或型号的介质/打印纸的质量，所以爱普生不能保证任何一种非爱普生品牌或型号的介质/打印纸的质量。
- ❑ 大批量购买介质/打印纸或大批量打印之前，请确保先做介质/打印纸的样品打印检测。
- ❑ 有关可用于双面打印的打印纸类型的信息，请参见以下内容。  
["用于双面打印的打印纸"内容请参见第233页。](#)

#### 适合用来打印文档的打印纸

介质名称	尺寸	装纸量（张数）		
		进纸器 1	进纸器 2	后进纸器
爱普生商务纸	A4	250		50
爱普生亮白纸	A3	250		50
爱普生亮白喷墨纸	A4	250		50

#### 适合用来打印文档和照片的打印纸

介质名称	尺寸	装纸量（张数）		
		进纸器 1	进纸器 2	后进纸器
爱普生照片质量喷墨纸	A3 以上尺寸	-	-	20
	A3、A4	100	-	20
爱普生双面照片质量喷墨纸	A4	1	-	1
爱普生重磅粗面纸	A3 以上尺寸	-	-	20
	A3、A4、203×254 毫米（8×10 英寸）*	50	-	20

\* 只能从计算机进行打印。

#### 相关信息

➔ “照片纸的注意事项”内容请参见第33页。

#### 市售的打印纸

##### **注释：**

有关可用于双面打印的打印纸类型的信息，请参见以下内容。

“用于双面打印的打印纸”内容请参见第233页。

普通纸

介质名称	尺寸	装纸量 (张数)		
		进纸器 1	进纸器 2	后进纸器
普通纸、复印纸	A3 以上尺寸	-	-	50
预打印纸*1 信笺抬头纸 彩色纸 再生纸 高质量普通纸	A3、B4、Legal、信 纸、8.5×13 英寸、 A4、Executive*2、 B5、16K (195×270 毫米)、8K (270× 390 毫米)、 Indian-Legal	250		50
	A5、A6、B6	250	-	50
	用户自定义*2 (毫 米) 89 - 297×127 - 431.8	250	-	-
	用户自定义*2 (毫 米) 89 - 297×431.9 - 1200	1	-	-
	用户自定义*2 (毫 米) 182 - 297×257 - 431.8	-	250	-
	用户自定义*2 (毫 米) 182 - 297×431.9 - 1200	-	1	-
	用户自定义*2 (毫 米) 64 - 329×127 - 483	-	-	50
	用户自定义*2 (毫 米) 64 - 329×483.1 - 6000	-	-	1

\*1 预打印各种表格的打印纸，例如单据或证券。

\*2 只能从计算机进行打印。

### 厚打印纸

介质名称	尺寸	装纸量 (张数)		
		进纸器 1	进纸器 2	后进纸器
厚打印纸	A3 以上尺寸	-	-	20
	A3、B4、Legal、信纸、8.5×13 英寸、A4、Executive*、B5、A5、A6、B6、16K (195×270 毫米)、8K (270×390 毫米)、Indian-Legal	50	-	20
	用户自定义* (毫米) 89 - 297×127 - 431.8	50	-	-
	用户自定义* (毫米) 89 - 297×431.9 - 1200	1	-	-
	用户自定义* (毫米) 64 - 329×127 - 483	-	-	20
	用户自定义* (毫米) 64 - 329×483.1 - 6000	-	-	1

\* 只能从计算机进行打印。

### 信封

介质名称	尺寸	装纸量 (信封)		
		进纸器 1	进纸器 2	后进纸器
信封	信封 #10、信封 DL、信封 C6、信封 C4	10	-	10



## 用于双面打印的打印纸

### 爱普生原装正品打印纸

- 爱普生商务纸
- 爱普生亮白纸
- 爱普生亮白喷墨纸
- 爱普生双面照片质量喷墨纸

### 相关信息

➔ “可用的打印纸和装纸量（消耗品/耗材）”内容请参见第229页。

### 市售的打印纸

- 普通纸、复印纸、预打印纸、信笺抬头纸、彩色纸、再生纸、高质量普通纸\*
- 厚打印纸\*

\* A3 以上尺寸打印纸不支持自动双面打印。

如需使用用户自定义打印纸尺寸进行自动双面打印，则可以使用 182 - 297×257 - 431.8 毫米的打印纸尺寸。

### 相关信息

➔ “可用的打印纸和装纸量（消耗品/耗材）”内容请参见第229页。

## 不可使用的打印纸类型

请勿使用以下打印纸。使用这些类型的打印纸会导致夹纸以及打印输出污损。

- 起皱的打印纸
- 撕破或裁切的打印纸
- 折叠的打印纸
- 潮湿的打印纸
- 太厚或太薄的打印纸
- 贴有贴纸的打印纸

请勿使用以下信封。使用这些类型的信封会导致夹纸以及打印输出上有污迹。

- 卷曲或折叠的信封。
- 封口有粘接面的信封或开窗信封
- 太薄的信封

太薄的信封在打印过程中可能会卷曲。

## 耗材信息

### 墨瓶编号（消耗品/耗材）

爱普生推荐您使用爱普生原装正品墨水。

以下为爱普生原装墨水补充装的编号。

**!** **重要：**

- 使用非爱普生指定墨水，包括非爱普生指定适用于本产品的爱普生原装正品墨水或任何第三方墨水，可能会导致本产品故障、损坏，在此情况下的故障及损坏，在保修期（含“三包”有效期）内不享受“三包”服务。
- 使用非爱普生原装正品墨水可能会造成机器故障、损坏，在此情况下的故障及损坏，即使在保修期内也不享受“三包”服务。

**注释：**

- 墨瓶编号可能因国家/地区而异。有关您所在国家/地区的正确编号，请联系爱普生认证服务机构。
- 虽然墨瓶中可能包含有再生材料，但不影响本产品的功能或性能。
- 墨瓶的规格和外观可能更改以实现改进，恕不另行通知。

BK：黑色

009

### 维护箱编号（消耗品/耗材）

爱普生建议您使用爱普生原装正品维护箱。

维护箱编号：C9345

**!** **重要：**

将维护箱装入本产品后，就不能将其用于其他打印机。

## 软件信息

本节介绍爱普生网站为本产品提供的网络服务和软件产品。

## 用于打印的软件

### 用于从计算机进行打印的应用程序 (Windows 打印机驱动程序)

打印机驱动程序根据应用程序的命令控制本产品。对打印机驱动程序进行设置可提供更佳打印结果。还可以使用打印机驱动程序应用工具来检查打印机的状态或使打印机处于更佳运行状态。

#### 注释:

可以更改打印机驱动程序的语言。从**维护**标签的**语言**设置中选择要使用的语言。

#### 从应用程序访问打印机驱动程序

要使进行的设置仅应用于正在使用的应用程序，请从该应用程序访问打印机驱动程序。

在**文件**菜单中，选择**打印**或**打印设置**。选择本产品，然后单击**首选项**或**属性**。

#### 注释:

执行的操作可能因应用程序而异。有关详细信息，请查看应用程序帮助。

#### 从控制面板访问打印机驱动程序

要使进行的设置应用于所有应用程序，请从控制面板访问打印机驱动程序。

##### ❑ Windows 10/Windows Server 2019/Windows Server 2016

单击开始按钮，选择 **Windows 系统 > 控制面板**，然后在**硬件和声音**中选择**查看设备和打印机**。右键单击打印机，或者按住打印机，然后选择**打印首选项**。

##### ❑ Windows 8.1/Windows 8/Windows Server 2012 R2/Windows Server 2012

选择**桌面 > 设置 > 控制面板**，然后在**硬件和声音**中选择**查看设备和打印机**。右键单击打印机，或者按住打印机，然后选择**打印首选项**。

##### ❑ Windows 7/Windows Server 2008 R2

单击开始按钮，选择**控制面板**，然后在**硬件和声音**中选择**查看设备和打印机**。右键单击打印机，然后选择**打印首选项**。

##### ❑ Windows Vista/Windows Server 2008

单击开始按钮，然后选择**控制面板 > 硬件和声音**中的**打印机**。右键单击打印机，然后选择**打印首选项**。

##### ❑ Windows XP/Windows Server 2003 R2/Windows Server 2003

单击开始按钮，选择**控制面板 > 打印机和其他硬件 > 打印机和传真**。右键单击打印机，然后选择**打印首选项**。

#### 从任务栏上的打印机图标访问打印机驱动程序

桌面任务栏上的打印机图标是快捷键图标，通过它可以快速访问打印机驱动程序。

如果单击打印机图标并选择**打印机设置**，则可以访问与从控制面板显示的窗口相同的打印机设置窗口。如果双击此图标，则可以检查本产品的状态。

#### 注释:

如果任务栏上未显示打印机图标，请访问打印机驱动程序窗口，单击**维护**标签上的**监视参数**，然后选择**把快捷方式图标注册到任务栏**。

#### 启动应用工具

访问打印机驱动程序窗口。单击**维护**标签。

## 相关信息

➔ “打印机驱动程序的菜单选项”内容请参见第47页。

## 用于从计算机进行打印的应用程序 (Mac OS 打印机驱动程序)

打印机驱动程序根据应用程序的命令控制本产品。对打印机驱动程序进行设置可提供更佳打印结果。还可以使用打印机驱动程序实用工具来检查打印机的状态或使打印机处于更佳运行状态。

### 从应用程序访问打印机驱动程序

单击应用程序的**文件**菜单中的**页面设置**或**打印**。如果需要，单击**显示详细信息**（或 ▼）可展开打印窗口。

#### **注释：**

根据使用的应用程序，**文件**菜单中可能不会显示**页面设置**，并且用于显示打印屏幕的操作也可能不同。有关详细信息，请查看应用程序帮助。

### 启动实用工具

从 **Apple** 菜单中选择**系统偏好设置** > **打印机和扫描仪**（或**打印和扫描**、**打印和传真**），然后选择打印机。单击**选项与耗材** > **实用工具** > **打开打印机实用工具**。

## 相关信息

➔ “打印机驱动程序的菜单选项”内容请参见第72页。

## Mac OS 打印机驱动程序指南

### Epson Printer Utility

可以运行喷嘴检查和打印头清洗等维护功能。通过启动 **EPSON Status Monitor**，可以检查本产品状态和错误信息。



## 可打印 PostScript 字体的应用程序（Windows PostScript 打印机驱动程序）

PostScript 打印机驱动程序使打印机可以接收从计算机发送的打印指令，将其解释为页面描述语言，并进行正确打印。这适用于从符合 PostScript 的 DTP 应用程序进行打印的情况。

### 从应用程序访问打印机驱动程序

要使进行的设置仅应用于正在使用的应用程序，请从该应用程序访问打印机驱动程序。

在文件菜单中，选择**打印**或**打印设置**。选择本产品，然后单击**首选项**或**属性**。

### 注释：

执行的操作可能因应用程序而异。有关详细信息，请查看应用程序帮助。

### 从控制面板访问打印机驱动程序

要使进行的设置应用于所有应用程序，请从控制面板访问打印机驱动程序。

#### □ Windows 10/Windows Server 2019/Windows Server 2016

单击开始按钮，选择 **Windows 系统 > 控制面板**，然后在**硬件和声音**中选择**查看设备和打印机**。右键单击打印机，或者按住打印机，然后选择**打印首选项**。

❑ Windows 8.1/Windows 8/Windows Server 2012 R2/Windows Server 2012

选择**桌面** > **设置** > **控制面板**，然后在**硬件和声音**中选择**查看设备和打印机**。右键单击打印机，或者按住打印机，然后选择**打印首选项**。

❑ Windows 7/Windows Server 2008 R2

单击开始按钮，选择**控制面板**，然后在**硬件和声音**中选择**查看设备和打印机**。右键单击打印机，然后选择**打印首选项**。

❑ Windows Vista/Windows Server 2008

单击开始按钮，然后选择**控制面板** > **硬件和声音**中的**打印机**。右键单击打印机，然后选择**打印首选项**。

❑ Windows XP/Windows Server 2003 R2/Windows Server 2003

单击开始按钮，选择**控制面板** > **打印机和其他硬件** > **打印机和传真**。右键单击打印机，然后选择**打印首选项**。

### 从任务栏上的打印机图标访问打印机驱动程序

桌面任务栏上的打印机图标是快捷键图标，通过它可以快速访问打印机驱动程序。

如果单击打印机图标并选择**打印机设置**，则可以访问与从控制面板显示的窗口相同的打印机设置窗口。如果双击此图标，则可以检查本产品的状态。

### 相关信息

➔ “使用 PostScript 打印机驱动程序打印文档 (Windows)”内容请参见第67页。

## 可以打印 PostScript 字体的应用程序 (Mac OS PostScript 打印机驱动程序)

PostScript 打印机驱动程序使打印机可以接收从计算机发送的打印指令，将其解释为页面描述语言，并进行正确打印。这适用于从符合 PostScript 的 DTP 应用程序进行打印的情况。

### 从应用程序访问打印机驱动程序

单击应用程序的**文件**菜单中的**页面设置**或**打印**。如果需要，单击**显示详细信息**（或 ▼）可展开打印窗口。

#### 注释：

根据使用的应用程序，**文件**菜单中可能不会显示**页面设置**，并且用于显示打印屏幕的操作也可能不同。有关详细信息，请查看应用程序帮助。

### 启动实用工具

从 Apple 菜单中选择**系统偏好设置** > **打印机和扫描仪**（或**打印和扫描**、**打印和传真**），然后选择打印机。单击**选项与耗材** > **实用工具** > **打开打印机实用工具**。

### 相关信息

➔ “在 Mac OS 上从 PostScript 打印机驱动程序执行打印”内容请参见第77页。

## 可以打印 PCL 语言的应用程序（PCL 打印机驱动器）

PCL 打印机驱动程序使打印机可以接收从计算机发送的打印指令，将其解释为页面描述语言，并进行正确打印。该功能适合打印 Microsoft Office 等常规应用程序的内容。

### 注释：

不支持 Mac OS。

将本产品与计算机连接至同一网络，然后根据以下步骤安装打印机驱动程序。

1. 从爱普生认证服务网站下载驱动程序的可执行文件。

<http://support.epson.net/>

2. 双击可执行文件。
3. 按照屏幕说明执行之后的安装操作。

### 注释：

若使用 Windows 计算机且无法从网站下载驱动程序，请从本产品附带的软件光盘进行安装。访问 "Driver\PCL Universal"。

## 用于从智能设备轻松操作本产品的应用程序（Epson Smart Panel）

Epson Smart Panel 应用程序用于从智能手机或平板电脑等智能设备轻松操作本产品，包括打印、复印或扫描。在该应用程序中，可以通过无线网络连接本产品和智能设备，检查墨量和本产品状态，以及在发生错误时了解解决办法。此外，也可通过注册复印收藏夹来轻松复印。

从 App Store 或应用商店搜索并安装 Epson Smart Panel。



## 用于轻松从 Android 应用程序进行打印的应用程序（Epson Print Enabler）

Epson Print Enabler 是一款应用程序，使用该应用程序可以直接从 Android 手机或平板电脑（Android 版本 4.4 或更高版本）以无线方式打印文档、电子邮件、照片和网页。只需点按几下，您的 Android 设备便可搜索到已连接到同一个无线网络的爱普生打印机。

搜索并安装 Epson Print Enabler。

## 用于扫描的软件

### 用于从计算机进行扫描的应用程序（Epson ScanSmart）

使用此应用程序可以轻松扫描文档，然后通过几个简单步骤保存扫描的图像。

有关使用这些功能的详细信息，请查看 Epson ScanSmart 帮助。

### 在 Windows 上启动

#### ❑ Windows 10

单击开始按钮，然后选择 **Epson Software > Epson ScanSmart**。

#### ❑ Windows 8.1/Windows 8

在搜索超级按钮中输入应用程序名称，然后选择显示的图标。

#### ❑ Windows 7

单击开始按钮，然后选择**所有程序 > Epson Software > Epson ScanSmart**。

### 在 Mac OS 上启动

选择**前往 > 应用程序 > Epson Software > Epson ScanSmart**。

## 用于创建软件包的软件

### 用于创建驱动程序包的应用程序 (EpsonNet SetupManager)

EpsonNet SetupManager 是一个软件，用于创建软件包以简化打印机安装，例如安装打印机驱动程序和 EPSON Status Monitor 以及创建打印机端口。使用该软件，管理员可以创建唯一的软件包并在群组中分发这些软件包。

有关更多信息，请访问爱普生中国网站。

<http://www.epson.com.cn>

## 用于配置设置或管理设备的软件

### 用于配置本产品操作的应用程序 (Web Config)

Web Config 是一款在计算机或智能设备上的网络浏览器（例如 Internet Explorer 和 Safari）中运行的应用程序。您可以确认本产品状态或更改网络服务和打印机设置。要使用 Web Config，请将本产品和计算机或设备连接至同一个网络。

支持以下浏览器。

Microsoft Edge、Internet Explorer 8 或更高版本、Firefox\*、Chrome\* 和 Safari\*

\* 请使用最新版本。

#### **注释：**

访问 Web Config 时，如果管理员密码尚未设置，必须先管理员密码设置页面上设置密码。

请记住用户名和密码。如果忘记了用户名和密码，您将需要联系爱普生认证服务机构。

### *在网络浏览器上运行 Web Config*

1. 查看本产品的 IP 地址。

选择本产品主屏幕上的网络图标，然后选择主动连接方法来确认本产品的 IP 地址。



**注释：**

您还可以通过打印网络连接报告来检查 IP 地址。

2. 从计算机或智能设备启动网络浏览器，然后输入本产品的 IP 地址。

格式：

IPv4: http://本产品的 IP 地址/

IPv6: http://[本产品的 IP 地址]/

示例：

IPv4: http://192.168.100.201/

IPv6: http://[2001:db8::1000:1]/

**注释：**

使用智能设备时，您还可从 Epson Smart Panel 的产品信息屏幕运行 Web Config。

由于本产品访问 HTTPS 时使用自签名证书，因此当您启动 Web Config 时，浏览器中会显示警告；这并不表示出现问题，可以放心忽略警告。

**相关信息**

- ➔ “用于从智能设备轻松操作本产品的应用程序 (Epson Smart Panel)”内容请参见第239页。
- ➔ “打印网络连接报告”内容请参见第220页。

*在 Windows 上运行 Web Config*

使用 WSD 将计算机连接到本产品时，请按照以下步骤来运行 Web Config。

1. 打开计算机上的打印机列表。

Windows 10

单击开始按钮，选择 **Windows 系统 > 控制面板**，然后在**硬件和声音**中选择**查看设备和打印机**。

Windows 8.1/Windows 8

选择**桌面 > 设置 > 控制面板 > 硬件和声音（或硬件）**中的**查看设备和打印机**。

Windows 7

单击开始按钮，选择**控制面板**，然后在**硬件和声音**中选择**查看设备和打印机**。

Windows Vista

单击开始按钮，然后选择**控制面板 > 硬件和声音**中的**打印机**。

2. 右键单击打印机，然后选择**属性**。

3. 选择**网络服务**标签，然后单击 URL。

由于本产品访问 HTTPS 时使用自签名证书，因此当您启动 Web Config 时，浏览器中会显示警告；这并不表示出现问题，可以放心忽略警告。

*在 Mac OS 上运行 Web Config*

1. 从 Apple 菜单中选择**系统偏好设置 > 打印机和扫描仪（或打印和扫描、打印和传真）**，然后选择打印机。

## 2. 单击选项与耗材 > 显示打印机网页。

由于本产品访问 HTTPS 时使用自签名证书，因此当您启动 Web Config 时，浏览器中会显示警告；这并不表示出现问题，可以放心忽略警告。

## 用于在网络上设置设备的应用程序 (EpsonNet Config)

EpsonNet Config 是一款供用户设置网络接口地址和协议的应用程序。有关更多详细信息，请查看 EpsonNet Config 操作指南或应用程序帮助。

### 在 Windows 上启动

#### Windows 10/Windows Server 2019/Windows Server 2016

单击开始按钮，然后选择 **EpsonNet > EpsonNet Config**。

#### Windows 8.1/Windows 8/Windows Server 2012 R2/Windows Server 2012

在搜索超级按钮中输入应用程序名称，然后选择显示的图标。

#### Windows 7/Windows Vista/Windows XP/Windows Server 2008 R2/Windows Server 2008/Windows Server 2003 R2/Windows Server 2003

单击开始按钮，然后选择**所有程序 (或程序) > EpsonNet > EpsonNet Config SE > EpsonNet Config**。

### 在 Mac OS 上启动

前往 > **应用程序 > Epson Software > EpsonNet > EpsonNet Config SE > EpsonNet Config**。

### 相关信息

➔ [“单独安装应用程序”内容请参见第124页。](#)

## 用于管理网络中的设备的软件 (Epson Device Admin)

Epson Device Admin 是一个多功能应用程序软件，可用于管理网络中的设备。

以下功能可用。

最多可监控或管理网段上的 2,000 台打印机或扫描仪。

生成详细报告，例如耗材或产品状态的报告

更新产品的固件

将设备连接到网络

对多台设备应用统一设置。

可以从爱普生支持网站下载 Epson Device Admin。有关更多信息，请查看 Epson Device Admin 的文档或帮助。

## 用于更新的软件

### 用于更新软件和固件的应用程序 (Epson Software Updater)

Epson Software Updater 是一款可通过互联网安装新软件和更新固件的应用程序。如果要定期检查更新信息，可在 Epson Software Updater 的自动更新设置中设置检查更新的时间间隔。

**注释：**

不支持 Windows Server 操作系统。

#### 在 Windows 上启动

Windows 10

单击开始按钮，然后选择 **EPSON Software > Epson Software Updater**。

Windows 8.1/Windows 8

在搜索超级按钮中输入应用程序名称，然后选择显示的图标。

Windows 7/Windows Vista/Windows XP

单击开始按钮，然后选择**所有程序（或程序）> EPSON Software > Epson Software Updater**。

**注释：**

此外，您还可以通过单击桌面任务栏上的打印机图标，然后选择**软件更新**来启动 Epson Software Updater。

#### 在 Mac OS 上启动

选择**前往 > 应用程序 > Epson Software > Epson Software Updater**。

#### 相关信息

➔ “单独安装应用程序”内容请参见第124页。

---

## 设置菜单列表

在本产品的主屏幕上选择**设置**，以进行各种设置。

### 常规设置

按照下文所述选择操作面板上的菜单。

**设置 > 常规设置**

### 基本设置

按照下文所述选择操作面板上的菜单。

**设置 > 常规设置 > 基本设置**

无法更改已由管理员锁定的设置。

#### LCD 亮度：

调整显示屏的亮度。

#### 声音：

调节音量。

##### 静音

选择**开**可使所有声音静音。

##### 正常模式

选择音量，例如**按下按钮**。

##### 安静模式

选择音量，例如**安静模式下的按下按钮**。

#### 睡眠定时器：

调整本产品进入睡眠模式（节能模式）所需的时间，如果本产品在这段时间内未执行任何操作，则会进入睡眠模式。设置的时间一过，显示屏便会熄灭。

#### 从睡眠状态下唤醒：

##### 使用 LCD 触摸屏唤醒：

选择**开**后，点按触摸屏可从睡眠模式（节能模式）恢复。将此项目设为关时，需要按下操作面板上的按钮才能唤醒本产品。将此功能设为关可防止异物触碰屏幕造成本产品意外操作。您也可以设置启用此功能的时间段。

#### 关机定时器：

您的产品是否具备此功能或**关机设置**功能取决于您购买产品的国家/地区。

选择此设置可在指定时间段内未使用本产品时自动关闭本产品。您可调整应用电源管理之前经过的时间。任何时间的增加都会影响产品的能效。在进行任何更改之前，请考虑使用环境。

#### 关机设置：

您的产品是否具备此功能或**关机定时器**功能取决于您购买产品的国家/地区。

##### 待机时关机

选择此设置可在指定时间内未使用本产品时自动关闭本产品。任何时间的增加都会影响产品的能效。在进行任何更改之前，请考虑使用环境。

##### 断开时关机

选择此设置可在包括 USB 端口在内的所有端口都断开连接 30 分钟后关闭本产品。此功能在某些国家/地区可能不可用。

#### 日期/时间设置：

##### 日期/时间

输入当前日期和时间。

##### 夏令时

选择适用于您所在地区的夏令时设置。

##### 时差

输入当地时间与 UTC（世界标准时间）的时差。

#### 语言/Language:

选择显示屏上使用的语言。

#### 开机屏幕:

指定在打开本产品并启用**操作超时**时显示屏上所显示的初始菜单。

#### 编辑主屏幕:

更改显示屏上图标的布局。您也可以添加、移除和移动图标。

#### 壁纸:

更改主屏幕的背景颜色。

#### 操作超时:

选择**开**时，如果在指定时间内未执行任何操作，则会回到初始屏幕。如果应用了用户限制且指定时间内未执行任何操作，您将会注销并返回到初始屏幕。

#### 键盘:

更改键盘在显示屏上的版面。

#### 缺省屏幕(状态):

选择按下  按钮时要显示的默认信息。

#### 原稿尺寸自动检测选项:

ADF 和文稿台均配备了传感器，可自动检测原稿尺寸。但由于传感器特性，无法识别相似尺寸，在打印机初始状态下无法正确识别其他尺寸（开）的原稿。如果您经常使用其他尺寸（开）作为原稿，请选择**其他尺寸优先**。原稿尺寸将被识别为其他尺寸（开），而不是近似尺寸。根据原稿尺寸和方向的不同，也可能被检测为另一种近似尺寸。另外，根据所使用的功能不同，可能不会自动检测其他尺寸（开）。例如，当使用应用程序进行扫描并保存到计算机时，是否可以自动检测其他尺寸（开）取决于应用程序。

#### 相关信息

- ➔ “节能”内容请参见第124页。
- ➔ “输入字符”内容请参见第30页。

## 打印机设置

按照下文所述选择操作面板上的菜单。

### 设置 > 常规设置 > 打印机设置

无法更改已由管理员锁定的设置。

#### 打印纸来源设置:

##### 打印纸设置:

选择在打印纸来源中装入的打印纸尺寸和打印纸类型。您可以配置**偏好纸张设置**，从而设置偏好的打印纸尺寸和打印纸类型。

#### 进纸器优先：

选择**开**可优先使用后进纸器中装入的打印纸进行打印。

#### A4/信纸自动切换：

选择**开**可在无打印纸来源设置为信纸时，从设置为 A4 尺寸的打印纸来源进纸，或者在无打印纸来源设置为 A4 时，从设置为信纸尺寸的打印纸来源进纸。

#### 自动选择设置：

打印纸用完时，会从与打印任务具有相同打印纸设置的打印纸来源自动进纸。您可以将复印或其他功能的每个打印纸来源设置为自动选择。不能将所有设置都设为关。

当您在打印任务的打印纸设置中选择特定打印纸来源时，此设置将被禁用。打印纸可能不会自动进纸，具体取决于打印机驱动程序**主窗口**标签上的打印纸类型设置。

#### 错误通知：

选择**开**可在选定的打印纸尺寸或类型与装入的打印纸不符时显示一条错误消息。

#### 打印纸设置自动显示：

选择**开**后，在打印纸来源中装入打印纸时会显示**打印纸设置**屏幕。如果禁用此功能，则无法在 iPhone、iPad 或 iPod touch 上使用 AirPrint 进行打印。

#### 打印语言：

为 USB 接口或网络接口选择打印语言。

#### 通用打印设置：

通过外部设备而不是使用打印机驱动程序打印时，这些打印设置会适用。使用打印机驱动程序打印时，这些偏移设置会适用。

#### 顶端偏移：

调整打印纸顶部边距。

#### 左侧偏移：

调整打印纸左侧边距。

#### 背面顶端偏移：

在执行双面打印时，调整页面背面的顶部边距。

#### 背面左侧偏移：

在执行双面打印时，调整页面背面的左侧边距。

#### 检查打印纸宽度：

打印前，选择**开**检查打印纸宽度。这可以防止在打印纸尺寸设置不正确时打印超出打印纸的边缘，但这可能会降低打印速度。

#### 跳过空白页：

自动跳过打印数据中的空白页。

#### PDL 打印配置：

选择要用于 PCL 或 PostScript 打印的 PDL 打印配置选项。

### 通用设置：

- 打印纸尺寸  
为 PCL 或 PostScript 打印选择默认打印纸尺寸。
- 打印纸类型  
为 PCL 或 PostScript 打印选择默认打印纸类型。
- 方向  
为 PCL 或 PostScript 打印选择默认方向。
- 质量  
为 PCL 或 PostScript 打印选择打印质量。
- 省墨模式  
选择**开启**降低打印浓度，以节省墨水。
- 打印顺序  
最后一页在上面  
从文件第一页开始打印。  
第一页在上面  
从文件最后一页开始打印。
- 份数  
设置要打印的份数。
- 装订边距  
选择装订位置。
- 自动弹出打印纸  
选择**开启**，可在打印任务停止时自动弹出打印纸。
- 双面打印  
选择**开启**可执行双面打印。

### PCL 菜单：

- 字体来源  
驻留  
选择以使用本产品预先安装的字体。  
下载  
选择以使用您下载的字體。
- 字体编号  
为默认字体来源选择默认字体编号。可用编号取决于您的设置。
- 间距  
如果字体可缩放且有固定间距，则设置默认字体间距。可从 0.44 至 99.99 cpi  
(每英寸字符)中选择，增量为 0.01。  
该项可能不显示，具体取决于字体来源或字体编号设置。
- 高度  
若字体可缩放且成比例，则设置默认字体高度。可从 4.00 至 999.75 pt 中选择，  
增量为 0.25。  
该项可能不显示，具体取决于字体来源或字体编号设置。

符号集

选择默认符号集。如果已经从字体来源中选择了字体，且字体来源设置在新的符号集设置中不可用，则字体来源和字体编号设置自动替换为默认值 IBM-US。

每个输出页面的行数

为选定的打印纸尺寸和方向设置行数。这还会导致行距 (VMI) 更改，且新的 VMI 值会存储在本产品中。这意味着之后的页面尺寸或方向设置的更改会导致已存储的 VMI 的每个输出页面的行数值发生变化。

CR 功能

使用特定操作系统的驱动程序进行打印时，允许选择换行命令。

LF 功能

使用特定操作系统的驱动程序进行打印时，允许选择换行命令。

打印纸来源指定

为打印纸来源选择命令设置指定选择 **4** 时，命令设置为与 HP LaserJet 4 兼容。选择**4K** 时，命令设置为与 HP LaserJet 4000、5000 和 8000 兼容。选择 **5S** 时，命令设置为与 HP LaserJet 5S 兼容。

**PS 菜单：**

错误页

选择**开启**时，可在 PostScript 或 PDF 打印期间发生错误时打印显示状态的错误页。

二进制

打印包含二维码的数据时，选择**开启**。即使将打印机驱动程序设置为 ASCII，应用程序也可能会发送二进制数据，但是启用此功能后，您可以打印数据。

PDF 打印纸尺寸

打印 PDF 文件时选择打印纸尺寸。如选择**自动**，则打印纸尺寸根据第一页的尺寸决定。

**自动错误处理程序：**

选择发生双面打印错误或内存已满错误时要执行的操作。

开

双面打印发生错误时显示警告并以单面模式进行打印，或在出现内存已满错误时仅打印本产品可以处理的内容。

关

显示错误信息并取消打印。

**存储设备接口：**

存储设备：

选择**启用**将允许本产品访问插入的存储设备。如果选择了**禁用**，则无法在本产品中将数据保存到存储设备。这样可以防止机密文档被非法扫描并保存到存储设备中。

文件共享：

选择是否为从 USB 或网络连接的计算机授予对存储设备的写入访问权限。

**厚打印纸：**

选择**开**可防止打印输出中出现墨水涂污，但是打印速度可能会减慢。



#### 安静模式：

选择**开**可降低打印期间的噪音，但是打印速度可能会减慢。根据选定的打印纸类型和打印质量设置，本产品的噪声级别可能无任何差别。

#### 墨水干燥时间：

选择执行双面打印时需要使用的墨水干燥时间。本产品打印完一面之后，再打印另一面。如果打印输出污损，请增加时间设置。

#### 双向：

选择**开**可更改打印方向；在打印头移至左侧和右侧时打印。如果打印输出中的垂直或水平格线看起来模糊或未对准，禁用此功能也许能解决此问题，但可能会降低打印速度。

#### 出纸器自动展开：

选择**开**可在 A3 尺寸打印纸上打印时自动展开出纸器的纸托。

#### PC 连接（通过 USB）：

选择**启用**可允许计算机访问通过 USB 相连的本产品。选择**禁用**时，未通过网络连接发送的打印和扫描任务将受限制。

#### USB I/F 超时设置：

以秒为单位指定本产品从 PostScript 打印机驱动程序或 PCL 打印机驱动程序接收到打印任务之后，终止与计算机的 USB 通讯之前必须经过的时长。若 PostScript 打印机驱动程序或 PCL 打印机驱动程序中没有明确定义作业结束，则可能导致无休止的 USB 通讯。如果发生这种情况，打印机将在指定的时间后结束通讯。如果不想停止通讯，请输入 0（零）。

#### 相关信息

➔ “装入打印纸”内容请参见第34页。

## 网络设置

按照下文所述选择操作面板上的菜单。

### 设置 > 常规设置 > 网络设置

#### Wi-Fi 设置：

设置或更改 Wi-Fi 设置。从以下项中选择连接方法，然后按照操作面板上的说明进行操作。

#### 路由器：

- Wi-Fi 设置向导
- 一键加密设置 (WPS)

其他

- PIN 码设置 (WPS)
- Wi-Fi 自动连接
- 禁用 Wi-Fi

可通过禁用 Wi-Fi 设置或重新设置 Wi-Fi 来解决网络问题。点按  
> 路由器 > 更改设置 > 其他 > 禁用 Wi-Fi > 开始设置。



**Wi-Fi Direct:**

- iOS
- Android
- 其他 OS 设备
- 更改
  - 更改网络名称
  - 更改密码
  - 更改频率范围也可能不会显示该设置，具体取决于所在地区。
- 禁用 Wi-Fi Direct
- 恢复缺省设置

**有线网络设置:**

设置或更改使用网线和路由器的网络连接。使用此设置时，Wi-Fi 连接会被禁用。

**网络状态:**

显示或打印当前网络设置。

- 有线局域网/Wi-Fi 状态
- Wi-Fi Direct 状态
- 电子邮件服务器状态
- 打印状态页

**网络连接检查:**

检查当前网络连接并打印报告。如果有与连接有关的任何问题，请查看报告以解决问题。

**高级:**

执行以下详细设置。

- 设备名称
- TCP/IP
- 代理服务器
- 电子邮件服务器
- IPv6 地址
- MS 网络共享

- 连接速度和双工
- HTTP 重定向为 HTTPS
- 禁用 IPsec/IP 过滤
- 禁用 IEEE802.1X

### 相关信息

- ➔ “通过输入 SSID 和密码进行 Wi-Fi 设置”内容请参见第208页。
- ➔ “通过一键加密设置 (WPS) 来执行 Wi-Fi 设置”内容请参见第209页。
- ➔ “通过 PIN 码设置 (WPS) 来执行 Wi-Fi 设置”内容请参见第210页。
- ➔ “智能设备和本产品直接连接 (Wi-Fi Direct)”内容请参见第211页。
- ➔ “打印网络连接报告”内容请参见第220页。
- ➔ “检查网络连接状态”内容请参见第219页。

## Web 服务设置

按照下文所述选择操作面板上的菜单。

### 设置 > 常规设置 > Web 服务设置

无法更改已由管理员锁定的设置。

#### Epson Connect 服务：

显示本产品是否已注册并连接至 Epson Connect。

选择**注册**并按说明进行操作可注册到服务。

注册后，可以更改以下设置。

- 暂停/恢复
- 取消注册

有关详细信息，请访问以下网站。

<https://www.epsonconnect.com/>

### 相关信息

- ➔ “使用云 (Cloud) 服务进行打印”内容请参见第85页。

## 扫描设置

### 确认收件人

在扫描前检查目标。

### 电子邮件服务器

设置用于扫描**电子邮件**的电子邮件服务器设置。

- ❑ 服务器设置  
指定本产品在进行访问邮件服务器时使用的验证方法。  
[“邮件服务器设置项目”内容请参见第288页。](#)
- ❑ 连接检查  
检查电子邮件服务器的连接。

## 系统管理

使用此菜单，您可以作为系统管理员维护本产品。使用此菜单，您可以根据办公方式限制各个用户可用的产品功能。

按照下文所述选择操作面板上的菜单。

### 设置 > 常规设置 > 系统管理

#### 联系人管理器

##### 注册/删除：

注册和/或删除扫描至电子邮件和扫描至网络文件夹/FTP 菜单的联系人。

##### 常用：

注册常用联系人以方便访问。您也可以更改该列表的顺序。

##### 打印联系人：

打印联系人列表。

##### 查看选项：

更改联系人列表的显示方式。

##### 搜索选项：

更改搜索联系人的方法。

#### 清除内存数据：

该项显示在 PCL 或 PostScript 兼容打印机上。

删除本产品的内存数据，如用于 PCL 打印或密码打印任务的下载字体和宏。

#### 安全设置：

可以进行以下安全设置。

##### 限制：

面板锁定启用时允许更改以下项目的设置。

- ❑ 任务日志访问
- ❑ 访问以注册/删除联系人
- ❑ 访问扫描至网络文件夹/FTP 的打印保存历史记录
- ❑ 访问扫描至电子邮件的最近内容
- ❑ 访问扫描至电子邮件的显示发送历史记录

- 访问扫描至电子邮件的打印已发送历史记录
- 访问语言
- 访问厚打印纸
- 访问安静模式
- 个人数据保护

#### 访问控制：

选择**开**将限制本产品的功能。这要求用户先使用其用户名和密码登录到本产品的操作面板，然后他们才能使用操作面板功能。在**接受未知用户任务**中，可以选择是否允许不具有必要的验证信息的任务。

#### 管理员设置：

- 管理员密码  
设置、更改和清除管理员密码。
- 锁定设置  
选择是否使用在**管理员密码**中注册的密码来锁定操作面板。

#### 密码加密：

选择**开**可对密码进行加密。如果在重启过程中关闭电源，数据可能会损坏，而且本产品设置会恢复为缺省值。此时，请重新设置密码信息。

#### 客户调研：

选择**同意**以向精工爱普生株式会社提供打印数量等产品使用信息。

#### 恢复缺省设置：

将以下菜单中的设置重置为缺省值。

- 网络设置
- 复印设置
- 扫描设置
- 清除所有数据和设置

#### 固件更新：

可以获取固件信息（例如当前版本）和有关可用更新的信息。

#### 更新：

检查最新版本的固件是否已上传到网络服务器。如果更新可用，您可以选择是否开始更新。

#### 通知：

选择**开**可在固件更新可用时接收通知。

#### 相关信息

➔ [“使用操作面板更新本产品的固件”](#)内容请参见第130页。

## 打印计数器

按照下文所述选择操作面板上的菜单。



### 设置 > 打印计数器

显示自购买本产品以来的打印总页数和本产品进纸的总页数，包括状态页等项目。还可以在使用历史页上检查从存储设备或其他功能打印的页数。

## 耗材状态

按照下文所述选择操作面板上的菜单。

### 设置 > 耗材状态

显示维护箱的大致使用寿命。当显示  图标时，表明维护箱已接近使用寿命。当显示  图标时，表明维护箱已达到使用寿命。

## 维护

按照下文所述选择操作面板上的菜单。

### 设置 > 维护

#### 打印质量调整：

如果打印输出有问题，请选择此功能。您可以检查喷嘴是否堵塞并清洗打印头（如果需要），然后调整某些参数来改善打印质量。

#### 打印头喷嘴检查：

选择此功能可检查打印头喷嘴是否堵塞。本产品打印一张喷嘴检查图案。

#### 打印头清洗：

选择此功能可清洗打印头中堵塞的喷嘴。

#### 深度清洗：

选择此功能可换掉墨管内的所有墨水。深度清洗消耗的墨水比普通清洗要多。有关使用此功能的详细信息，请参见下面的“相关信息”。

#### 打印头校准：

选择此功能可调整打印头以提高打印质量。

##### 格线校准

选择此功能可校准垂直线。

##### 水平校准

如果打印输出中出现间隔固定的水平条纹，请选择此功能。

#### 充墨：

为墨仓补充墨水后，选择此功能可将墨量重置为 100%。

#### 墨量设置：

选择此功能可根据实际剩余墨量设置墨量。

#### 导纸轨清洁：

如果内部辊上出现墨迹，请选择此功能。本产品进纸可清洁内部辊。

#### 取出打印纸：

如果本产品在取出夹纸后仍有一些碎纸，请选择该功能。本产品会增加打印头和打印纸表面之间的间距，以方便取出碎纸片。

#### 定期清洗：

本产品会在一段指定的时间后自动执行**打印头喷嘴检查**和**打印头清洗**。为此项目选择**开**可保持出色的打印质量。在以下情况下，请自行执行**打印头喷嘴检查**和**打印头清洗**。

- 打印输出问题
- 为**定期清洗**选择关时
- 使用高质量打印时，例如打印照片时
- 显示屏上显示**打印头清洗**信息时

#### 相关信息

- ➔ “[检查并清洗打印头](#)”内容请参见第113页。
- ➔ “[运行深度清洗](#)”内容请参见第114页。
- ➔ “[给墨仓补充墨水](#)”内容请参见第181页。
- ➔ “[针对墨水涂污情况清洁导纸轨](#)”内容请参见第116页。

## 语言/Language

按照下文所述选择操作面板上的菜单。

### 设置 > 语言/Language

选择显示屏上使用的语言。

## 打印机状态/打印

按照下文所述选择操作面板上的菜单。

### 设置 > 打印机状态/打印

#### 打印状态页：

##### 配置状态页：

打印显示本产品当前状态和设置的信息页。

##### 耗材状态页：

打印显示耗材状态的信息页。

**使用历史页：**

打印显示本产品使用历史的信息页。

**PS 字体列表：**

打印可用于 PostScript 打印机的字体列表。

**PCL 字体列表：**

打印可用于 PCL 打印的字体列表。

**网络：**

显示当前网络设置。您还可以打印状态页。

## 联系人管理器

按照下文所述选择操作面板上的菜单。

### 设置 > 联系人管理器

**注册/删除：**

为扫描至电子邮件和扫描至网络文件夹/FTP 菜单注册和/或删除联系人。

**常用：**

注册常用联系人以方便访问。您也可以更改该列表的顺序。

**打印联系人：**

打印联系人列表。

**查看选项：**

更改联系人列表的显示方式。

**搜索选项：**

更改搜索联系人的方法。

## 用户设置

按照下文所述选择操作面板上的菜单。

### 设置 > 用户设置

您可以更改常用扫描和复印设置的缺省设置。有关详细信息，请参见以下相关信息。

- 扫描至网络文件夹/FTP
- 扫描至电子邮件
- 扫描至 PC
- 扫描至存储设备
- 扫描至云 (Cloud)



□ 复印设置

## 验证设备状态

按照下文所述选择操作面板上的菜单。

**设置 > 验证设备状态**

显示验证设备的状态。

## Epson Open Platform 信息

按照下文所述选择操作面板上的菜单。

**设置 > Epson Open Platform 信息**

显示 Epson Open Platform 状态。

---

# 产品规格

## 打印机规格

打印头喷嘴配置		黑色墨水喷嘴：800
打印纸重量*	普通纸	64 - 90 克/平方米
	厚打印纸	91 - 256 克/平方米
	信封	信封 #10、DL、C6、C4：75 - 100 克/平方米

\* 即使打印纸厚度在此范围内，打印纸也可能无法在本产品中进纸或者打印质量可能下降，具体取决于打印纸属性或质量。

## 可打印区域

### 单页纸的可打印区域

由于本产品的机制，阴影区域的打印质量可能会下降。

	A	3.0 毫米 (0.12 英寸)
	B	3.0 毫米 (0.12 英寸)
	C	48.0 毫米 (1.89 英寸)
	D	49.0 毫米 (1.93 英寸)

### 信封的可打印区域

由于本产品的机制，阴影区域的打印质量可能会下降。

	A	3.0 毫米 (0.12 英寸)
	B	3.0 毫米 (0.12 英寸)
	C	48.0 毫米 (1.89 英寸)
	D	49.0 毫米 (1.93 英寸)

## 扫描仪规格

扫描仪类型	平板
光电器件	CIS
有效像素	14040×20400 像素 (1200 dpi)
最大文档尺寸	297×431.8 毫米 (11.7×17 英寸) A3
扫描分辨率	1200 dpi (主扫描) 2400 dpi (副扫描)
输出分辨率	50 - 9600 dpi, 以 1 dpi 为增量
色深	<p>彩色</p> <ul style="list-style-type: none"> <li><input type="checkbox"/> 48 位/像素输入 (16 位/像素/色输入)</li> <li><input type="checkbox"/> 24 位/像素输出 (8 位/像素/色输出)</li> </ul> <p>灰度模式</p> <ul style="list-style-type: none"> <li><input type="checkbox"/> 16 位/像素输入</li> <li><input type="checkbox"/> 8 位/像素输出</li> </ul> <p>黑白</p> <ul style="list-style-type: none"> <li><input type="checkbox"/> 16 位/像素输入</li> <li><input type="checkbox"/> 1 位/像素输出</li> </ul>

光源	LED
----	-----

## ADF 规格

ADF 类型	自动双面扫描
可用的打印纸尺寸	A5、A4、A3、B5、B4、Executive、16K、Indian-Legal、信纸、8.5×13 英寸、Legal、8K
打印纸类型	普通纸
打印纸的重量	64 - 95 克/平方米
装纸量	A4、A3、B4、16K、Indian-Legal、信纸、8.5×13 英寸、Legal、8K: 50 张或 5.5 毫米 A5、B5、Executive: 20 张

即使原稿符合介质规格要求，可以放入 ADF 中，它也可能无法从 ADF 送入或扫描质量可能会下降，具体取决于打印纸属性或质量。

## 用于本产品的端口

本产品使用以下端口。网络管理员应根据需要使这些端口变为可用。

### 发件人（客户端）为本产品时

使用	目标位置 (服务器)	协议	端口号	
发送文件（当从本产品使用扫描至网络文件夹时）	FTP 服务器	FTP (TCP)	20	
			21	
	文件服务器	SMB (TCP)	445	
			NetBIOS (UDP)	137
				138
发送电子邮件（当从本产品使用扫描至电子邮件时）	SMTP 服务器	SMTP (TCP)	25	
			SMTP SSL/TLS (TCP)	465
			SMTP STARTTLS (TCP)	587
“SMTP 之前 POP 验证”连接（当从本产品使用扫描至电子邮件时）	POP 服务器	POP3 (TCP)	110	

使用	目标位置 (服务器)	协议	端口号
当使用 Epson Connect 时	Epson Connect 服务器	HTTPS	443
		XMPP	5222
控制 WSD	客户端计算机	WSD (TCP)	5357
通过 Epson ScanSmart 执行一键扫描时搜索计算机	客户端计算机	Network Push Scan Discovery	2968

#### 发件人 (客户端) 为客户端计算机时

使用	目标位置 (服务器)	协议	端口号
通过应用程序 (例如 EpsonNet Config、打印机驱动程序和扫描仪驱动程序) 搜索本产品。	打印机	ENPC (UDP)	3289
通过应用程序 (例如 EpsonNet Config)、打印机驱动程序和扫描仪驱动程序收集和设置 MIB 信息。	打印机	SNMP (UDP)	161
转发 LPR 数据	打印机	LPR (TCP)	515
转发 RAW 数据	打印机	RAW (端口 9100) (TCP)	9100
转发 AirPrint (IPP/IPPS 打印) 数据	打印机	IPP/IPPS (TCP)	631
搜索 WSD 打印机	打印机	WS-Discovery (UDP)	3702
通过 Epson ScanSmart 转发扫描数据	打印机	网络扫描 (TCP)	1865
通过 Epson ScanSmart 执行一键扫描时收集任务信息	打印机	Network Push Scan	2968

## 接口规格

连接计算机	Hi-Speed USB*
外部 USB 设备	Hi-Speed USB

\* 不支持 USB 3.0 数据线。

## 网络规格

### Wi-Fi 规格

标准	IEEE802.11a/b/g/n*1/ac		
频率范围	IEEE802.11b/g/n: 2.4 GHz、IEEE802.11a/n/ac: 5 GHz		
信道	Wi-Fi	2.4 GHz	1/2/3/4/5/6/7/8/9/10/11/12/13
		5 GHz*2	W52 (36/40/44/48)、 W53 (52/56/60/64)、 W56 (100/104/108/112/116/120/124/128/132/136/140), W58 (149/153/157/161/165)
	Wi-Fi Direct	2.4 GHz	1/2/3/4/5/6/7/8/9/10/11/12/13
		5 GHz*2	W52 (36/40/44/48) W58 (149/153/157/161/165)
连接模式	Infrastructure、Wi-Fi Direct (Simple AP) *3*4		
安全协议*5	WEP (64/128 位)、WPA2-PSK (AES)*6、WPA3-SAE (AES)、WPA2/WPA3-Enterprise		

\*1 仅适用于 HT20

\*2 这些信道是否可用以及本产品能否在户外使用因地点而异。有关详细信息，请访问以下网站。  
<http://support.epson.net/wifi5ghz/>

\*3 不支持 IEEE 802.11b

\*4 Infrastructure 和 Wi-Fi Direct 模式或以太网连接可同时使用。

\*5 Wi-Fi Direct 仅支持 WPA2-PSK (AES)。

\*6 符合 WPA2 标准并支持 WPA/WPA2 Personal。

### 以太网规格

标准	IEEE802.3i (10BASE-T)*1 IEEE802.3u (100BASE-TX) IEEE802.3az (高效节能以太网 (Energy Efficient Ethernet)) *2
通讯模式	自动、10Mbps 全双工、10Mbps 半双工、100Mbps 全双工、100Mbps 半双工

连接器	RJ-45
-----	-------

\*1 请使用 5e 或更高类别的 STP（屏蔽双绞线）线缆，以防止无线电干扰。

\*2 所连设备应符合 IEEE802.3az 标准。

## 网络功能和 IPv4/IPv6

功能		支持	备注	
网络打印	EpsonNet Print (Windows)	IPv4	✓	-
	标准 TCP/IP (Windows)	IPv4、IPv6	✓	-
	WSD 打印 (Windows)	IPv4、IPv6	✓	Windows Vista 或更高版本
	Bonjour 打印 (Mac OS)	IPv4、IPv6	✓	-
	IPP 打印 (Windows、Mac OS)	IPv4、IPv6	✓	-
	PictBridge 打印 (Wi-Fi)	IPv4	-	数码相机
	Epson Connect (电子邮件打印、远程打印)	IPv4	✓	-
	AirPrint (iOS 和 Mac OS)	IPv4、IPv6	✓	iOS 5 或更高版本、Mac OS X v10.7.x 或更高版本
网络扫描	Epson Scan 2	IPv4、IPv6	✓	-
	Epson ScanSmart	IPv4	✓	Windows 7 或更高版本、Mac OS X El Capitan 或更高版本
	Event Manager	IPv4	✓	Windows XP、Windows Vista、Mac OS X v10.6 至 Yosemite
	Epson Connect (扫描至云 (Cloud))	IPv4	✓	-
	AirPrint (扫描)	IPv4、IPv6	✓	OS X Mavericks 或更高版本

功能			支持	备注
传真	发送传真	IPv4	-	-
	接收传真	IPv4	-	-
	AirPrint (传真发送)	IPv4、IPv6	-	-

## 安全协议

IEEE802.1X*	
IPsec/IP 过滤	
SSL/TLS	HTTPS 服务器/客户端
	IPPS
SMTPS (STARTTLS、SSL/TLS)	
SNMPv3	

\* 需要使用符合 IEEE802.1X 标准的设备进行连接。

## PostScript Level 3 兼容性

本产品使用的 PostScript 兼容 PostScript Level 3。

## 支持的第三方服务

AirPrint	打印	iOS 5 或更高版本/Mac OS X v10.7.x 或更高版本
	扫描	OS X Mavericks 或更高版本

## 存储设备规格

设备	最大容量
硬盘驱动器*1 USB 闪存盘	2 TB (使用 FAT、FAT32 或 exFAT 格式化)
多功能读卡器*2	2 TB (使用 FAT、FAT32 或 exFAT 格式化)

\*1: 我们建议不要使用由 USB 端口供电的外部 USB 设备。请仅使用带有独立交流电源的外部 USB 设备。

\*2: 仅将一张存储卡插入多功能读卡器。多功能读卡器不支持插入两张以上存储卡。

不能使用以下设备：

- 需要专用驱动程序的设备
- 具有安全设置（密码、加密等）的设备
- 具有内置 USB 集线器的设备

爱普生不保证外部连接设备的所有操作都能正常运行。

## 支持的数据规格

文件格式	<p>由 DCF*<sup>1</sup> 版本 1.0 或 2.0*<sup>2</sup> 兼容数码相机拍摄的使用 Exif 版本 2.31 标准的 JPEG (*.JPG)</p> <p>以下是支持 TIFF 6.0 的图像</p> <ul style="list-style-type: none"> <li><input type="checkbox"/> RGB 全彩色图像（未压缩）</li> <li><input type="checkbox"/> 黑白图像（未压缩或 CCITT 编码）</li> </ul> <p>符合 PDF 1.7 版的数据文件</p>
图像大小	<p>横向：80 - 10200 像素</p> <p>纵向：80 - 10200 像素</p>
文件大小	小于 2 GB
文件数目上限	<p>JPEG：9990*<sup>3</sup></p> <p>TIFF：999</p> <p>PDF：999</p>

\*1 相机文件系统的设计规则。

\*2 不支持内置内存的数码相机中存储的照片数据。

\*3 一次可显示多达 999 个文件。（如果文件数目超过 999 个，则文件会按组显示。）

### 注释：

当本产品无法识别图像文件时，液晶显示屏上会显示“×”。在这种情况下，如果您选择多图像版面，一部分会打印为空白。



## 尺寸

尺寸	<p>存放</p> <ul style="list-style-type: none"> <li>❑ 长度：515 毫米（20.3 英寸）</li> <li>❑ 宽度：500 毫米（19.7 英寸）</li> <li>❑ 高度：350 毫米（13.8 英寸）</li> </ul> <p>打印</p> <ul style="list-style-type: none"> <li>❑ 长度：515 毫米（20.3 英寸）</li> <li>❑ 宽度：976 毫米（38.4 英寸）</li> <li>❑ 高度：521 毫米（20.5 英寸）</li> </ul>
重量*	约 20.2 千克（44.5 磅）

\* 不含墨水和电源线。

## 电气规格

额定电源电压	交流 220 - 240 伏
额定频率范围	50-60 Hz
额定电流	0.4 安
耗电量（USB 连接）	<p>复印模式消耗功率：约 21.0 瓦（ISO/IEC24712）</p> <p>准备就绪模式消耗功率：约 9.9 瓦</p> <p>睡眠模式消耗功率：约 0.8 瓦</p> <p>关机模式消耗功率：约 0.2 瓦</p>

### 注释：

查看本产品上的标签以了解其电压信息。

## 环境规格

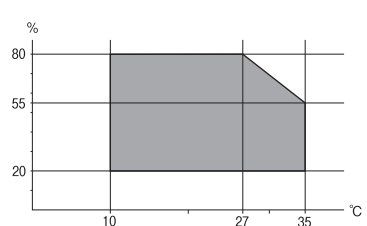
操作	<p>在下图中显示的范围使用本产品。</p>  <p>温度：10 ~ 35°C（50 ~ 95°F）</p> <p>湿度：20 ~ 80% 相对湿度（无凝结）</p>
----	---

存放	初始化充墨后的温度：-15 ~ 40℃ (5 ~ 104°F)* 初始化充墨前的温度：-20 ~ 40℃ (-4 ~ 104°F)* 湿度：5 ~ 85% 相对湿度 (无凝结)
----	--

\* 在 40℃ (104°F) 时，可存放一个月。

## 墨瓶的环境规格

存放温度	-20 ~ 40 °C (-4 ~ 104 °F)*
结冰温度	-15 °C (5 °F) 在 25 °C (77 °F) 下放置大约 2 小时，墨水就会融化并可以使用。

\* 在 40 °C (104 °F) 时，可存放一个月。

## 安装位置和空间

确保有足够的空间来正确安装和操作本产品。

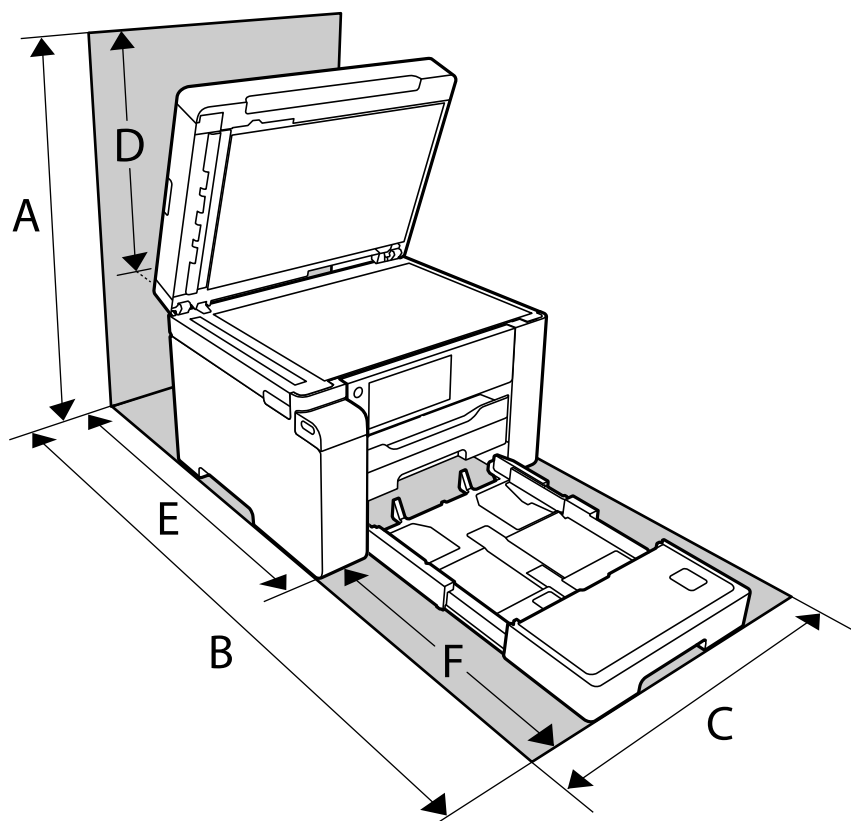

A	681 毫米
---	--------

B	1208 毫米
C	515 毫米
D	331 毫米
E	741 毫米
F	467 毫米

请参见本手册中的“安全指导”确认环境条件。

### 相关信息

➔ “安全指导”内容请参见第15页。

## 系统需求

#### Windows

Windows Vista、Windows 7、Windows 8/8.1、Windows 10 或更高版本（32 位、64 位）

Windows XP SP3（32 位）

Windows XP Professional x64 Edition SP2

Windows Server 2003（SP2）或更高版本

#### Mac OS

Mac OS X v10.6.8 或更高版本、macOS 11 或更高版本

#### 注释：

Mac OS 可能不支持部分应用程序和功能。

不支持 Mac OS 的 UNIX 文件系统（UFS）。

## 字体规格

### PostScript 可用的字体

字体名称	系列	HP 等效字体
Nimbus Mono	中号、粗体、斜体、粗体斜体	Courier
Letter Gothic	中号、粗体、斜体	Letter Gothic
Nimbus Mono PS	常规、粗体、斜体、粗体斜体	CourierPS
Nimbus Roman No4	中号、粗体、斜体、粗体斜体	CG Times
URW Classico	中号、粗体、斜体、粗体斜体	CG Omega
URW Coronet	-	Coronet

字体名称	系列	HP 等效字体
URW Clarendon Condensed	-	Clarendon Condensed
URW Classic Sans	中号、粗体、斜体、粗体斜体	Univers
URW Classic Sans Condensed	中号、粗体、斜体、粗体斜体	Univers Condensed
Antique Olive	中号、粗体、斜体	Antique Olive
Garamond	Antiqua, Halbfett, Kursiv, Kursiv Halbfett	Garamond
Mauritius	-	Marigold
Algiers	中号、超粗体	Albertus
NimbusSansNo2	中号、粗体、斜体、粗体斜体	Arial
Nimbus Roman No9	中号、粗体、斜体、粗体斜体	Times New Roman
Nimbus Sans	中号、粗体、斜体、粗体斜体	Helvetica
Nimbus Sans Narrow	中号、粗体、斜体、粗体斜体	Helvetica Narrow
Palladio	罗马、粗体、斜体、粗体斜体	Palatino
URW Gothic	Book, Demi, Book Oblique, Demi Oblique	ITC Avant Garde
URW Bookman	Light, Demi, Light Italic, Demi Italic	ITC Bookman
URW Century Schoolbook	罗马、粗体、斜体、粗体斜体	New Century Schoolbook
Nimbus Roman	中号、粗体、斜体、粗体斜体	Times
URW Chancery Medium Italic	-	ITC Zapf Chancery Italic
符号	-	符号
URW Dingbats	-	Wingdings
Dingbats	-	ITC Zapf Dingbats
标准符号	-	SymbolPS

## PCL 可用的字体 (URW)

### 可缩放字体

字体名称	系列	HP 等效字体	PCL5 的符号集
Nimbus Mono	中号、粗体、斜体、粗体斜体	Courier	1
Letter Gothic	中号、粗体、斜体	Letter Gothic	1
Nimbus Mono PS	常规、粗体、斜体、粗体斜体	CourierPS	3
Nimbus Roman No4	中号、粗体、斜体、粗体斜体	CG Times	2
URW Classico	中号、粗体、斜体、粗体斜体	CG Omega	3
URW Coronet	-	Coronet	3
URW Clarendon Condensed	-	Clarendon Condensed	3
URW Classic Sans	中号、粗体、斜体、粗体斜体	Univers	2
URW Classic Sans Condensed	中号、粗体、斜体、粗体斜体	Univers Condensed	3
Antique Olive	中号、粗体、斜体	Antique Olive	3
Garamond	Antiqua, Halbfett, Kursiv, Kursiv Halbfett	Garamond	3
Mauritius	-	Marigold	3
Algiers	中号、超粗体	Albertus	3
NimbusSansNo2	中号、粗体、斜体、粗体斜体	Arial	3
Nimbus Roman No9	中号、粗体、斜体、粗体斜体	Times New	3
Nimbus Sans	中号、粗体、斜体、粗体斜体	Helvetica	3
Nimbus Sans Narrow	中号、粗体、斜体、粗体斜体	Helvetica Narrow	3
Palladio	罗马、粗体、斜体、粗体斜体	Palatino	3
URW Gothic	Book, Demi, Book Oblique, Demi Oblique	ITC Avant Garde Gothic	3
URW Bookman	Light, Demi, Light Italic, Demi Italic	ITC Bookman	3
URW Century Schoolbook	罗马、粗体、斜体、粗体斜体	New Century Schoolbook	3
Nimbus Roman	中号、粗体、斜体、粗体斜体	Times	3

字体名称	系列	HP 等效字体	PCL5 的符号集
URW Chancery Medium Italic	-	ITC Zapf Chancery Medium Italic	3
符号	-	符号	4
URW Dingbats	-	Wingdings	5
Dingbats	-	ITC Zapf Dingbats	6
标准符号	-	SymbolPS	4
URW David	中号、粗体	HP David	7
URW Narkis	中号、粗体	HP Narkis	7
URW Miryam	中号、粗体、斜体	HP Miryam	7
URW Koufi	中号、粗体	Koufi	8
URW Naskh	中号、粗体	Naskh	8
URW Ryadh	中号、粗体	Ryadh	8

#### Bitmap Font

字体名称	符号集
行式打印机	9

#### OCR/Barcode Bitmap Font (仅 PCL5)

字体名称	系列	符号集
OCR A	-	10
OCR B	-	11
Code39	9.37cpi, 4.68cpi	12
EAN/UPC	中号、粗体	13

#### 注释:

由于打印浓度或纸张质量或色彩的原因，OCR A、OCR B、Code39, and EAN/UPC 字体可能无法阅读。在大量打印之前，请打印样本以确认字体可阅读。

## 符号集列表

您的打印机可以访问不同的符号集。其中许多符号集仅在每种语言专用的国际字符方面有差异。

在考虑使用哪种字体时，还应该考虑与字体结合使用的符号集。

**注释:**

大部分软件会自动处理字体和符号，因此可能根本不需要调整本产品的设置。但是，如果您正在编写自己的打印机控制程序，或者使用的是无法控制字体的旧版软件，请参阅以下章节以获得符号集详细信息。

**PCL 5 符号集列表**

符号集名称	属性	字体分类												
		1	2	3	4	5	6	7	8	9	10	11	12	13
Norweg1	0D	✓	✓	✓	-	-	-	-	-	-	-	-	-	-
Roman Extension	0E	-	-	-	-	-	-	-	-	✓	-	-	-	-
Italian	0I	✓	✓	✓	-	-	-	-	-	-	-	-	-	-
ECM94-1	0N	✓	✓	✓	-	-	-	-	-	✓	-	-	-	-
Swedis2	0S	✓	✓	✓	-	-	-	-	-	-	-	-	-	-
ANSI ASCII	0U	✓	✓	✓	-	-	-	✓	✓	-	-	-	-	-
UK	1E	✓	✓	✓	-	-	-	-	-	-	-	-	-	-
French2	1F	✓	✓	✓	-	-	-	-	-	-	-	-	-	-
German	1G	✓	✓	✓	-	-	-	-	-	-	-	-	-	-
Legal	1U	✓	✓	✓	-	-	-	-	-	✓	-	-	-	-
8859-2 ISO	2N	✓	✓	✓	-	-	-	-	-	✓	-	-	-	-
Spanish	2S	✓	✓	✓	-	-	-	-	-	-	-	-	-	-
ISO 8859/4 Latin 4	4N	✓	✓	✓	-	-	-	-	-	-	-	-	-	-
Roman-9	4U	✓	✓	✓	-	-	-	-	-	-	-	-	-	-
PsMath	5M	✓	✓	✓	-	-	-	✓	✓	-	-	-	-	-
8859-9 ISO	5N	✓	✓	✓	-	-	-	-	-	✓	-	-	-	-
WiTurkish	5T	✓	✓	✓	-	-	-	-	-	-	-	-	-	-
MsPublishin	6J	✓	✓	✓	-	-	-	-	-	-	-	-	-	-
VeMath	6M	✓	✓	✓	-	-	-	-	-	-	-	-	-	-
8859-10ISO	6N	✓	✓	✓	-	-	-	-	-	✓	-	-	-	-
DeskTop	7J	✓	✓	✓	-	-	-	-	-	-	-	-	-	-
Math-8	8M	✓	✓	✓	-	-	-	✓	✓	-	-	-	-	-

符号集名称	属性	字体分类												
		1	2	3	4	5	6	7	8	9	10	11	12	13
Roman-8	8U	✓	✓	✓	-	-	-	-	-	✓	-	-	-	-
WiE. Europe	9E	✓	✓	✓	-	-	-	-	-	-	-	-	-	-
Pc1004	9J	✓	✓	✓	-	-	-	-	-	-	-	-	-	-
8859-15ISO	9N	✓	✓	✓	-	-	-	-	-	✓	-	-	-	-
PcTk437	9T	✓	✓	✓	-	-	-	-	-	-	-	-	-	-
Windows	9U	✓	✓	✓	-	-	-	-	-	-	-	-	-	-
PsText	10J	✓	✓	✓	-	-	-	-	-	-	-	-	-	-
IBM-US	10U	✓	✓	✓	-	-	-	-	-	✓	-	-	-	-
IBM-DN	11U	✓	✓	✓	-	-	-	-	-	✓	-	-	-	-
McText	12J	✓	✓	✓	-	-	-	-	-	-	-	-	-	-
PcMultiling	12U	✓	✓	✓	-	-	-	-	-	✓	-	-	-	-
VeInternati	13J	✓	✓	✓	-	-	-	-	-	-	-	-	-	-
PcEur858	13U	✓	✓	✓	-	-	-	-	-	-	-	-	-	-
VeUS	14J	✓	✓	✓	-	-	-	-	-	-	-	-	-	-
PiFont	15U	✓	✓	✓	-	-	-	-	-	-	-	-	-	-
PcE. Europe	17U	✓	✓	✓	-	-	-	-	-	-	-	-	-	-
Unicode 3.0	18N	✓	✓	✓	-	-	-	✓	✓	-	-	-	-	-
WiBALT	19L	✓	✓	✓	-	-	-	-	-	-	-	-	-	-
WiAnsi	19U	✓	✓	✓	-	-	-	-	-	-	-	-	-	-
PcBlt775	26U	✓	✓	✓	-	-	-	-	-	-	-	-	-	-
Pc866Cyr	3R	✓	✓	-	-	-	-	-	-	-	-	-	-	-
Greek8	8G	✓	✓	-	-	-	-	-	-	-	-	-	-	-
WinGrk	9G	✓	✓	-	-	-	-	-	-	-	-	-	-	-
WinCyr	9R	✓	✓	-	-	-	-	-	-	-	-	-	-	-
Pc851Grk	10G	✓	✓	-	-	-	-	-	-	-	-	-	-	-
ISOcyr	10N	✓	✓	-	-	-	-	-	-	✓	-	-	-	-
Pc8Grk	12G	✓	✓	-	-	-	-	-	-	-	-	-	-	-
ISOGrk	12N	✓	✓	-	-	-	-	-	-	-	-	-	-	-



符号集名称	属性	字体分类												
		1	2	3	4	5	6	7	8	9	10	11	12	13
Pc866Ukr	14R	✓	✓	-	-	-	-	-	-	-	-	-	-	-
Hebrew7	0H	✓	-	-	-	-	-	✓	-	-	-	-	-	-
8859-8 ISO	7H	✓	-	-	-	-	-	✓	-	-	-	-	-	-
Hebrew8	8H	✓	-	-	-	-	-	✓	-	-	-	-	-	-
Pc862Heb	15H	✓	-	-	-	-	-	✓	-	-	-	-	-	-
PC-862, Hebrew	15Q	✓	-	-	-	-	-	✓	-	-	-	-	-	-
Arabic8	8V	-	-	-	-	-	-	-	✓	-	-	-	-	-
HPWARA	9V	-	-	-	-	-	-	-	✓	-	-	-	-	-
Pc864Ara	10V	-	-	-	-	-	-	-	✓	-	-	-	-	-
符号	19M	-	-	-	✓	-	-	-	-	-	-	-	-	-
Wingdings	579L	-	-	-	-	✓	-	-	-	-	-	-	-	-
ZapfDingbats	14L	-	-	-	-	-	✓	-	-	-	-	-	-	-
OCR A	00	-	-	-	-	-	-	-	-	-	✓	-	-	-
OCR B	10	-	-	-	-	-	-	-	-	-	-	✓	-	-
OCR B Extension	3Q	-	-	-	-	-	-	-	-	-	-	✓	-	-
Code3-9	0Y	-	-	-	-	-	-	-	-	-	-	-	✓	-
EAN/UPC	8Y	-	-	-	-	-	-	-	-	-	-	-	-	✓

## 法规信息

### 有关复制的限制

请注意以下限制，确保可靠而合法地使用本产品。

依照法律，严禁复制以下物品：

- 银行票据、硬币、政府发行的有价证券、政府债券及市政债券
- 未使用的邮票、邮资明信片及其他具备有效邮资的正式邮品
- 政府发行的印花税票、根据合法的程序发行的有价证券

复制以下物品时要审慎：

- 个人有价证券（股票票证、可转让票据、支票等）、月票、优惠券等

□ 护照、驾驶执照、许可证、道路通行证、食品票、票等

**注释：**

法律可能也禁止复制这些项目。

合理使用受版权保护的资料：

不正确地复印有版权的材料，将导致此产品被错误的使用。要复制出版材料之前，需要在有资质的律师指导下，或获得版权所有者的允许才可以复制出版的材料。

# 管理员信息

将本产品连接到网络.....	276
使用本产品的设置.....	280
管理本产品.....	322
高级安全设置.....	338

## 将本产品连接到网络

您可以通过多种方式将本产品连接到网络。

- 使用操作面板上的高级设置进行连接。
- 使用网站或软件光盘上的安装程序进行连接。

本节介绍使用本产品的操作面板将本产品连接到网络的步骤。

### 建立网络连接之前

要连接到网络，请提前检查连接方法和连接设置信息。

### 收集有关连接设置的信息

准备连接所需的设置信息。请提前检查以下信息。

分类	项目	注释
设备连接方式	<input type="checkbox"/> 以太网 <input type="checkbox"/> Wi-Fi	决定如何将本产品连接到网络。 对于有线局域网，连接到局域网交换机。 对于 Wi-Fi，连接到接入点的网络（SSID）。
局域网连接信息	<input type="checkbox"/> IP 地址 <input type="checkbox"/> 子网掩码 <input type="checkbox"/> 缺省网关	决定要分配给本产品的 IP 地址。 以静态方式分配 IP 地址时，所有值均为必需值。 使用 DHCP 功能以动态方式分配 IP 地址时，不需要此信息，因为系统会自动设置。
Wi-Fi 连接信息	<input type="checkbox"/> SSID <input type="checkbox"/> 密码	这些是本产品连接到的接入点的 SSID（网络名称）和密码。 如果设置了 MAC 地址过滤，则在注册本产品时要事先注册本产品的 MAC 地址。 有关受支持的标准，请参见以下内容。 <a href="#">“Wi-Fi 规格”内容请参见第261页。</a>
DNS 服务器信息	<input type="checkbox"/> 首选 DNS 的 IP 地址 <input type="checkbox"/> 备用 DNS 的 IP 地址	在指定 DNS 服务器时需要这些信息。当系统具有冗余配置并且存在备用 DNS 服务器时，将设置备用 DNS。 如果您所在的组织规模较小并且未设置 DNS 服务器，请设置路由器的 IP 地址。
代理服务器信息	<input type="checkbox"/> 代理服务器名称	当您的网络环境使用代理服务器从内网访问互联网并且您使用本产品直接访问互联网时，请设置此项目。 对于以下功能，本产品直接连接到互联网。 <ul style="list-style-type: none"> <li><input type="checkbox"/> Epson Connect 服务</li> <li><input type="checkbox"/> 其他公司的云（Cloud）服务</li> <li><input type="checkbox"/> 固件更新</li> </ul>

分类	项目	注释
端口号信息	<input type="checkbox"/> 要释放的端口号	检查本产品和计算机使用的端口号，然后根据需要释放防火墙阻止的端口。 有关本产品使用的端口号，请参见以下内容。 <a href="#">“用于本产品的端口”内容请参见第259页。</a>

## IP 地址分配

IP 地址分配包括以下类型。

### 静态 IP 地址：

手动为本产品（主机）分配预先确定的 IP 地址。

用于连接到网络的信息（子网掩码、缺省网关和 DNS 服务器等）需要手动设置。

即使在关闭本设备后，IP 地址也不会更改。当您要管理的设备所在的环境中无法更改 IP 地址或您要使用 IP 地址来管理设备时，这很有用。我们建议对多台计算机同时访问的打印机和服务器等设置。此外，当使用诸如 IPsec/IP 过滤等安全功能时，请分配固定 IP 地址以确保 IP 地址不会更改。

### 由 DHCP 功能自动分配（动态 IP 地址）：

使用 DHCP 服务器或路由器的 DHCP 功能自动为本产品（主机）分配 IP 地址。

系统会自动设置用于连接到网络的信息（子网掩码、缺省网关和 DNS 服务器等），因此您可以轻松将本设备连接到网络。

如果关闭本设备或路由器，则在重新连接后，IP 地址可能会更改，具体取决于 DHCP 服务器设置。

我们建议不要使用 IP 地址来管理设备，建议使用可以跟踪 IP 地址的协议进行通讯。

### 注释：

使用 DHCP 的 IP 地址保留功能时，在任何时候都可以将同一个 IP 地址分配给多个设备。

## DNS 服务器和代理服务器

DNS 服务器具有与 IP 地址信息关联的主机名称和电子邮件地址域名等。

当计算机或本产品执行 IP 通讯时，如果其他方由主机名称和域名等描述，则无法进行通讯。

向 DNS 服务器查询该信息并获取其他方的 IP 地址。此过程称为名称解析。

因此，诸如计算机和本产品等设备可以使用 IP 地址进行通讯。

要使用电子邮件功能或互联网连接功能进行通讯，本产品需要进行名称解析。

使用这些功能时，请进行 DNS 服务器设置。

使用 DHCP 服务器或路由器的 DHCP 功能为本产品分配 IP 地址时，系统会自动设置 IP 地址。

代理服务器在网关中位于网络和互联网之间，并且代表计算机、本产品和互联网（相对服务器）与彼此通讯。相对服务器仅与代理服务器通讯。因此，无法读取诸如 IP 地址和端口号等产品信息，并且安全性预计会提高。

通过代理服务器连接到互联网时，请在本产品上配置代理服务器。

## 通过操作面板连接到网络

使用本产品的操作面板将本产品连接到网络。

### 分配 IP 地址

设置基本项目，例如主机地址、子网掩码、缺省网关。

本节介绍设置静态 IP 地址的过程。

1. 打开本产品电源。
2. 在本产品操作面板的主屏幕上选择**设置**。
3. 选择**常规设置** > **网络设置** > **高级** > **TCP/IP**。

4. 为**获取 IP 地址**选择**手动**。

使用路由器的 DHCP 功能自动设置 IP 地址时，请选择**自动**。在这种情况下，系统还会自动设置步骤 5 和 6 中的 **IP 地址**、**子网掩码**和**缺省网关**，因此您可以转至步骤 7。

5. 输入 IP 地址。

如果选择 ◀ 或 ▶，焦点会相应地移动到由句点分隔的前一段或后一段。

确认前一屏幕上显示的值。

6. 设置**子网掩码**和**缺省网关**。

确认前一屏幕上显示的值。

#### **重要：**

如果 IP 地址、子网掩码和缺省网关的组合不正确，则**开始设置**处于非活动状态，并且您无法继续进行设置。请确认该条目中没有任何错误。

7. 输入首选 DNS 服务器的 IP 地址。

确认前一屏幕上显示的值。

#### **注释：**

为 IP 地址分配设置选择**自动**时，可以为 DNS 服务器设置选择**手动**或**自动**。如果无法自动获取 DNS 服务器地址，请选择**手动**并输入 DNS 服务器地址。然后直接输入备用 DNS 服务器地址。如果选择**自动**，请转至步骤 9。

8. 输入备用 DNS 服务器的 IP 地址。

确认前一屏幕上显示的值。

9. 点按**开始设置**。

### 设置代理服务器

如果同时出现以下两种情况，请设置代理服务器。

- 为互联网连接构建了代理服务器。

□ 使用打印机直接连接到互联网的功能，例如 Epson Connect 服务或其他公司云 (Cloud) 服务。

1. 在主屏幕上选择**设置**。  
完成 IP 地址设置后，进行其他设置时会显示**高级**屏幕。转至步骤 3。
2. 选择**常规设置 > 网络设置 > 高级**。
3. 选择**代理服务器**。
4. 为**代理服务器设置**选择**使用**。
5. 以 IPv4 或 FQDN 格式输入代理服务器的地址。  
确认前一屏幕上显示的值。
6. 输入代理服务器的端口号。  
确认前一屏幕上显示的值。
7. 点按**开始设置**。

## 连接到局域网

通过以太网或 Wi-Fi 将本产品连接到网络。

### **连接到以太网**

使用以太网线缆将本产品连接到网络，然后检查连接。

1. 使用以太网线缆连接本产品和集线器（局域网交换机）。
2. 在主屏幕上选择**设置**。
3. 选择**常规设置 > 网络设置 > 网络连接检查**。  
此时将显示连接诊断结果。确认连接是否正确。
4. 点按**确定**完成操作。  
点按**打印检查报告**可打印诊断结果。按照屏幕说明打印该报告。

### 相关信息

➡ “将网络连接从 Wi-Fi 更改为以太网”内容请参见第207页。

### **连接到无线局域网 (Wi-Fi)**

您可以通过多种方式将本产品连接到无线局域网 (Wi-Fi)。选择与您的环境和条件匹配的连接方法。

如果知道无线路由器信息，例如 SSID 和密码，可以手动执行设置。

如果无线路由器支持 WPS，则可以使用一键加密设置进行设置。

将本产品连接至网络后，请从要使用的设备（计算机、智能手机、平板电脑等）连接至本产品。

### 相关信息

- ➔ “通过输入 SSID 和密码进行 Wi-Fi 设置”内容请参见第208页。
- ➔ “通过一键加密设置 (WPS) 来执行 Wi-Fi 设置”内容请参见第209页。
- ➔ “通过 PIN 码设置 (WPS) 来执行 Wi-Fi 设置”内容请参见第210页。

---

## 使用本产品的设置

### 使用打印功能

使您可以通过网络使用打印功能

要使用网络中的打印机，您需要为计算机网络连接和打印机网络连接设置端口。

### 打印机连接类型

以下两种方法可用于本产品的网络连接。

- 对等连接（直接打印）
- 服务器/客户端连接（使用 Windows 服务器的打印机共享）

#### **对等连接设置**

这会将网络中的本产品直接和计算机进行连接。只能连接具有网络功能的型号。

#### **连接方式:**

直接通过集线器或接入点将本产品连接到网络。

#### **打印机驱动程序:**

在每台客户端计算机上安装打印机驱动程序。

使用 EpsonNet SetupManager 时，您可以提供包含打印机设置的驱动程序包。

#### **功能:**

- 打印任务会立即开始，因为打印任务直接发送到本产品。
- 只要本产品正在运行，就可以进行打印。

#### **服务器/客户端连接设置**

这是服务器计算机与本产品共享的连接。要禁止该连接绕过服务器计算机，您可以增强安全性。

当使用 USB 时，不具有网络功能的也可以共享。

#### **连接方式:**

通过局域网交换机或访问点将本产品连接到网络。

也可以直接使用 USB 数据线将本产品连接到服务器。



### 打印机驱动程序:

根据客户端计算机的操作系统在 Windows 服务器上安装打印机驱动程序。

通过访问 Windows 服务器并连接本产品，打印机驱动程序便会安装在客户端计算机上并且可供使用。

### 功能:

- 批量管理打印机和打印机驱动程序。
- 根据服务器规格，可能需要一定时间才能开始打印任务，因为所有打印任务都将通过打印服务器。
- 当 Windows 服务器已关闭时，无法进行打印。

## 对等连接的打印设置

对于对等连接（直接打印），本产品和客户端计算机具有一对一关系。

必须在每台客户端计算机上安装打印机驱动程序。

## 服务器/客户端连接的打印设置

使您可以从通过服务器/客户端连接建立连接的本产品进行打印。

对于服务器/客户端连接，请先设置打印服务器，然后在网络中共享本产品。

此外，当使用 USB 数据线连接到服务器时，也请先设置打印服务器，然后在网络中共享本产品。

### 设置网络端口

可以使用标准 TCP/IP 为打印服务器上的网络打印创建打印队列，然后设置网络端口。

此示例使用的是 Windows 2012 R2。

1. 打开“设备和打印机”屏幕。  
桌面 > 设置 > 控制面板 > 硬件和声音或硬件 > 设备和打印机。
2. 添加打印机。  
单击**添加打印机**，然后选择**我想要的打印机未列出**。
3. 添加本地打印机。  
选择**通过手动设置添加本地打印机或网络打印机**，然后单击**下一步**。

4. 选择**创建新端口**并为端口类型选择 **Standard TCP/IP Port (标准 TCP/IP 端口)**，然后单击**下一步**。

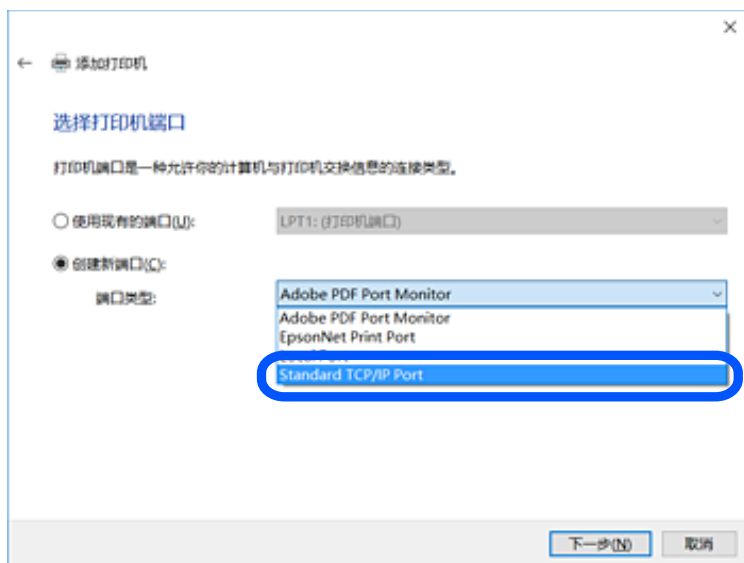

5. 在**主机名或 IP 地址**或**打印机名称或 IP 地址**中输入打印机的 IP 地址或打印机名称，然后单击**下一步**。

示例：

❑ 打印机名称：EPSONA1A2B3C

❑ IP 地址：192.0.2.111

请勿更改**端口名称**。

用户帐户控制屏幕显示时，单击**继续**。

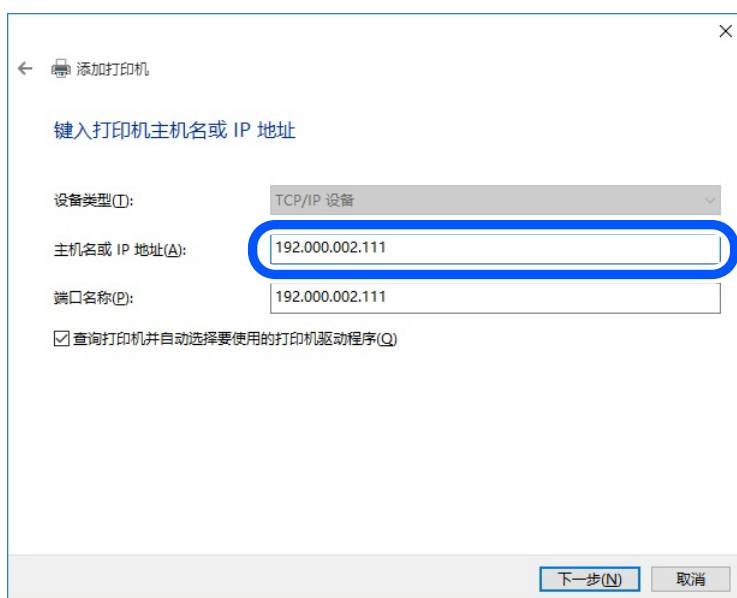

**注释：**

如果指定网络上的打印机名称，并且名称解析在该网络中可用，则即使本产品的 IP 地址已由 DHCP 更改，仍可跟踪 IP 地址。可以从本产品操作面板上的“网络状态”屏幕或网络状态页确认打印机名称。

6. 设置打印机驱动程序。

如果已安装打印机驱动程序：

选择**制造商和打印机**。单击**下一步**。

7. 请按屏幕提示进行操作。

在服务器/客户端连接（使用 Windows 服务器的打印机共享）下使用本产品时，请在以后进行共享设置。

### 检查端口配置 - Windows

检查为打印队列设置的端口是否正确。

1. 打开“设备和打印机”屏幕。

**桌面 > 设置 > 控制面板 > 硬件和声音或硬件 > 设备和打印机。**

2. 打开“打印机属性”屏幕。

右键单击打印机图标，然后单击**打印机属性**。

3. 单击**端口**标签，选择 **Standard TCP/IP Port (标准 TCP/IP 端口)**，然后单击**配置端口**。

4. 检查端口配置。

对于 RAW

检查是否在**协议**中选择了 **RAW**，然后单击**确定**。

对于 LPR

检查是否在**协议**中选择了 **LPR**。在 **LPR 设置的队列名称**中输入“PASSTHRU”。选中启用了 **LPR 字节计数**，然后单击**确定**。

### 共享本产品（仅适用于 Windows）

在服务器/客户端连接（使用 Windows 服务器的打印机共享）下使用本产品时，请从打印服务器设置打印机共享。

1. 在打印服务器上选择**控制面板 > 查看设备和打印机**。

2. 右键单击要共享的打印机的图标（打印队列），然后选择**打印机属性 > 共享**标签。

3. 选择**共享此打印机**，然后输入**共享名**。

对于 Windows Server 2012，请单击**更改共享选项**，然后配置设置。

### 安装其他驱动程序（仅适用于 Windows）

如果服务器和客户端的 Windows 版本不同，则建议在打印服务器上安装其他驱动程序。

1. 在打印服务器上选择**控制面板 > 查看设备和打印机**。

2. 右键单击要与客户端共享的打印机的图标，然后单击**打印机属性 > 共享**标签。

3. 单击**其他驱动程序**。  
对于 Windows Server 2012，请单击更改共享选项，然后配置设置。
4. 选择客户端的 Windows 版本，然后单击“确定”。
5. 选择打印机驱动程序的信息文件 (\*.inf)，然后安装驱动程序。

### **使用共享打印机 - Windows**

管理员需要向客户端告知为打印服务器分配的计算机名称，以及如何将该名称添加到其计算机。如果尚未配置其他驱动程序，请向客户端告知如何使用**设备和打印机**来添加共享打印机。

如果已在打印服务器上配置其他驱动程序，请遵循以下步骤：

1. 在 Windows **资源管理器**中选择为打印服务器分配的名称。
2. 双击要使用的打印机。

## **基本打印设置**

设置打印设置，例如打印纸尺寸或打印错误。

### **设置打印纸来源**

设置装入每个打印纸来源的打印纸的尺寸和类型。

1. 访问 Web Config，然后选择**打印标签 > 打印纸来源设置**。
2. 设置每个项目。

显示的项目可能因情况而异。

#### **打印纸来源名称**

显示目标打印纸来源名称，例如**后进纸器**、**进纸器 1**。

#### **打印纸尺寸**

从下拉菜单中选择要设置的打印纸尺寸。

#### **单位**

选择用户自定义尺寸的单位。为**打印纸尺寸**选择**用户自定义**时可以选择此项目。

#### **宽度**

设置用户自定义尺寸的水平长度。

可以在此处输入的范围取决于打印纸来源，而打印纸来源由**宽度**指示。

如果在**单位**中选择**毫米**，则最多可以输入小数位数为一位的小数。

如果在**单位**中选择**英寸**，则最多可以输入小数位数为两位的小数。

#### **高度**

设置用户自定义尺寸的垂直长度。

可以在此处输入的范围取决于打印纸来源，打印纸来源由**高度**指示。

如果在**单位**中选择**毫米**，则最多可以输入小数位数为一位的小数。

如果在**单位**中选择**英寸**，则最多可以输入小数位数为两位的小数。

打印纸类型

从下拉菜单中选择要设置的打印纸类型。

3. 检查设置，然后单击**确定**。

### 设置错误

设置设备如何显示错误。

1. 访问 Web Config，然后选择**打印标签 > 错误设置**。

2. 设置每个项目。

打印纸尺寸通知

设置当指定的打印纸来源的打印纸尺寸与打印数据的打印纸尺寸不同时是否在操作面板上显示错误。

打印纸类型通知

设置当指定的打印纸来源的打印纸类型与打印数据的打印纸类型不同时是否在操作面板上显示错误。

自动错误处理程序

设置当显示错误 5 秒后未在操作面板上执行任何操作时是否自动取消错误。

3. 检查设置，然后单击**确定**。

### 设置通用打印

当通过外部设备进行打印且不使用打印机驱动程序时，请设置这些项目。

部分项目可能不会显示，具体取决于本产品的打印语言。

1. 访问 Web Config，然后选择**打印标签 > 通用打印设置**。

2. 设置每个项目。

3. 检查设置，然后单击**确定**。

### 基本

项目	描述
顶端偏移 (-30.0~30.0 毫米)	设置在打印纸上开始打印的垂直位置。
左侧偏移 (-30.0~30.0 毫米)	设置在打印纸上开始打印的水平位置。
背面顶端偏移 (-30.0~30.0 毫米)	在双面打印模式下，设置在打印纸背面开始打印的垂直位置。
背面左侧偏移 (-30.0~30.0 毫米)	在双面打印模式下，设置在打印纸背面开始打印的水平位置。

项目	描述
检查打印纸宽度	设置是否在打印时检查打印纸宽度。
跳过空白页	如果打印数据中有空白页，则设置为不打印空白页。

### PDL 打印配置

可为 PCL 或 PostScript 打印指定设置。

该项显示在 PCL 或 PostScript 兼容打印机上。

### 通用设置

项目	描述
打印纸尺寸	选择要用于打印的打印纸尺寸。
打印纸类型	选择要用于打印的打印纸类型。
方向	选择要用于打印的方向。
质量	选择要用于打印的打印质量。
省墨模式	设置是否以少量墨水消耗进行打印。
打印顺序	选择从第一页或从最后一页开始打印。
份数 (1-999)	设置要打印的份数。
装订边距	选择装订位置。
自动弹出打印纸	选择接收打印任务过程中超时情况下是否自动弹出打印纸。
双面打印	设置是否双面打印。

### PCL 菜单

项目	描述
字体来源	选择是使用安装在本产品上的字体还是下载字体。
字体编号	指定希望使用的字体编号。
间距 (0.44-99.99cpi)	若使用的字体可缩放且有固定间距，请以间距指定字体大小。
高度 (4.00-999.75pt)	如果要使用的字体可缩放且成比例，请以 point 为单位指定字体大小。
符号集	选择要使用的字体的符号集。
表格 (5-128 行)	指定每页的行数。
CR 功能	选择 CR 码的操作 (返回)。
LF 功能	选择 LF 码 (新行)、FF 码 (新页) 的操作。

项目	描述
打印纸来源指定	为 PCL 进纸命令指定进纸器。

## PS 菜单

项目	描述
错误页	设置发生 PS3 打印错误时是否打印错误页。
着色	设置彩色打印还是黑白打印。 本产品仅可选择黑白打印。
二进制	设置是否接受二进制数据。
PDF 打印纸尺寸	设置 PDF 打印的打印纸尺寸。

## 设置 AirPrint

使用 AirPrint 打印和扫描时设置此项目。

访问 Web Config，然后选择**网络标签 > AirPrint 设置**。

项目	描述
Bonjour 服务名称	使用 1 至 41 个 ASCII 字符 (0x20-0x7E) 输入 Bonjour 服务名称。
Bonjour 位置	输入诸如本产品位置等位置信息 (不超过 127 个 Unicode (UTF-8) 字符)。
地理位置 纬度和经度 (WGS84)	输入本产品的位置信息。此条目为可选。 使用 WGS-84 基准输入值，该基准用逗号分隔纬度和经度。 对于纬度值，可以输入 -90 ~ +90；对于经度值，可以输入 -180 ~ +180。最多可以输入小数位数为五位的小数，并且可以省略“+”。
最高优先级协议	从 IPP 和 9100 端口中选择最高优先级协议。
Wide-Area Bonjour	设置是否使用 Wide-Area Bonjour。如果使用，必须在 DNS 服务器上注册本产品，才能在网段上搜索本产品。
iBeacon 传输	选择启用还是禁用 iBeacon 传输功能。启用后，可以从支持 iBeacon 的设备搜索本产品。
使用 IPP 打印时需要 PIN 码	选择使用 IPP 打印时是否需要 PIN 码。如果选择 <b>是</b> ，没有 PIN 码的 IPP 打印任务不会保存到本产品中。
启用 AirPrint	将启用 IPP、Bonjour 和 AirPrint (扫描服务)，并仅使用安全通讯来建立 IPP。

## 配置邮件服务器

从 Web Config 设置邮件服务器。

设置前，请检查以下事项。

- 本产品已连接到可以访问邮件服务器的网络。
- 与本产品使用同一个邮件服务器的计算机的电子邮件设置信息。

### 注释：

- 如果使用互联网上的邮件服务器，请通过提供商或网站确认设置信息。
- 也可以通过操作面板设置邮件服务器。访问方式如下所示。

**设置 > 常规设置 > 网络设置 > 高级 > 电子邮件服务器 > 服务器设置**

1. 访问 Web Config，然后选择**网络标签 > 电子邮件服务器 > 基本**。
2. 为每个项目输入值。
3. 选择**确定**。

此时将显示已选择的设置。

设置完成后，请执行连接检查。

### 相关信息

➔ “[在网络浏览器上运行 Web Config](#)”内容请参见第240页。

## 邮件服务器设置项目

项目	设置和描述	
验证方法	指定本产品在访问邮件服务器时使用的验证方法。	
	关	如果邮件服务器不需要验证，请设置此方法。
	SMTP 验证	发送电子邮件时在 SMTP 服务器（发送邮件服务器）上进行验证。该邮件服务器必须支持 SMTP 验证。
	SMTP 之前 POP 验证	发送电子邮件前在 POP3 服务器（接收邮件服务器）上进行验证。如果选择此项目，请设置 POP3 服务器。
验证帐户	如果选择 <b>SMTP 验证</b> 或 <b>SMTP 之前 POP 验证</b> 作为 <b>验证方法</b> ，请输入验证帐户的名称（0 到 255 个 ASCII（0x20 到 0x7E）字符）。 如果选择 <b>SMTP 验证</b> ，请输入 SMTP 服务器帐户。如果选择 <b>SMTP 之前 POP 验证</b> ，请输入 POP3 服务器帐户。	
验证密码	如果选择 <b>SMTP 验证</b> 或 <b>SMTP 之前 POP 验证</b> 作为 <b>验证方法</b> ，请输入验证密码（0 到 20 个 ASCII（0x20 到 0x7E）字符）。 如果选择 <b>SMTP 验证</b> ，请输入 SMTP 服务器的验证帐户。如果选择 <b>SMTP 之前 POP 验证</b> ，请输入 POP3 服务器的验证帐户。	



项目	设置和描述	
发件人电子邮件地址	<p>输入发件人电子邮件地址，例如系统管理员的电子邮件地址。进行验证时会使用该电子邮件地址，因此请输入已向邮件服务器注册的有效电子邮件地址。</p> <p>输入 0 到 255 个 ASCII (0x20 到 0x7E) 字符，:、(、)、&lt;、&gt;、[、]、; 和 ¥ 除外。第一个字符不能使用句点“.”。</p>	
SMTP 服务器地址	使用 A-Z、a-z、0-9、. 和 - 输入 0 到 255 个字符。可以使用 IPv4 或 FQDN 格式。	
SMTP 服务器端口号	输入一个介于 1 到 65535 之间的数字。	
安全连接	选择用于与邮件服务器通讯的加密方法。	
	无	如果为验证方法选择 SMTP 之前 POP 验证，则连接未加密。
	SSL/TLS	当验证方法设置为关或 SMTP 验证时，此选项可用。通讯在开始时已加密。
	STARTTLS	当验证方法设置为关或 SMTP 验证时，此选项可用。通讯在开始时未加密，但会根据网络环境确定是否对通讯进行加密。
证书验证	当启用此项目时，将验证证书。我们建议将此项目设置为启用。要设置此项目，您需要将 CA 证书导入到本产品。	
POP3 服务器地址	如果选择 SMTP 之前 POP 验证作为验证方法，请输入 POP3 服务器地址 (0 到 255 个字符，可以使用 A-Z、a-z、0-9、. 和 -)。可以使用 IPv4 或 FQDN 格式。	
POP3 服务器端口号	如果选择 SMTP 之前 POP 验证作为验证方法，请输入一个介于 1 到 65535 之间的数字。	

## 检查邮件服务器连接

可以通过执行连接检查来检查与邮件服务器的连接。

1. 访问 Web Config，然后选择网络标签 > 电子邮件服务器 > 连接测试。
2. 选择开始。

将开始邮件服务器的连接测试。测试完成后，将显示检查报告。

### 注释：

也可以在本产品的操作面板上检查与邮件服务器的连接。访问方式如下所示。

**设置 > 常规设置 > 网络设置 > 高级 > 电子邮件服务器 > 连接检查**

### 邮件服务器连接测试参考

消息	原因
连接测试成功。	与服务器的连接成功时，将显示此消息。
SMTP 服务器通讯错误。请检查以下内容。- 网络设置	在下列情况下，将显示此消息 <input type="checkbox"/> 本产品未连接到网络 <input type="checkbox"/> SMTP 服务器已关闭 <input type="checkbox"/> 正在进行通讯时，网络连接断开 <input type="checkbox"/> 收到了不完整的数据
POP3 服务器通讯错误。请检查以下内容。- 网络设置	在下列情况下，将显示此消息 <input type="checkbox"/> 本产品未连接到网络 <input type="checkbox"/> POP3 服务器已关闭 <input type="checkbox"/> 正在进行通讯时，网络连接断开 <input type="checkbox"/> 收到了不完整的数据
连接 SMTP 服务器时发生错误。请检查以下内容。- SMTP 服务器地址 - DNS 服务器	在下列情况下，将显示此消息 <input type="checkbox"/> 连接到 DNS 服务器失败 <input type="checkbox"/> SMTP 服务器的名称解析失败
连接 POP3 服务器时发生错误。请检查以下内容。- POP3 服务器地址 - DNS 服务器	在下列情况下，将显示此消息 <input type="checkbox"/> 连接到 DNS 服务器失败 <input type="checkbox"/> POP3 服务器的名称解析失败
SMTP 服务器验证错误。请检查以下内容。- 验证方法 - 验证帐户 - 验证密码	当 SMTP 服务器验证失败时，将显示此消息。
POP3 服务器验证错误。请检查以下内容。- 验证方法 - 验证帐户 - 验证密码	当 POP3 服务器验证失败时，将显示此消息。
不支持的通讯方式。请检查以下内容。- SMTP 服务器地址 - SMTP 服务器端口号	当尝试与不受支持的协议通讯时，将显示此消息。
连接 SMTP 服务器失败。将“安全连接”更改为“无”。	当服务器和客户端之间出现 SMTP 不匹配，或者服务器不支持 SMTP 安全连接（SSL 连接）时，将显示此消息。
连接 SMTP 服务器失败。将“安全连接”更改为“SSL/TLS”。	当服务器和客户端之间出现 SMTP 不匹配，或者服务器请求对 SMTP 安全连接使用 SSL/TLS 连接时，将显示此信息。
连接 SMTP 服务器失败。将“安全连接”更改为“STARTTLS”。	当服务器和客户端之间出现 SMTP 不匹配，或者服务器请求对 SMTP 安全连接使用 STARTTLS 连接时，将显示此消息。
连接不受信任。请检查以下内容。- 日期和时间	当本产品的日期和时间设置不正确或证书已过期时，将显示此消息。

消息	原因
连接不受信任。请检查以下内容。- CA 证书	当本产品没有与服务器对应的根证书或尚未导入 CA 证书时，将显示此消息。
连接不安全。	当获取的证书已损坏时，将显示此消息。
SMTP 服务器验证失败。请将“验证方法”更改为“SMTP-AUTH”。	当服务器和客户端之间出现验证方法不匹配时，将显示此消息。服务器支持 SMTP 验证。
SMTP 服务器验证失败。请将“验证方法”更改为“SMTP 之前 POP 验证”。	当服务器和客户端之间出现验证方法不匹配时，将显示此消息。服务器不支持 SMTP 验证。
发件人电子邮件地址不正确。更改为您电子邮件服务的电子邮件地址。	当指定的发件人电子邮件地址不正确时，将显示此消息。
完成处理之前，无法访问本产品。	当本产品正忙时，将显示此消息。

## 设置共享网络文件夹

设置共享网络文件夹以保存来自本产品的文件。

将文件保存到文件夹时，本产品以创建该文件夹的计算机的用户身份登录。

此外，请确保在创建共享网络文件夹时设置了 MS 网络。

## 创建共享文件夹

### 创建共享文件夹之前

创建共享文件夹之前，请检查以下内容。

- 本产品已连接至网络，而且从该网络可以访问将创建共享文件夹的计算机。
- 将创建共享文件夹的计算机的名称不含多字节字符。

#### 重要：

如果计算机名称含多字节字符，将文件保存到共享文件夹将失败。

此时，请切换到名称不含多字节字符的计算机或将计算机名称改为不含多字节字符。

更改计算机名称时，请务必事先与管理员确认，因为此举可能会影响其他设置，例如计算机管理、资源访问等。

### 检查网络配置文件

在将创建共享文件夹的计算机上，检查文件夹共享是否可用。

1. 使用具备管理员权限的用户帐户，登录到将创建共享文件夹的计算机。
2. 选择**控制面板** > **网络和 Internet** > **网络和共享中心**。
3. 单击**更改高级共享设置**，然后在显示的网络配置文件中，单击带有**(当前配置文件)**字样的配置文件旁边的。
4. 检查是否在**文件和打印机共享**下选中了**启用文件和打印机共享**  
如果已选中该选项，请单击**取消**并关闭窗口。  
更改设置后，请单击**保存更改**并关闭窗口。

### 相关信息

➔ [“共享文件夹创建位置和安全示例”](#)内容请参见第292页。

### 共享文件夹创建位置和安全示例

根据共享文件夹的创建位置不同，安全和便利设置也会有所不同。

要从本产品或其他计算机操作共享文件夹，需要具备文件夹的以下读取和更改权限。

#### 共享标签 > 高级共享 > 权限

它控制着共享文件夹的网络访问权限。

#### 安全标签的访问权限

它控制着共享文件夹的网络访问权限和本地访问权限。

如创建共享文件夹示例所述，为桌面上创建的共享文件夹设置 **Everyone** 时，系统将为可以访问计算机的所有用户授予访问权限。

但是，不具有权限的用户将无法访问它们，因为桌面（文件夹）位于该用户文件夹的控制下，因此将适用该用户文件夹的安全设置。允许访问**安全标签**的用户（本例中为已登录的用户和管理员）可以操作该文件夹。

请参见下文了解如何创建合适的位置。

此示例创建了 “scan\_folder” 文件夹。

### 相关信息

➔ [“文件服务器配置示例”](#)内容请参见第292页。

➔ [“个人电脑配置示例”](#)内容请参见第298页。

### 文件服务器配置示例

下面将举例说明如何在诸如以下情况下的文件服务器之类的共享计算机上的驱动器的根目录下创建共享文件夹。

访问受控制的用户，例如与创建共享文件夹的计算机位于同一个域的用户，可以访问该共享文件夹。

如需允许任何用户读取和写入诸如文件服务器和共享计算机之类的计算机上的共享文件夹，请设置此配置。

创建共享文件夹的位置：驱动器根目录

文件夹路径：C:\scan\_folder

- ❑ 网络访问权限（共享权限）：Everyone
- ❑ 文件系统的访问权限（安全）：Authenticated Users

1. 使用具备管理员权限的用户帐户，登录到将创建共享文件夹的计算机。
2. 启动资源管理器。
3. 在驱动器根目录中创建文件夹，然后将其命名为“scan\_folder”。

输入 1 到 12 个字母数字字符作为文件夹名称。如果超出了文件夹名称的字符限制，则在其他环境下可能无法正常访问该文件夹。

4. 右键单击该文件夹，然后选择**属性**。

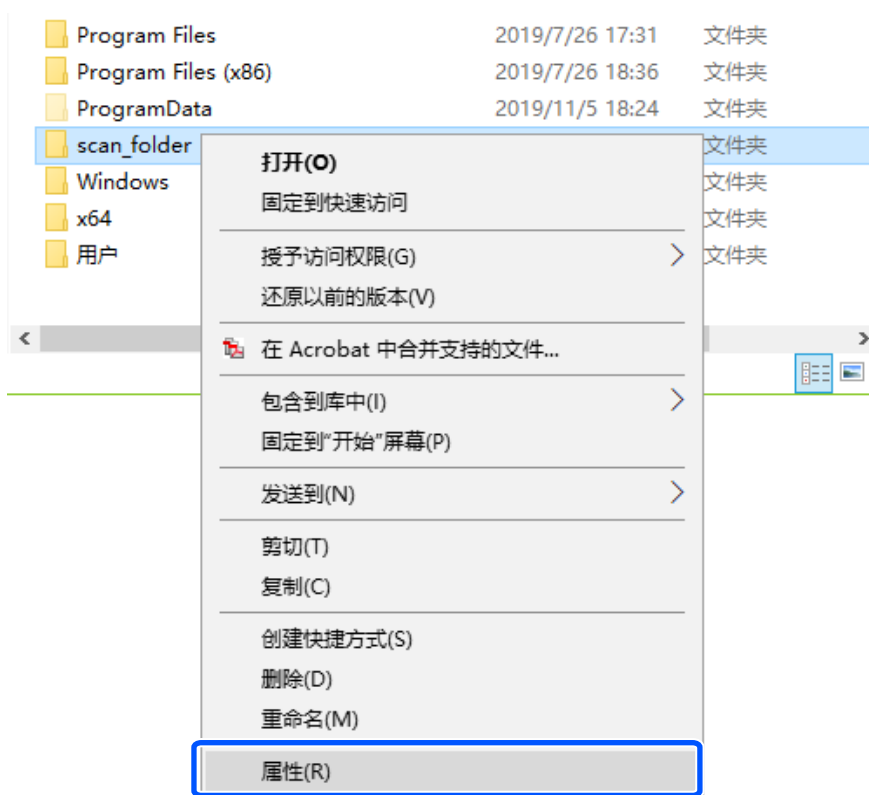

5. 在共享标签上单击高级共享。

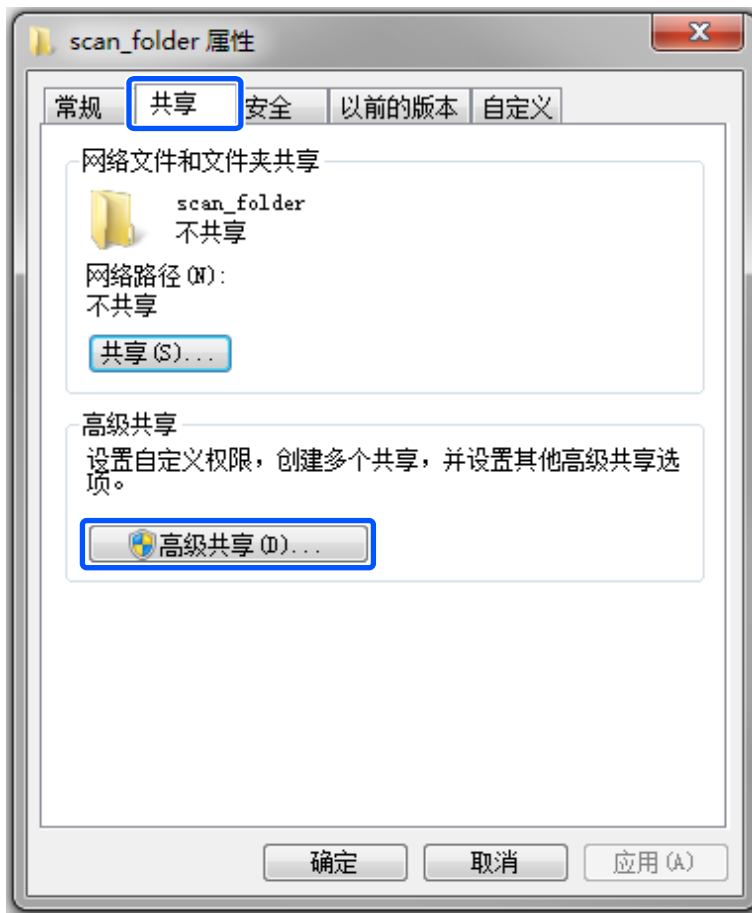

6. 选择共享此文件夹，然后单击权限。

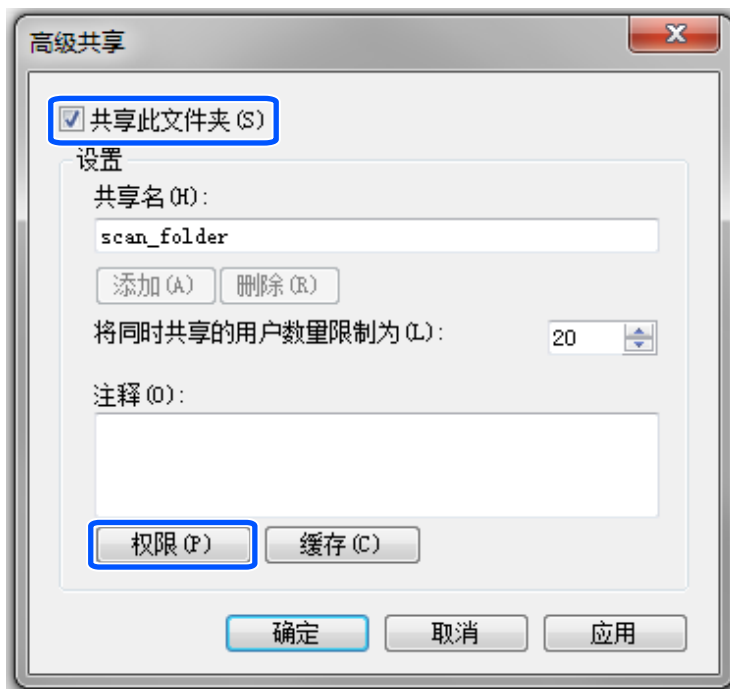

7. 在组或用户名下选择 Everyone 组，并在更改中选择允许，然后单击确定。

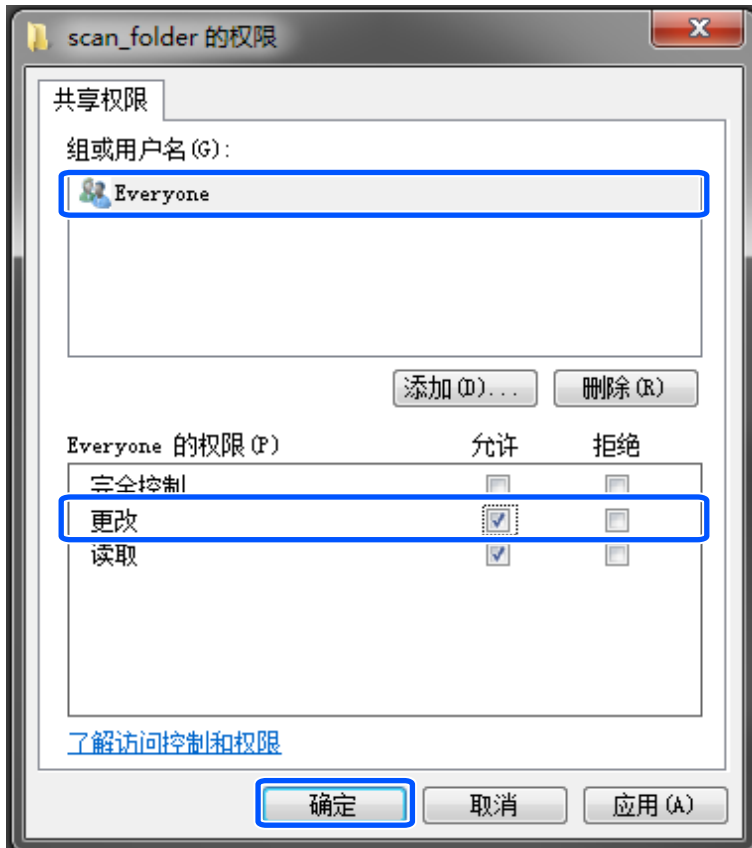

8. 单击确定。

9. 选择安全标签，然后选择组或用户名下的 Authenticated Users。

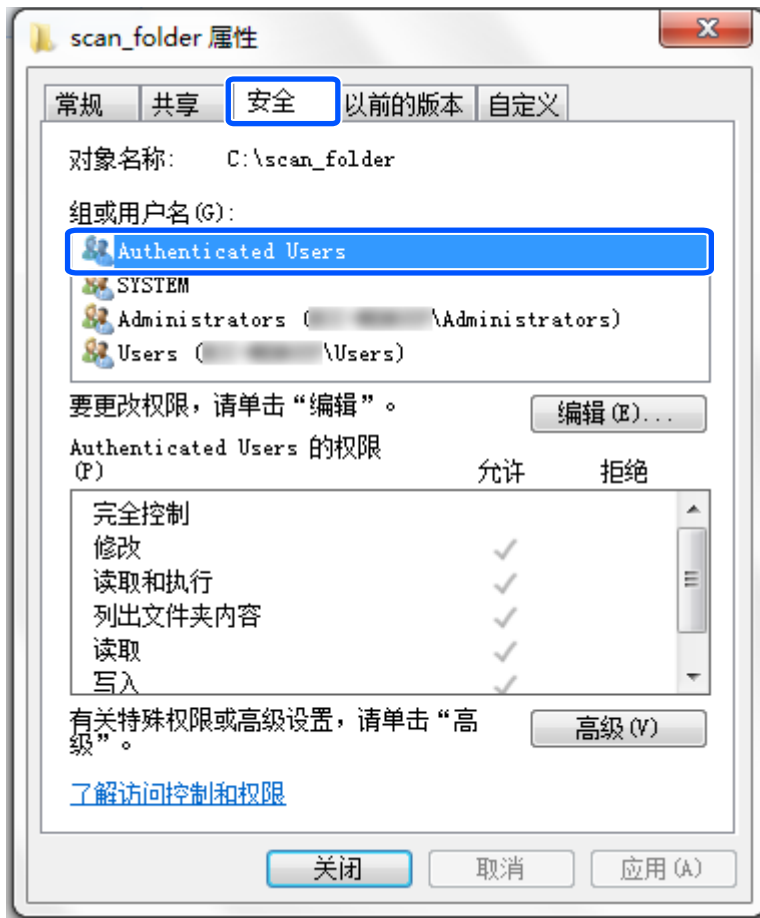

“Authenticated Users”是一个特殊群组，其中包括可登录到域或计算机的所有用户。此群组仅当文件夹在根文件夹下创建时显示。

如果未显示，可单击**编辑**添加该群组。有关详细信息，请参见“相关信息”。



10. 确认已在 **Authenticated Users** 的权限下选中了**修改**对应的**允许**。

如果未选中，请选择 **Authenticated Users**，单击**编辑**，并在 **Authenticated Users** 的权限中的**修改**上选择**允许**，然后单击**确定**。

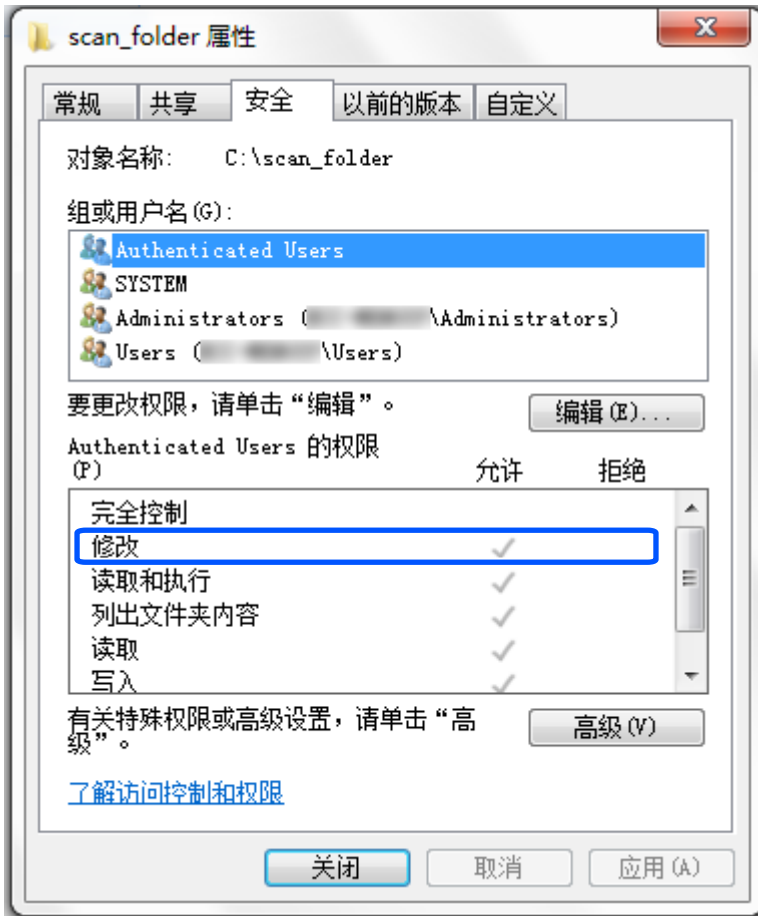

11. 选择**共享**标签。

此时会显示共享文件夹的网络路径。注册本产品联系人时会使用此路径。请将此路径记录下来。

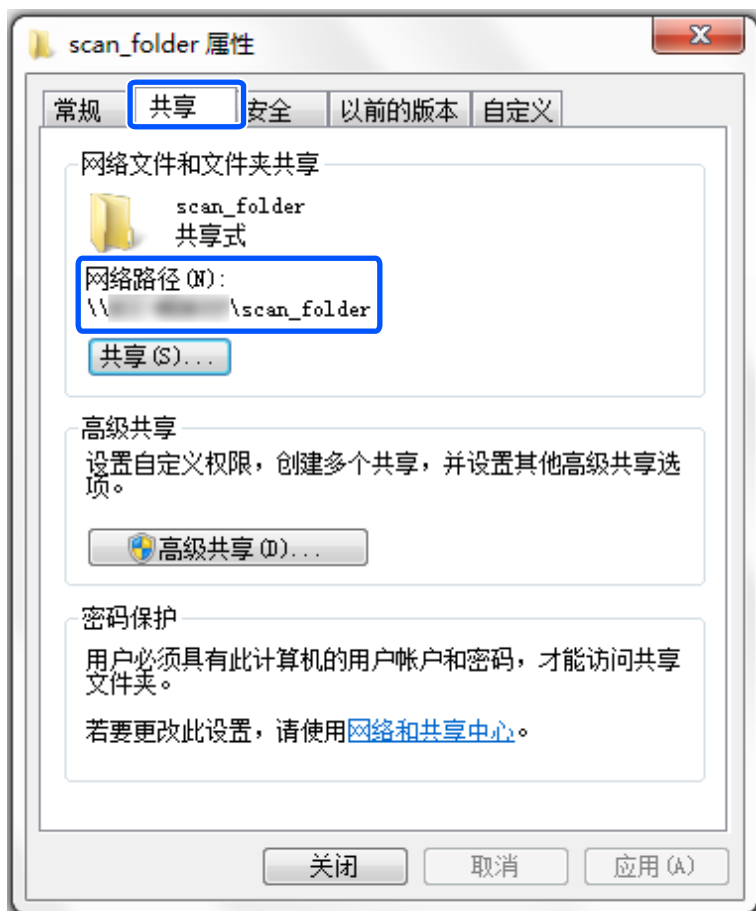

12. 单击**确定**或**关闭**以关闭屏幕。

检查从同一个域内的计算机能否在共享文件夹中写入或读取文件。

### 相关信息

➔ “添加允许访问的群组或用户”内容请参见第303页。

### 个人电脑配置示例

这里举例说明如何在用户当前登录的计算机的桌面上创建共享文件夹。

登录计算机并具备管理员权限的用户可以访问该桌面文件夹以及该用户文件夹下的文档文件夹。

如果希望不允许其他用户读取和写入个人电脑上的共享文件夹，请设置此配置。

- 创建共享文件夹的位置：桌面
- 文件夹路径：C:\Users\xxxx\Desktop\scan\_folder
- 网络访问权限（共享权限）：Everyone
- 文件系统访问权限（安全）：不添加或添加允许访问的用户名/组名

1. 使用具备管理员权限的用户帐户，登录到将创建共享文件夹的计算机。

2. 启动资源管理器。

3. 在桌面上创建文件夹，然后将其命名为“scan\_folder”。

输入 1 到 12 个字母数字字符作为文件夹名称。如果超出了文件夹名称的字符限制，则在其他环境下可能无法正常访问该文件夹。

4. 右键单击该文件夹，然后选择**属性**。



5. 在共享标签上单击高级共享。

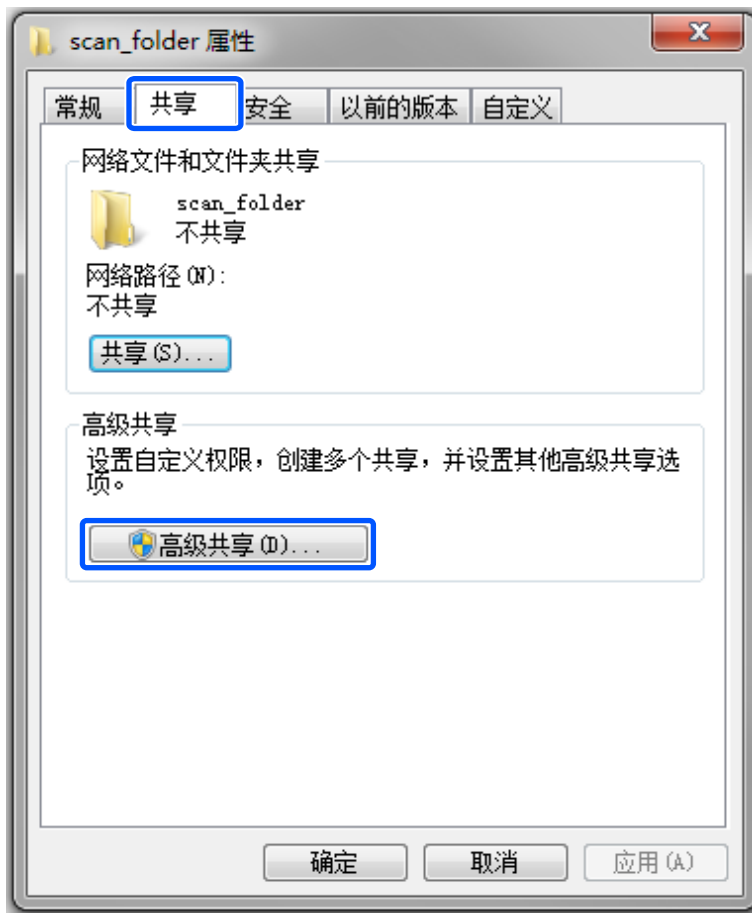

6. 选择共享此文件夹，然后单击权限。

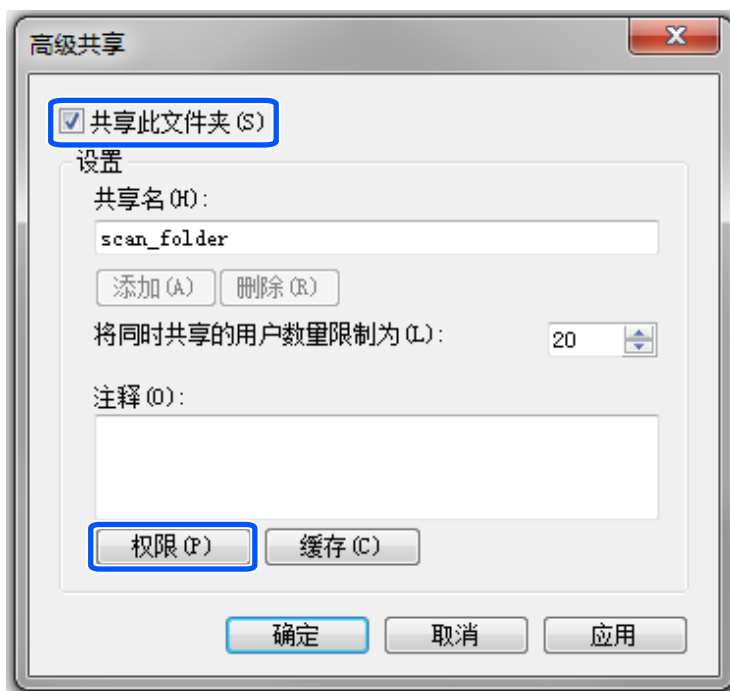

7. 在**组或用户名**下选择 **Everyone** 组，并在**更改**中选择**允许**，然后单击**确定**。

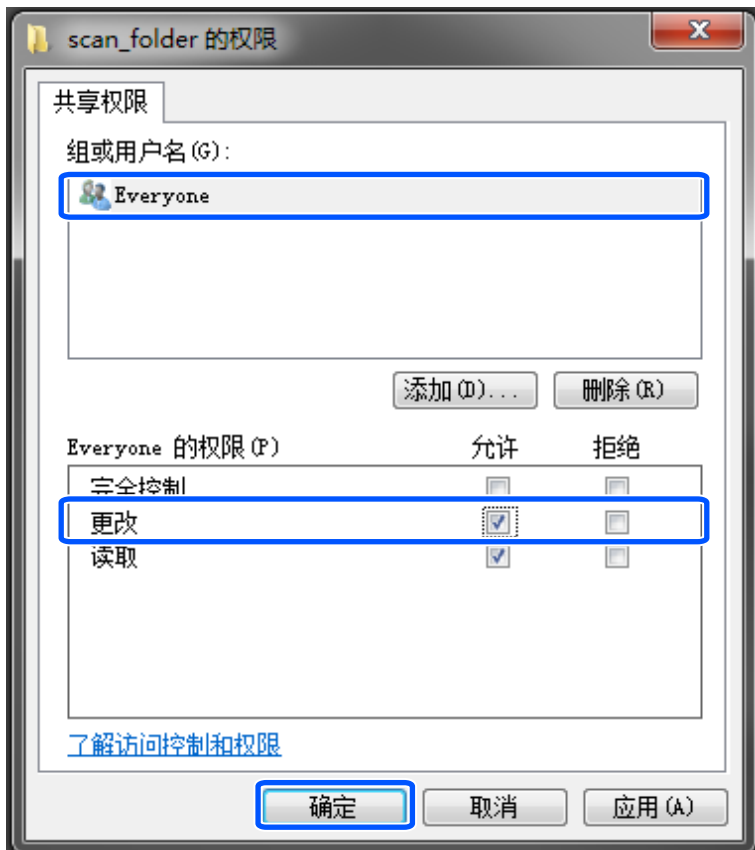

8. 单击**确定**。
9. 选择**安全标签**。
10. 在**组或用户名**下选中该组或用户。  
这里显示的群组或用户将可以访问该共享文件夹。  
在本例中，登录此计算机的用户和管理员都可以访问该共享文件夹。

根据需要添加访问权限。单击**编辑**即可添加访问权限。有关详细信息，请参见“相关信息”。

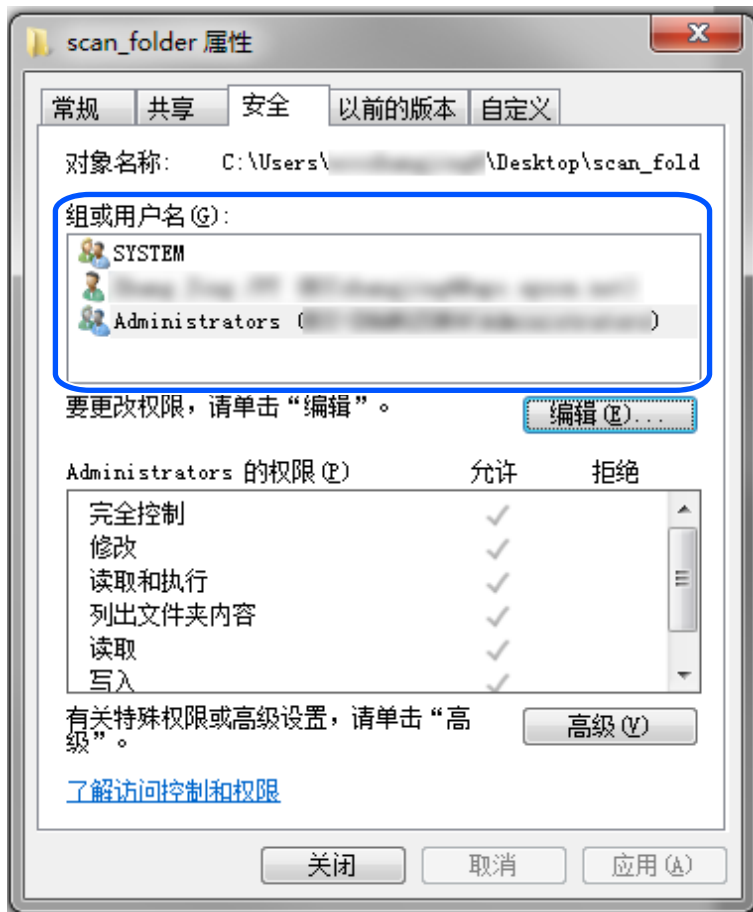

11. 选择**共享**标签。

此时会显示共享文件夹的网络路径。注册本产品联系人时会使用此路径。请将此路径记录下来。

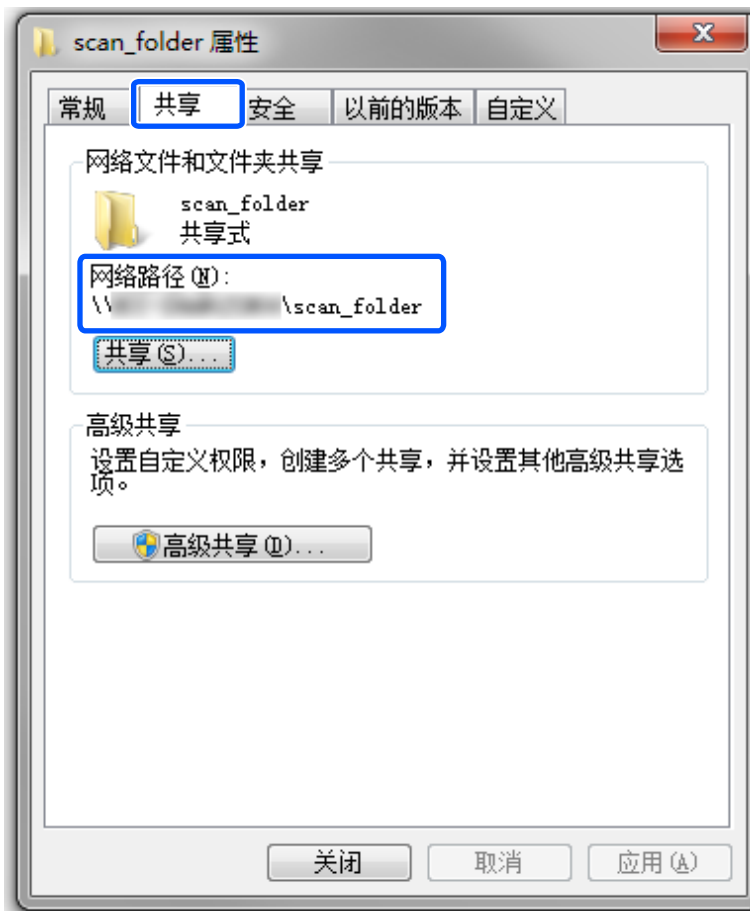

12. 单击**确定**或**关闭**以关闭屏幕。

检查从具有访问权限的用户或群组计算机能否在共享文件夹中写入或读取文件。

**相关信息**

➔ “添加允许访问的群组或用户”内容请参见第303页。

**添加允许访问的群组或用户**

您可以添加允许访问的群组或用户。

1. 右键单击该文件夹，然后选择**属性**。
2. 选择**安全**标签。

3. 单击**编辑**。

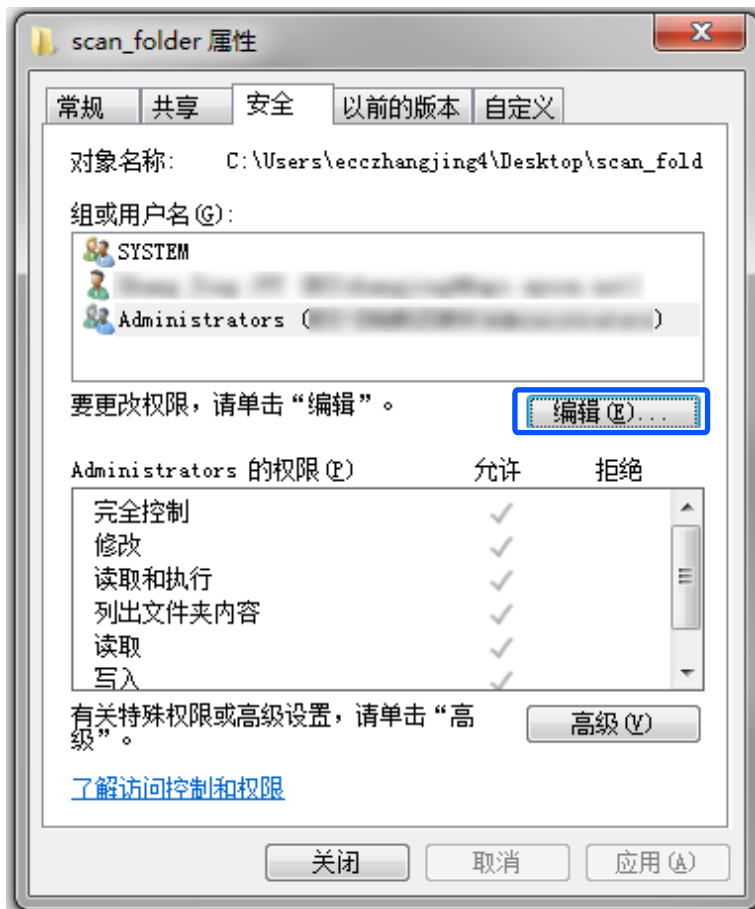



4. 单击组或用户名下的添加。

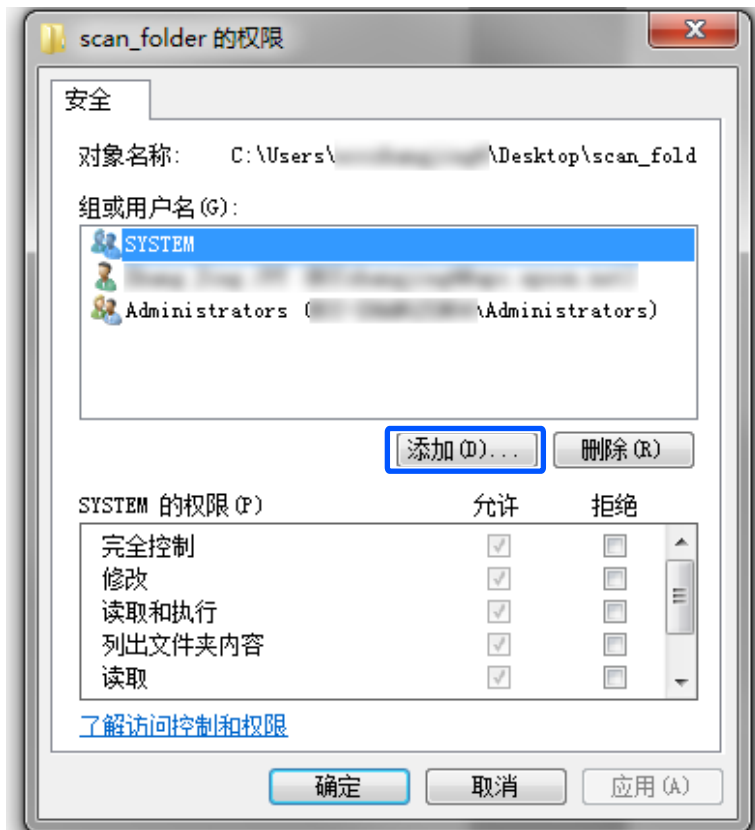

5. 输入要允许访问的组名或用户名，然后单击检查名称。

名称中会添加一个下划线。

**注释：**

如果不知道群组或用户的全名，可输入一部分名称，然后单击检查名称。这时会列出与这部分名称匹配的组名或用户名，然后便可从列表中选择全名。

如果只有一个名称匹配，则会在输入对象名称来选择中显示带有下划线的全名。

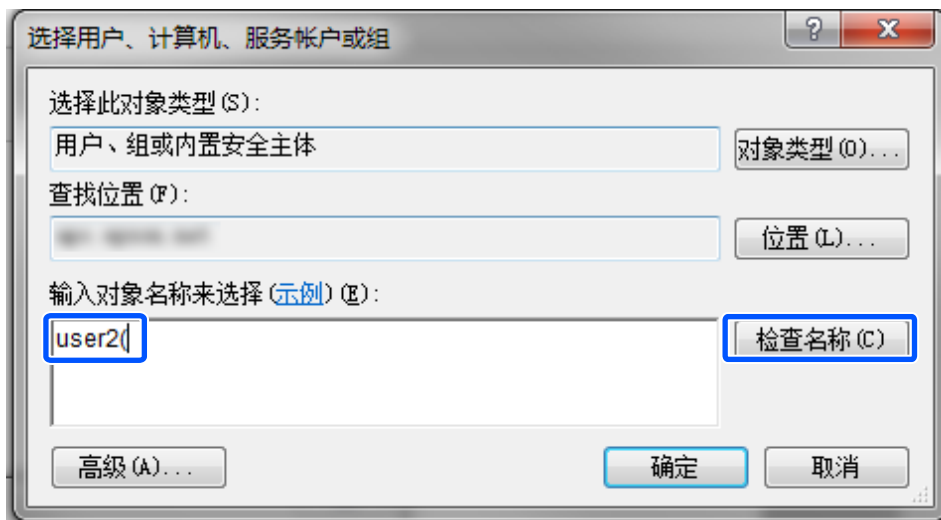

6. 单击确定。

7. 在权限屏幕上，选择在**组或用户名**中输入的用户名，并在**修改**上选择访问权限，然后单击**确定**。

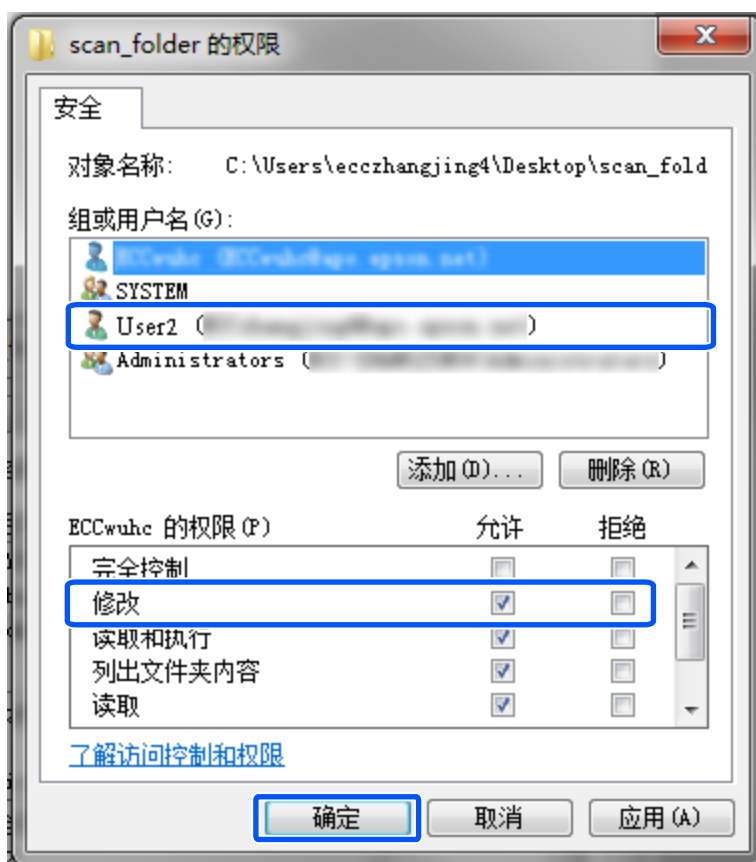

8. 单击**确定**或**关闭**以关闭屏幕。  
检查从具有访问权限的用户或群组计算机能否在共享文件夹中写入或读取文件。

## 使用 Microsoft 网络共享

启用此选项可将文件保存至本产品的共享网络文件夹中。

1. 访问 Web Config，然后选择**网络**标签 > **MS 网络**。
2. 启用**使用 Microsoft 网络共享**。
3. 如有需要，可设置每个项目。
4. 单击**下一步**。
5. 确认设置，然后单击**确定**。

## 使用联系人

在本产品的联系人列表中注册目的地后，您可以在扫描时轻松输入目的地。  
您也可以使用 LDAP 服务器（LDAP 搜索）输入目的地。

**注释：**

- 可以使用本产品的操作面板在本产品的联系人列表和 LDAP 之间切换。
- 您可以在联系人列表中注册以下类型的目的地。您最多可以注册共 200 个条目。

电子邮件	电子邮件的目标 您需要预先配置电子邮件服务器设置。
网络文件夹 (SMB)	扫描数据的目的地
网络文件夹/FTP	

### 联系人配置比较

有三个工具可用于配置本产品的联系人：Web Config、Epson Device Admin 和本产品的操作面板。下表列出了这三个工具之间的差别。

功能	Web Config	Epson Device Admin	本产品的操作面板
注册目标	✓	✓	✓
编辑目标	✓	✓	✓
添加群组	✓	✓	✓
编辑群组	✓	✓	✓
删除目标或群组	✓	✓	✓
删除所有目标	✓	✓	-
导入文件	✓	✓	-
导出到文件	✓	✓	-
将目标指定为常用	✓	✓	✓
对指定为常用的目标进行排序	-	-	✓

### 使用 Web Config 将目的地注册至联系人

**注释：**

也可以在本产品的操作面板上注册联系人。

1. 访问 Web Config，然后选择扫描/复印标签 > 联系人。
2. 选择要注册的号码，然后单击编辑。
3. 输入名称和索引字。

4. 为**类型**选项选择目标类型。

**注释：**

注册完成后，无法更改**类型**选项。如果要更改类型，请删除该目标，然后重新注册。

5. 为每个项目输入一个值，然后单击**应用**。

**相关信息**

➔ “在网络上运行 Web Config”内容请参见第240页。

**目标设置项目**



项目	设置和描述
通用设置	
名称	使用 Unicode (UTF-8) 输入不超过 30 个字符的联系人名称。如果未指定，请将其留空。
索引字	使用 Unicode (UTF-8) 输入不超过 30 个字符的字词进行搜索。如果未指定，请将其留空。
类型	选择要注册的地址类型。
分配到常用	选择此项目可将已注册地址设置为常用地址。 设置为常用地址后，地址会显示在扫描屏幕的顶部，您可以指定目标而不显示联系人。
电子邮件	
电子邮件地址	使用 A-Z、a-z、0-9、!、#、\$、%、&、'、*、+、-、.、/、=、?、^、_、{、 、}、~ 和 @ 输入 1 到 255 个字符。
网络文件夹 (SMB)	

项目	设置和描述
保存到	\\ “文件夹路径” 输入目标文件夹所位于的位置（1 到 253 个 Unicode (UTF-8) 字符，不包括“\\”）。
用户名称	输入用于访问网络文件夹的用户名（30 个或更少 Unicode (UTF-8) 字符）。但是，请避免使用控制字符（0x00 到 0x1f, 0x7F）。
密码	输入用于访问网络文件夹的密码（20 个或更少 Unicode (UTF-8) 字符）。但是，请避免使用控制字符（0x00 到 0x1f, 0x7F）。
FTP	
保存到	输入服务器名称（1 到 253 个 ASCII 字符（0x20 到 0x7E），不包括“ftp://”）。
用户名称	输入用于访问 FTP 服务器的用户名（30 个或更少 Unicode (UTF-8) 字符）。但是，请避免使用控制字符（0x00 到 0x1f, 0x7F）。如果服务器允许匿名连接，则可以输入诸如匿名和 FTP 等用户名。如果未指定，请将其留空。
密码	输入用于访问 FTP 服务器的密码（20 个或更少 Unicode (UTF-8) 字符）。但是，请避免使用控制字符（0x00 到 0x1f, 0x7F）。如果未指定，请将其留空。
连接模式	从菜单中选择连接模式。如果在本产品和 FTP 服务器之间设置了防火墙，请选择 <b>被动模式</b> 。
端口号	输入 FTP 服务器端口号（介于 1 到 65535 之间）。

## 使用 Web Config 将目的地注册为群组

如果目的地类型设置为**电子邮件**，则可以将目的地注册为群组。

1. 访问 Web Config，然后选择**扫描/复印标签 > 联系人**。
2. 选择要注册的号码，然后单击**编辑**。
3. 从**类型**中选择群组。
4. 单击**群组联系人的选择**。  
此时将显示可用目标。

- 选择要注册到群组的目标，然后单击**选择**。



- 输入**名称**和**索引字**。
- 选择是否要将注册的群组分配到常用群组。

**注释：**  
可以将一个目标注册到多个群组。

- 单击**应用**。

#### 相关信息

➔ “在网络上运行 Web Config”内容请参见第240页。

## 注册常用联系人

注册常用联系人后，这些联系人会在您指定地址时显示在屏幕顶部。

- 在主屏幕上选择**设置**。
- 选择**联系人管理器**，然后选择**常用**。
- 选择要注册的联系人类型。
- 选择**编辑**。

**注释：**  
要编辑联系人顺序，请选择**排序**。

5. 选择要注册的常用联系人，然后选择**确定**。

**注释：**

- 要取消所选的联系人，请再次点按该联系人。
- 您可以从联系人列表中搜索地址。在屏幕顶部的方框中输入搜索关键字。

6. 选择**关闭**。

## 备份和导入联系人

您可以使用 Web Config 或其他工具备份和导入联系人。

使用 Web Config 时，可以导出包含联系人在内的本产品设置，从而达到备份联系人的目的。导出的文件不可编辑，因为它导出为二进制文件。

将打印机设置导入本产品后，联系人会被覆盖。

使用 Epson Device Admin 时，只能从设备的属性屏幕导出联系人。此外，如果不导出与安全有关的项目，则可以编辑导出的联系人，然后再将它们导入，因为这些联系人可另存为 SYLK 文件或 CSV 文件。

### 使用 Web Config 导入联系人

如果您有一台打印机可用于备份联系人并且与本产品兼容，则可以通过导入备份文件轻松注册联系人。

**注释：**

有关如何备份本产品联系人的说明，请查看本产品随附的手册。

按照以下步骤将联系人导入本产品。

1. 访问 Web Config，选择**设备管理 > 导出和导入设置值 > 导入**。
2. 选择在**文件**中创建的备份文件，输入密码，然后单击**下一步**。
3. 选择**联系人**复选框，然后单击**下一步**。

### 相关信息

➔“在网络上运行 Web Config”内容请参见第240页。

### 使用 Web Config 备份联系人

本产品故障可能导致联系人数据丢失。建议您每次在更新数据之前先备份数据。即使在保修期内，爱普生也不对任何数据丢失、备份或者恢复数据和/或设置等情形承担直接的或间接的责任。

使用 Web Config 时，您可以将存储在本产品中的联系人数据备份到计算机。

1. 访问 Web Config，然后选择**设备管理**标签 > **导出和导入设置值 > 导出**。
2. 选中**扫描/复印**类别下的**联系人**复选框。
3. 输入密码以对导出的文件进行加密。

您需要密码才能导入文件。如果不想对文件进行加密，请将此字段留空。

4. 单击**导出**。

### 相关信息

➔“在网络上运行 Web Config”内容请参见第240页。

## 使用工具导出和批量注册联系人

使用 Epson Device Admin 时，可以只备份联系人并编辑导出的文件，然后一次性注册这些联系人。如需只备份联系人，或者如需更换打印机并将联系人从旧打印机传输到新打印机，此工具十分有用。

### 导出联系人

将联系人信息保存到文件。

您可以使用电子表格应用程序或文本编辑器来编辑另存为 SYLK 格式或 CSV 格式的文件。删除或添加相关信息后，可以执行一次性注册。

含有安全项目（如密码和个人信息）的信息可以保存为二进制格式并用密码保护。您无法编辑该文件。该文件将用作包含安全项目在内的信息的备份文件。

1. 启动 Epson Device Admin。
2. 在侧边栏任务菜单中选择**设备**。
3. 从设备列表中选择要配置的设备。
4. 单击功能区菜单上**主窗口**标签上的**设备配置**。  
如果设置了管理员密码，请输入该密码，然后单击**确定**。
5. 单击**通用 > 联系人**。
6. 从**导出 > 导出项目**中选择导出格式。
  - 所有项目  
导出加密的二进制文件。要包含密码和个人信息等安全项目时，请选择此选项。您无法编辑该文件。选择此选项后，必须设置一个密码。单击**配置**，然后设置一个包含 8 到 63 个 ASCII 字符的密码。导入该二进制文件时必须输入该密码。
  - 除安全信息外的项目  
导出 SYLK 格式或 CSV 格式文件。要编辑导出文件的信息时，请选择此选项。
7. 单击**导出**。
8. 指定文件保存位置，选择文件类型，然后单击**保存**。  
此时将显示完成消息。
9. 单击**确定**。  
确认文件是否已保存至指定位置。



## 导入联系人

从文件导入联系人信息。

您可以导入保存为 SYLK 格式或 CSV 格式的文件或含有安全项目的二进制备份文件。

1. 启动 Epson Device Admin。
2. 在侧边栏任务菜单中选择**设备**。
3. 从设备列表中选择要配置的设备。
4. 单击功能区菜单上**主窗口**标签上的**设备配置**。  
如果设置了管理员密码，请输入该密码，然后单击**确定**。
5. 单击**通用 > 联系人**。
6. 单击**导入**上的**浏览**。
7. 选择要导入的文件，然后单击**打开**。  
选择二进制文件时，请在**密码**中输入在导出该文件时设置的密码。
8. 单击**导入**。  
此时会显示确认界面。
9. 单击**确定**。  
随后会显示验证结果。
  - 编辑已加载的信息  
要单独编辑该信息时，请单击此选项。
  - 加载更多文件  
要导入多个文件时，请单击此选项。
10. 单击**导入**，然后在导入完成屏幕上单击**确定**。  
此时会返回设备属性屏幕。
11. 单击**传输**。
12. 单击确认消息上的**确定**。  
相关设置随后会发送到本产品。
13. 在发送完成屏幕上，单击**确定**。  
此时将更新本产品信息。  
通过 Web Config 或本产品操作面板打开联系人，然后确认联系人是否已更新。

## LDAP 服务器与用户之间的协作

与 LDAP 服务器配合使用时，可以将已注册至 LDAP 服务器的地址信息用作电子邮件目的地。

## 配置 LDAP 服务器

要使用 LDAP 服务器信息，请先在本产品上注册这些信息。

1. 访问 Web Config，然后选择**网络标签 > LDAP 服务器 > 基本**。
2. 为每个项目输入值。
3. 选择**确定**。  
此时将显示已选择的设置。

### 相关信息

➔ “[在网络浏览器上运行 Web Config](#)”内容请参见第240页。

### LDAP 服务器设置项目

项目	设置和描述
使用 LDAP 服务器	选择 <b>使用或不使用</b> 。
LDAP 服务器地址	输入 LDAP 服务器的地址。输入 IPv4 地址、IPv6 地址或 FQDN 格式（1 到 255 个字符）。对于 FQDN 格式，可以使用 ASCII（0x20 到 0x7E）中的字母数字字符，但地址的开头和结尾不能使用“-”。
LDAP 服务器端口号	输入 LDAP 服务器端口号（介于 1 到 65535 之间）。
安全连接	指定打印机在访问 LDAP 服务器时使用的验证方法。
证书验证	启用此选项时，系统会验证 LDAP 服务器的证书。我们建议将此项目设置为 <b>启用</b> 。 要进行设置，需要将 <b>CA 证书</b> 导入打印机。
搜索超时（秒）	设置发生超时前的搜索时间（介于 5 到 300 之间）。
验证方法	选择方法之一。 如果选择 <b>Kerberos 验证</b> ，请选择 <b>Kerberos 设置</b> 以对 Kerberos 进行设置。 要执行 Kerberos 验证，需要具备以下环境。 <input type="checkbox"/> 打印机和 DNS 服务器可以通讯。 <input type="checkbox"/> 打印机、KDC 服务器和需要验证的服务器（即 LDAP 服务器、SMTP 服务器、文件服务器）的时间必须同步。 <input type="checkbox"/> 为服务服务器分配了 IP 地址时，系统会在 DNS 服务器反向查找区域注册服务服务器的 FQDN。
要使用的 Kerberos 领域	如果为 <b>验证方法</b> 选择 <b>Kerberos 验证</b> ，请选择要使用的 Kerberos 领域。
管理员 DN/用户名称	输入 LDAP 服务器的用户名（128 个或更少 Unicode (UTF-8) 字符）。不能使用控制字符，例如 0x00 到 0x1F 和 0x7F。为 <b>验证方法</b> 选择 <b>匿名验证</b> 时，不使用此设置。如果未指定，请将其留空。

项目	设置和描述
密码	输入用于 LDAP 服务器验证的密码（128 个或更少 Unicode (UTF-8) 字符）。不能使用控制字符，例如 0x00 到 0x1F 和 0x7F。为验证方法选择匿名验证时，不使用此设置。如果未指定，请将其留空。

### Kerberos 设置

如果为 LDAP 服务器 > 基本的验证方法选择 Kerberos 验证，请从网络标签 > Kerberos 设置进行以下 Kerberos 设置。最多可为 Kerberos 设置注册 10 项设置。

项目	设置和描述
领域（域）	输入 Kerberos 验证的领域（255 个或更少 ASCII (0x20 到 0x7E) 字符）。如果不注册此项目，请将其留空。
KDC 地址	输入 Kerberos 验证服务器的地址。输入 IPv4 地址、IPv6 地址或 FQDN（255 个或更少字符）。如果不注册此项目，请将其留空。
端口号（Kerberos）	输入 Kerberos 服务器端口号（介于 1 到 65535 之间）。

### 配置 LDAP 服务器搜索设置

设置搜索设置后，可以使用已注册至 LDAP 服务器的电子邮件地址。

1. 访问 Web Config，然后选择网络标签 > LDAP 服务器 > 搜索设置。
2. 为每个项目输入值。
3. 单击**确定**以显示设置结果。  
此时将显示已选择的设置。

### 相关信息

➔ “在网络上运行 Web Config”内容请参见第240页。

### LDAP 服务器搜索设置项目

项目	设置和描述
基础搜索（易记名称）	如果要搜索任意域，请指定 LDAP 服务器的域名。输入 0 到 128 个 Unicode (UTF-8) 字符。如果不想搜索任意属性，请将此项目留空。  本地服务器目录的示例：dc=server 和 dc=local
搜索条目数	指定介于 5 到 500 之间的搜索条目数。将暂时保存并显示指定的搜索条目数。即使搜索条目数超过指定的数量并且显示错误消息，搜索也能完成。

项目	设置和描述
用户名属性	指定在搜索用户名时显示的属性名称。输入 1 到 255 个 Unicode (UTF-8) 字符。第一个字符应为 a-z 或 A-Z。 示例: cn 和 uid
用户名显示属性	指定作为用户名显示的属性名称。输入 0 到 255 个 Unicode (UTF-8) 字符。第一个字符应为 a-z 或 A-Z。 示例: cn 和 sn
电子邮件地址属性	指定在搜索电子邮件地址时显示的属性名称。使用 A-Z、a-z、0-9 和 - 输入 1 到 255 个字符的组合。第一个字符应为 a-z 或 A-Z。 示例: mail
任意属性 1 - 任意属性 4	可以指定要搜索的其他任意属性。输入 0 到 255 个 Unicode (UTF-8) 字符。第一个字符应为 a-z 或 A-Z。如果不想搜索任意属性, 请将此项目留空。 示例: o 和 ou

### 检查 LDAP 服务器连接

使用 **LDAP 服务器 > 搜索设置** 上设置的参数来测试与 LDAP 服务器的连接。

1. 访问 Web Config, 然后选择**网络标签 > LDAP 服务器 > 连接测试**。
2. 选择**开始**。  
将开始连接测试。测试完成后, 将显示检查报告。

### 相关信息

➔ “[在网络浏览器上运行 Web Config](#)”内容请参见第240页。

### LDAP 服务器连接测试参考

消息	描述
连接测试成功。	与服务器的连接成功时, 将显示此消息。
连接测试失败。 请检查设置。	显示此消息的原因如下: <input type="checkbox"/> LDAP 服务器地址或端口号不正确。 <input type="checkbox"/> 发生超时。 <input type="checkbox"/> 为使用 <b>LDAP 服务器</b> 选择了 <b>不使用</b> 。 <input type="checkbox"/> 如果为 <b>验证方法</b> 选择了 <b>Kerberos 验证</b> , 则表明诸如 <b>领域(域)</b> 、 <b>KDC 地址</b> 和 <b>端口号 (Kerberos)</b> 等设置不正确。

消息	描述
连接测试失败。 检查打印机或服务器上的日期和时间。	当连接由于打印机和 LDAP 服务器的时间设置不匹配而失败时，将显示此消息。
验证失败。 请检查设置。	显示此消息的原因如下： <input type="checkbox"/> 用户名和/或密码不正确。 <input type="checkbox"/> 如果为验证方法选择了 Kerberos 验证，则表明可能未配置时间/日期。
完成处理之前，无法访问本产品。	当本产品正忙时，将显示此消息。

## 准备扫描

### 通过操作面板进行扫描

“扫描至网络文件夹”功能和“扫描至电子邮件”功能（使用本产品的操作面板）以及将扫描结果传输到电子邮件和文件夹等目标的操作均可通过从计算机执行任务来执行。

#### 设置服务器和文件夹

名称	设置	位置	要求
扫描至网络文件夹 (SMB)	创建保存文件夹并设置其共享	具有保存文件夹位置的计算机	在其上面创建保存文件夹的计算机的管理用户帐户。
	扫描至网络文件夹 (SMB) 的目标	设备的联系人	用于登录到具有保存文件夹的计算机的用户名和密码，以及更新保存文件夹的特权。
扫描至网络文件夹 (FTP)	设置 FTP 服务器登录	设备的联系人	FTP 服务器的登录信息和更新保存文件夹的特权。
扫描至电子邮件	设置电子邮件服务器	设备	电子邮件服务器的设置信息
扫描至云 (Cloud)	向 Epson Connect 注册打印机	设备	互联网连接环境
	向 Epson Connect 注册联系人	Epson Connect 服务	向 Epson Connect 注册用户和打印机

### 相关信息

- ➔ “设置共享网络文件夹”内容请参见第291页。
- ➔ “配置邮件服务器”内容请参见第288页。

## 从计算机扫描

安装软件并检查网络扫描服务是否已启用，以从计算机通过网络进行扫描。

### 要安装的软件

- Epson ScanSmart
- Epson Scan 2（使用扫描仪功能所需的应用程序）

### 确认网络扫描是否处于启用状态

从客户端计算机通过网络进行扫描时，可以设置网络扫描服务。缺省设置为启用。

1. 访问 Web Config，然后选择**扫描/复印**标签 > **网络扫描**。
2. 确保选中 **EPSON Scan** 的**启用扫描**。  
如果已选中该复选框，您便已完成此任务。关闭 Web Config。  
如果未选中该复选框，请选中它并转至下一步。
3. 单击**下一步**。
4. 单击**确定**。  
将重新连接网络，然后启用相关设置。

### 相关信息

- ➔ “在网络浏览器上运行 Web Config”内容请参见第240页。

## 为本产品配置基本操作设置

### 设置操作面板

设置本产品的操作面板。可以按如下所示进行设置。

1. 访问 Web Config，然后选择**设备管理**标签 > **操作面板**。
2. 根据需要设置以下项目。
  - 语言/Language  
选择操作面板上的显示语言。

面板锁定

如果选择开，则无法选择需要管理员权限的项目。要选择这些项目，请以管理员身份登录本产品。如果未设置管理员密码，则会禁用面板锁定。

操作超时

如果您选择开并以访问控制用户或管理员身份登录，则在特定时间段内没有任何活动后，本产品会自动将您注销并转至初始屏幕。

可以设置介于 10 秒到 240 分钟（以秒为单位）之间的操作超时。

**注释：**

也可以通过本产品操作面板进行设置。

语言/Language：设置 > 常规设置 > 基本设置 > 语言/Language

面板锁定：设置 > 常规设置 > 系统管理 > 安全设置 > 管理员设置 > 锁定设置

操作超时：设置 > 常规设置 > 基本设置 > 操作超时（可以指定“开”或“关”。）

3. 单击**确定**。

## 不活动期间的节能设置

可以设置切换到省电模式的时间，或者也可以设置当特定时长内未操作本产品操作面板时关闭电源。请根据使用环境设置时间。

1. 访问 Web Config，然后选择**设备管理**标签 > **节能**。

2. 根据需要设置以下项目。

睡眠定时器

输入本产品闲置后切换到节能模式之前经过的时间。

**注释：**

也可以通过本产品操作面板进行设置。

**设置 > 常规设置 > 基本设置 > 睡眠定时器**

关机定时器或待机时关机

选择本产品闲置多长时间后自动关机。

**注释：**

也可以通过本产品操作面板进行设置。

**设置 > 常规设置 > 基本设置 > 关机定时器或关机设置**

断开时关机

选择此设置可在包括 USB 端口在内的所有端口都断开连接 30 分钟后自动关闭本产品。

此功能在某些国家/地区可能不可用。

**注释：**

也可以通过本产品操作面板进行设置。

**设置 > 常规设置 > 基本设置 > 关机设置 > 断开时关机**

3. 单击**确定**。

## 设置声音

配置在操作面板上执行操作以及进行打印等任务时的声音设置。

### 注释：

也可以通过本产品操作面板进行设置。

**设置 > 常规设置 > 基本设置 > 声音**

1. 访问 Web Config，然后选择**设备管理标签 > 声音**。
2. 根据需要设置以下项目。
  - 正常模式  
设置本产品设置为**正常模式**时的声音。
  - 安静模式  
设置本产品设置为**安静模式**时的声音。  
当启用以下项目时，此模式处于启用状态。  
本产品的操作面板：  
**设置 > 常规设置 > 打印机设置 > 安静模式**
3. 单击**确定**。

## 与时间服务器同步日期和时间

与时间服务器（NTP 服务器）同步时，可以将本产品的时间与网络中的计算机的时间同步。时间服务器可能在组织内运行或在互联网上发布。

使用 CA 证书或 Kerberos 验证时，可以通过与时间服务器同步来防止与时间相关的问题。

1. 访问 Web Config，然后选择**设备管理标签 > 日期和时间 > 时间服务器**。
2. 为**使用时间服务器**选择使用。
3. 在**时间服务器地址**中输入时间服务器地址。  
可以使用 IPv4、IPv6 或 FQDN 格式。请输入 252 个或更少字符。如果未指定，请将其留空。
4. 输入**更新间隔（分）**。  
最多可以设置 10,080 分钟（以分钟为单位）。
5. 单击**确定**。

### 注释：

可以在**时间服务器状态**上确认与时间服务器的连接状态。

## 设置扫描和复印的缺省值（用户缺省设置）

可以设置以下功能的缺省值。

- 扫描至网络文件夹/FTP
- 扫描至电子邮件



- 扫描至存储设备
- 扫描至云 (Cloud)
- 复印

1. 访问 Web Config，然后选择**扫描/复印**标签 > **用户缺省设置**，以选择要为其设置缺省值的功能。
2. 设置每个项目。
3. 单击**确定**。

如果值的组合无效，系统会自动对其进行修改，然后设置有效值。

## 进行设置时的问题

### 解决问题的提示

- 查看错误消息

发生故障时，请先检查本产品操作面板或驱动程序屏幕上是否显示任何消息。如果事件发生时您已设置了通知电子邮件，则您可以立即获知该情况。

- 网络连接报告

对网络和本产品状态进行诊断，然后打印诊断结果。

您可以在本产品上查找诊断到的错误。

- 检查通讯状态

使用诸如 ping 和 ipconfig 等命令检查服务器计算机或客户端计算机的通讯状态。

- 连接测试

要检查本产品与邮件服务器的连接，请从本产品执行连接测试。此外，检查客户端计算机与服务器的连接以确认通讯状态。

- 初始化设置

如果设置和通讯状态显示没有任何问题，可以通过先禁用或初始化再重新设置本产品的网络设置来解决问题。

### 无法访问 Web Config

#### 未给本产品分配 IP 地址。

可能未给本产品分配有效的 IP 地址。可以使用本产品的操作面板配置 IP 地址。您可以通过网络状态页或从本产品的操作面板确认当前的设置信息。

#### Web 浏览器不支持 SSL/TLS 的加密强度。

SSL/TLS 具有加密强度。您可以使用支持批量加密的 Web 浏览器打开 Web Config，如下所示。确认您使用的是受支持的浏览器。

- 80bit: AES256、AES128、3DES
- 112bit: AES256、AES128、3DES
- 128bit: AES256、AES128

- 192bit: AES256
- 256bit: AES256

#### CA 签名证书已过期。

如果证书的有效期有问题，则当使用 SSL/TLS 通讯 (https) 连接到 Web Config 时，将显示“证书已过期”。如果在证书到期日期之前显示该消息，请确保正确配置本产品的日期。

#### 证书的通用名称与打印机名称不匹配。

如果证书的通用名称与打印机名称不匹配，则当使用 SSL/TLS 通讯 (https) 访问 Web Config 时，将显示消息“安全证书的名称不匹配...”。出现此问题的原因是以下 IP 地址不匹配。

- 在用于创建自签名证书或 CSR 的通用名称中输入的本产品 IP 地址
- 运行 Web Config 时在 Web 浏览器中输入的 IP 地址

对于自签名证书，请更新证书。

对于 CA 签名证书，请为本产品重新获取证书。

#### 未在 Web 浏览器中设置本地地址的代理服务器设置。

如果本产品已设置为使用代理服务器，请将 Web 浏览器配置为不通过代理服务器连接到本地地址。

##### Windows:

选择**控制面板 > 网络和 Internet > Internet 选项 > 连接 > 局域网设置 > 代理服务器**，然后配置成不为 LAN 使用代理服务器（本地地址）。

##### Mac OS:

选择**系统偏好设置 > 网络 > 高级 > 代理**，然后向**对这些主机和域不使用代理设置**注册本地地址。

示例：

192.168.1.\*: 本地地址 192.168.1.XXX, 子网掩码 255.255.255.0

192.168.\*.\*: 本地地址 192.168.XXX.XXX, 子网掩码 255.255.0.0

## 管理本产品

### 产品安全功能简介

本节介绍爱普生设备的安全功能。

功能名称	功能类型	设置项目	要防止的事项
设置管理员密码	锁定系统设置，例如网络或 USB 的连接设置以及用户缺省设置。	管理员设置设备的密码。 可以从 Web Config 和本产品操作面板进行设置或更改。	防止非法读取和更改存储在设备中的信息，例如 ID、密码、网络设置和联系人。此外，还可减少大量安全风险，例如网络环境或安全策略的信息泄漏。

功能名称	功能类型	设置项目	要防止的事项
设置访问控制	限制每个用户可在设备上使用的功能，例如打印、扫描和复印。如果使用事先注册的用户帐户登录，则您可以使用特定功能。  此外，从操作面板登录后，如果在一段时间内没有任何活动，系统会自动将您注销。	注册任何用户帐户，然后选择要允许的功能（例如复印和扫描）。  最多可注册 10 个用户帐户。	通过按照业务内容和用户角色将功能数量减至最少，可降低数据泄漏和未经授权查看数据的风险。
设置外部接口	控制连接到设备的接口，例如 USB 端口。	启用或禁用将 USB 存储器等外部设备连接到计算机的 USB 端口。	<input type="checkbox"/> USB 端口控制：降低通过未经授权扫描机密文档获取数据的可能性。  <input type="checkbox"/> 计算机的 USB 连接：禁止在未通过网络的情况下进行打印或扫描，从而防止未经授权使用设备。

#### 相关信息

- ➔ “用于配置本产品操作的应用程序 (Web Config)”内容请参见第240页。
- ➔ “配置管理员密码”内容请参见第323页。
- ➔ “限制可用的功能”内容请参见第332页。
- ➔ “禁用外部接口”内容请参见第334页。

## 管理员设置

### 配置管理员密码

如果设置了管理员密码，则可以防止用户更改系统管理设置。可以使用 Web Config、本产品的操作面板或 Epson Device Admin 来设置和更改管理员密码。使用 Epson Device Admin 时，请查看 Epson Device Admin 指南或帮助。

#### 相关信息

- ➔ “用于配置本产品操作的应用程序 (Web Config)”内容请参见第240页。
- ➔ “用于管理网络中的设备的软件 (Epson Device Admin)”内容请参见第242页。

#### 通过操作面板配置管理员密码

可以从本产品的操作面板设置管理员密码。

1. 在本产品的操作面板上选择**设置**。

2. 选择**常规设置** > **系统管理** > **安全设置** > **管理员设置**。
3. 选择**管理员密码** > **注册**。
4. 输入新密码。
5. 再次输入密码。

**注释：**

在**管理员密码**屏幕上选择**更改**或**恢复缺省设置**并输入管理员密码后，您可以更改或删除管理员密码。

### *通过计算机配置管理员密码*

您可以使用 Web Config 设置管理员密码。

1. 访问 Web Config，然后选择**产品安全标签** > **更改管理员密码**。
2. 在**新密码**和**确认新密码**中输入密码。根据需要输入用户名。  
如果要更改密码，请输入当前密码。
3. 选择**确定**。

**注释：**

- 要设置或更改锁定的菜单项，请单击**管理员登录**，然后输入管理员密码。
- 要删除管理员密码，请单击**产品安全标签** > **删除管理员密码**，然后输入管理员密码。

### 相关信息

➔ [“用于配置本产品操作的应用程序 \(Web Config\)”](#)内容请参见第240页。

## 控制面板操作

如果设置管理员密码并启用锁定设置，则您可以锁定与本产品系统设置相关的项目，以便用户无法更改这些项目。

### *启用锁定设置*

为设置了密码的打印机启用锁定设置。  
请先指定管理员密码。

### 通过操作面板启用锁定设置

1. 在本产品的操作面板上选择**设置**。
2. 选择**常规设置** > **系统管理** > **安全设置** > **管理员设置**。
3. 在**锁定设置**上选择**开**。

检查主屏幕上是否显示 。

### 通过计算机启用锁定设置

1. 访问 Web Config，然后单击**管理员登录**。
2. 输入用户名称和密码，然后单击**确定**。
3. 选择**设备管理**标签 > **操作面板**。
4. 在**面板锁定**上，选择**开**。
5. 单击**确定**。
6. 检查本产品操作面板的主屏幕上是否显示 。

### 相关信息

➔ “用于配置本产品操作的应用程序 (Web Config)”内容请参见第240页。

### 常规设置菜单的锁定设置项目

下表列出了操作面板上的**设置** > **常规设置**中的锁定设置项目。  
某些功能可单独启用或禁用。

常规设置菜单	面板锁定
基本设置	-

常规设置菜单		面板锁定
	LCD 亮度	-
	声音	-
	睡眠定时器	✓
	从睡眠状态下唤醒	-
	关机定时器或关机设置	✓
	日期/时间设置	✓
	语言/Language	✓*1
	开机屏幕	✓
	编辑主屏幕	✓
	壁纸	✓
	操作超时	✓
	键盘	-
	缺省屏幕（状态）	✓
	原稿尺寸自动检测选项	-

常规设置菜单		面板锁定
	打印机设置	-

常规设置菜单		面板锁定
	打印纸来源设置	-
	打印语言	✓
	通用打印设置	✓
	PDL 打印配置	✓
	自动错误处理程序	✓
	存储设备接口	✓
	厚打印纸	✓*1
	安静模式	✓*1
	墨水干燥时间	-
	双向	-
	出纸器自动展开	-
	PC 连接 (通过 USB)	✓
	USB I/F 超时设置	✓

常规设置菜单		面板锁定
	网络设置	✓

常规设置菜单		面板锁定
	Wi-Fi 设置	✓
	有线网络设置	✓
	网络状态	✓
	有线局域网/Wi-Fi 状态	✓*2
	Wi-Fi Direct 状态	✓*2
	电子邮件服务器状态	✓*2
	打印状态页	✓*2
	网络连接检查	✓*3
	高级	✓
	设备名称	✓
	TCP/IP	✓
	代理服务器	✓
	电子邮件服务器	✓
	IPv6 地址	✓
	MS 网络共享	✓
	连接速度和双工	✓
	HTTP 重定向为 HTTPS	✓
	禁用 IPsec/IP 过滤	✓
	禁用 IEEE802.1X	✓

常规设置菜单		面板锁定
	Web 服务设置	✓
	Epson Connect 服务	✓

常规设置菜单		面板锁定
	扫描设置	✓
	确认收件人	✓
	电子邮件服务器	✓



常规设置菜单		面板锁定
系统管理		✓
	联系人管理器	✓
	注册/删除	✓*1*4
	常用	✓*4
	打印联系人	✓
	查看选项	✓*4
	搜索选项	✓*4
	清除内存数据	✓
	安全设置	✓
	限制	✓
	访问控制	✓
	管理员设置	✓
	管理员密码	✓
	锁定设置	✓
	密码加密	✓
	客户调研	✓
恢复缺省设置	✓	
固件更新	✓	

✓ = 将锁定。

- = 不锁定。

\*1 : 可以从**常规设置 > 系统管理 > 安全设置 > 限制**启用或禁用锁定。

\*2 : 虽然较高级别的项目可以由管理员锁定，但您仍可以从**设置 > 打印机状态/打印**的同名菜单访问这些项目。

\*3 : 虽然较高级别的项目可以由管理员锁定，但您仍可以从主屏幕 >  > **说明 > 无法连接网络时**访问这些项目。

\*4 : 虽然较高级别的项目可以由管理员锁定，但您仍可以从**设置 > 联系人管理器**的同名菜单访问这些项目。

#### 相关信息

➔ “其他锁定设置项目”内容请参见第330页。

➔ “可以单独设置的项目”内容请参见第330页。

### 其他锁定设置项目

除了常规设置菜单外，锁定设置将适用于以下项目。

- 预设
  - 新增
  - 删除
  - 重命名
  - 添加到主屏幕或从主屏幕移除
  - 更改用户设置
- 设置 > 用户设置。

### 相关信息

- ➔ “常规设置菜单的锁定设置项目”内容请参见第325页。
- ➔ “可以单独设置的项目”内容请参见第330页。

### 单独操作显示屏和功能设置

对于锁定设置的某些目标项目，可以单独将它们设置为启用或禁用。

您可以根据需要，设置每位用户的可用性，例如注册或更改联系人、显示任务历史等等。

1. 在本产品的操作面板上选择**设置**。
2. 选择**常规设置 > 系统管理 > 安全设置 > 限制**。
3. 选择要更改其设置的功能下的项目，然后设置为**开或关**。

### 可以单独设置的项目

管理员可允许以下项目，从而单独显示和更改相关设置。

- 任务日志访问：**任务状态 > 日志**  
控制状态监视器是否显示任务历史。选择**开**可允许显示任务历史。
- 访问以注册/删除联系人：**设置 > 联系人管理器 > 注册/删除**  
控制对联系人的注册和更改。选择**开**可注册或更改联系人。
- 访问扫描至网络文件夹/FTP 的打印保存历史记录：**扫描 > 网络文件夹/FTP > 菜单 > 打印保存历史**  
控制是否打印扫描至网络文件夹功能的保存历史。选择**开**可允许打印。
- 访问扫描至电子邮件的最近内容：**扫描 > 电子邮件 > 收件人 > 历史**  
控制是否显示扫描至邮件功能的历史。选择**开**可显示历史。
- 访问扫描至电子邮件的显示发送历史记录：**扫描 > 电子邮件 > 菜单 > 显示发送历史**  
控制是否显示扫描至邮件功能的电子邮件发送历史。选择**开**可显示电子邮件发送历史。
- 访问扫描至电子邮件的打印已发送历史记录：**扫描 > 电子邮件 > 菜单 > 打印发送历史**  
控制是否打印扫描至邮件功能的电子邮件发送历史。选择**开**可允许打印。
- 访问语言：**设置 > 语言/Language**  
控制能否更改操作面板上显示的语言。选择**开**可更改语言。

- ❑ 访问厚打印纸：**设置 > 常规设置 > 打印机设置 > 厚打印纸**  
控制能否更改厚打印纸功能的设置。选择**开**可更改设置。
- ❑ 访问安静模式：**设置 > 常规设置 > 打印机设置 > 安静模式**  
控制能否更改安静模式功能的设置。选择**开**可更改设置。
- ❑ 个人数据保护：  
控制是否在注册快速拨号时显示目的地信息。选择**开**会将目的地显示为 (\*\*\*)。

### 相关信息

- ➔ “常规设置菜单的锁定设置项目”内容请参见第325页。
- ➔ “其他锁定设置项目”内容请参见第330页。

## 以管理员身份登录到本产品

如果为本产品设置了管理员密码，则您需要以管理员身份登录才能操作锁定的菜单项。

### 使用操作面板登录到本产品

1. 点按 。
2. 点按**管理员**。
3. 输入管理员密码，然后点按**确定**。

正在进行验证时会显示 ，通过验证后，您可以操作锁定的菜单项。

点按  可注销。

### 注释：

如果为**设置 > 常规设置 > 基本设置 > 操作超时**选择**开**，则当您在特定时间段内未在操作面板上执行任何活动后，本产品会自动将您注销。

### 从计算机登录到本产品

以管理员身份登录到 Web Config 时，您可以操作在锁定设置中设置的项目。

1. 在浏览器中输入本产品的 IP 地址以运行 Web Config。
2. 单击**管理员登录**。
3. 在**用户名**和**当前密码**中分别输入用户名和管理员密码。
4. 单击**确定**。

通过验证后，将显示锁定的项目和**管理员退出**。

单击**管理员退出**可注销。

### 注释：

如果为**设备管理标签 > 操作面板 > 操作超时**选择开，则当您在特定时间段内未在操作面板上执行任何活动后，本产品会自动将您注销。

### 相关信息

➔ “用于配置本产品操作的应用程序 (Web Config)”内容请参见第240页。

## 限制可用的功能

您可以在本产品上注册用户帐户并将这些用户帐户与相应功能相关联，还可以控制用户可使用的功能。

启用访问控制时，用户在本产品操作面板上输入密码并登录本产品后，即可使用复印等功能。

不可用的功能将灰显，无法选择。

从计算机向打印机驱动程序或扫描仪驱动程序注册验证信息后，也可进行打印或扫描。有关驱动程序设置的详细信息，请查看驱动程序的帮助或手册。

## 创建用户帐户

创建用户帐户以实施访问控制。

1. 访问 Web Config，然后选择**产品安全标签 > 访问控制设置 > 用户设置**。
2. 对要注册的编号单击**添加**。

### 重要：

使用带有爱普生或其他公司验证系统的打印机时，请使用数字 2 到 10 注册限制设置的用户名。

验证系统等应用程序软件使用数字 1，因此该用户名不会显示在本产品的操作面板上。

3. 设置每个项目。

#### 用户名：

使用字母数字字符输入在用户名列表中的显示名称，长度为 1 到 14 字符。

#### 密码：

使用 ASCII (0x20 到 0x7E) 字符输入密码，长度为 0 到 20 个字符。初始化密码时，请将其留空。

#### 选中复选框以启用或禁用各功能。

选择要允许使用的功能。

4. 单击**应用**。

在特定时间长度后返回到用户设置列表。

检查是否显示您在**用户名**上注册的用户名，并检查**添加**是否已变为**编辑**。

### 相关信息

➔ “用于配置本产品操作的应用程序 (Web Config)”内容请参见第240页。

### 编辑用户帐户

编辑为访问控制注册的帐户。

1. 访问 Web Config，然后选择**产品安全标签 > 访问控制设置 > 用户设置**。
2. 对要编辑的编号单击**编辑**。
3. 更改每个项目。
4. 单击**应用**。  
在特定时间长度后返回到用户设置列表。

### 相关信息

➔“用于配置本产品操作的应用程序 (Web Config)”内容请参见第240页。

### 删除用户帐户

删除为访问控制注册的帐户。

1. 访问 Web Config，然后选择**产品安全标签 > 访问控制设置 > 用户设置**。
2. 对要删除的编号单击**编辑**。
3. 单击**删除**。



#### **重要：**

单击**删除**时，将删除用户帐户而不显示确认消息。删除帐户时请小心操作。

在特定时间长度后返回到用户设置列表。

### 相关信息

➔“用于配置本产品操作的应用程序 (Web Config)”内容请参见第240页。

## 启用访问控制

启用访问控制时，只有已注册的用户能够使用本产品。

1. 访问 Web Config，然后选择**产品安全标签 > 访问控制设置 > 基本**。
2. 选择**启用访问控制**。

如果选中**允许无验证信息进行打印和扫描**，则可以通过未设置验证信息的驱动程序进行打印或扫描。如需仅从本产品的操作面板控制操作并允许从计算机进行打印和扫描，请设置此选项。

3. 单击**确定**。

一段时间后会显示完成消息。

确认本产品操作面板上的复印和扫描图标是否灰显。

## 相关信息

➔ “用于配置本产品操作的应用程序 (Web Config)”内容请参见第240页。

## 禁用外部接口

可以禁用用于将设备连接到本产品的接口。可以进行限制设置，以限制并非通过网络执行的打印和扫描。

### 注释：

也可以在本产品的操作面板上进行限制设置。

存储设备：设置 > 常规设置 > 打印机设置 > 存储设备接口 > 存储设备

PC 连接（通过 USB）：设置 > 常规设置 > 打印机设置 > PC 连接（通过 USB）

1. 访问 Web Config，然后选择产品安全标签 > 外部接口。

2. 选择要设置的功能上的**禁用**。

如果要取消控制，请选择**启用**。

存储设备

禁止通过外部设备连接的 USB 端口将数据保存到外部存储设备。

PC 连接（通过 USB）

可以限制从计算机使用 USB 连接。如果要限制该接口，请选择**禁用**。

3. 单击**确定**。

4. 检查禁用的端口是否无法使用。

存储设备

将 U 盘等存储设备连接到外部 USB 端口时，确认是否无响应。

PC 连接（通过 USB）

如果计算机上安装了驱动程序

使用 USB 数据线将本产品连接到计算机，然后确认本产品是否不打印和扫描。

如果计算机上未安装驱动程序

Windows：

打开设备管理器并使其保持打开，使用 USB 数据线将本产品连接到计算机，然后确认设备管理器的显示内容是否保持不变。

Mac OS：

如果要从**打印机和扫描仪**添加本产品，请使用 USB 数据线将本产品连接到计算机，然后确认本产品是否未列出。

## 相关信息

➔ “用于配置本产品操作的应用程序 (Web Config)”内容请参见第240页。

## 监控远程打印机

### 检查远程打印机的信息

可以使用 Web Config 从**状态**中检查正在运行的本产品的以下信息。

产品状态

检查状态、云 (Cloud) 服务、产品编号和 MAC 地址等。

网络状态

检查网络连接状态、IP 地址和 DNS 服务器等的信息。

使用状态

检查首次打印日期、已打印页数、每种语言的打印计数和扫描计数等。

硬件状态

检查本产品每项功能的状态。

任务历史

检查打印任务、传输任务等的任务日志。

#### 相关信息

➔ “[用于配置本产品操作的应用程序 \(Web Config\)](#)”内容请参见第240页。

### 在出现事件时接收电子邮件通知

#### *关于电子邮件通知*

这是通知功能，当出现诸如打印停止和本产品发生错误等事件时，将向指定的地址发送电子邮件。

最多可以注册五个目标，并且可以设置每个目标的通知设置。

要使用此功能，您需要先设置邮件服务器，然后再设置通知。

#### 相关信息

➔ “[配置邮件服务器](#)”内容请参见第288页。

#### *配置电子邮件通知*

可以使用 Web Config 来配置电子邮件通知。

1. 访问 Web Config，然后选择**设备管理**标签 > **电子邮件通知**。

2. 设置电子邮件通知的主题。

可以从两个下拉菜单中选择要在主题中显示的内容。

所选内容会显示在**主题**旁边。

不能在左右两边设置相同内容。

当**位置**中的字符数超过 32 字节时，超过 32 字节的字符会被忽略。

3. 输入要将通知电子邮件发送到的电子邮件地址。

可以使用 A-Z、a-z、0-9、!、#、\$、%、&、'、\*、+、-、.、/、=、?、^、\_、{、|、}、~ 和 @ 输入 1 到 255 个字符。

4. 选择电子邮件通知的语言。

5. 勾选要接收通知的事件。

**通知设置**的编号与**电子邮件地址设置**的目标编号关联。

示例：

如果希望在本产品缺纸时向**电子邮件地址设置**中为编号 1 设置的电子邮件地址发送通知，请选中**缺纸**行中的列 1 的复选框。

6. 单击**确定**。

确认引发事件时是否发送电子邮件通知。

示例：指定未设置打印纸的打印纸来源并进行打印。

### 相关信息

➔ “用于配置本产品操作的应用程序 (Web Config)”内容请参见第240页。

➔ “配置邮件服务器”内容请参见第288页。

### 电子邮件通知的项目

项目	设置和描述
重置墨量	当墨水用完时发出通知。
墨量低	当墨水接近用完时发出通知。
维护箱：已到使用寿命	当维护箱已到达使用寿命时发出通知。
维护箱：接近使用寿命	当维护箱接近使用寿命时发出通知。
管理员密码已更改	当管理员密码已更改时发出通知。
缺纸	当指定的打印纸来源发生缺纸错误时发出通知。
打印已停止*	当发生卡纸、进纸器未设置或打印纸尺寸或类型不匹配等错误时发出通知。
打印机错误	当发生打印机错误时发出通知。
扫描仪错误	当发生扫描仪错误时发出通知。
Wi-Fi 故障	当发生无线局域网接口错误时发出通知。
内置 SD 卡故障	当内置 SD 卡发生错误时发出通知。
PDL 板故障	当 PDL 板发生错误时发出通知。



## 相关信息

➔ “配置电子邮件通知”内容请参见第335页。

## 备份设置

可以将通过 Web Config 设置的设置值导出至文件。可以使用该文件来备份联系人、设置值和更换本产品等。

导出的文件不可编辑，因为它导出为二进制文件。

## 导出设置

导出本产品的设置。

1. 访问 Web Config，然后选择**设备管理**标签 > **导出和导入设置值** > **导出**。

2. 选择要导出的设置。

选择要导出的设置。如果选择母类别，也会选择子类别。但是，无法选择同一个网络中由于重复而导致错误的子类别（例如 IP 地址等）。

3. 输入密码以对导出的文件进行加密。

您需要密码才能导入文件。如果不想对文件进行加密，请将此字段留空。

4. 单击**导出**。

### **重要：**

如果要导出本产品的网络设置（例如设备名称和 IPv6 地址），请选中**启用以选择设备的个别设置**并选择更多项目。对于替换打印机，只能使用所选值。

## 相关信息

➔ “用于配置本产品操作的应用程序 (Web Config)”内容请参见第240页。

## 导入设置

将导出的 Web Config 文件导入到本产品。

### **重要：**

导入包含个别信息（例如打印机名称或 IP 地址）的值时，请确保同一个网络上不存在相同的 IP 地址。

1. 访问 Web Config，然后选择**设备管理**标签 > **导出和导入设置值** > **导入**。

2. 选择导出的文件，然后输入加密密码。

3. 单击**下一步**。

4. 选择要导入的设置，然后单击下一步。
5. 单击确定。

设置现已应用到本产品。

#### 相关信息

➔ “用于配置本产品操作的应用程序 (Web Config)”内容请参见第240页。

## 高级安全设置

本节介绍高级安全功能。

### 安全设置和危险预防

当本产品连接到网络时，您可以从远程位置访问它。此外，许多人可以共享本产品，这有助于提高运营效率和方便性。但是，诸如非法访问、非法使用和篡改数据等风险会增加。如果在可以访问互联网的环境中使用本产品，风险还会进一步增加。

对于不具备外部访问保护的打印机，访问者可以通过互联网读取存储在打印机中的打印任务日志。

为了避免此类风险，爱普生打印机采用了众多安全技术。

根据已使用客户环境信息构建的环境条件视情况对本产品进行设置。

名称	功能类型	设置项目	要防止的事项
控制协议	控制用于在本产品和计算机之间进行通讯的协议和服务，以及启用和禁用各个功能。	应用到单独允许或禁止的功能的协议或服务。	通过防止用户使用不需要的功能，减少由于意外使用而可能出现的安全风险。
SSL/TLS 通讯	从本产品访问互联网上的爱普生服务器（例如，使用 Epson Connect 通过 Web 浏览器与计算机通讯以及更新固件）时，将使用 SSL/TLS 通讯对通讯内容进行加密。	获取 CA 签名的证书，然后将其导入到本产品。	清除由 CA 签名证书进行的打印机标识可防止伪造和未经授权的访问。此外，SSL/TLS 的通讯内容受到保护，并可防止打印数据和设置信息的内容泄漏。
IPsec/IP 过滤	可以设置为允许隔离和截断来自特定客户端或属于特定类型的数据。由于 IPsec 使用 IP 数据包单元（加密和验证）来保护数据，因此您可以安全地与不受保护的协议通讯。	创建基本策略和单独策略，以设置可访问本产品的客户端或数据类型。	保护本产品免受未经授权的访问，以及对通讯数据的篡改和截获。

名称	功能类型	设置项目	要防止的事项
IEEE802.1X	只允许经过验证的用户连接至网络。仅允许获得许可的用户使用本产品。	RADIUS 服务器（验证服务器）的验证设置。	保护本产品免受未经授权的访问和使用。

#### 相关信息

- ➔ “使用协议进行控制”内容请参见第339页。
- ➔ “与本产品的 SSL/TLS 通讯”内容请参见第349页。
- ➔ “使用 IPsec/IP 过滤进行加密通信”内容请参见第350页。
- ➔ “将本产品连接到 IEEE802.1X 网络”内容请参见第362页。

## 安全功能设置

设置 IPsec/IP 过滤或 IEEE802.1X 时，建议您使用 SSL/TLS 访问 Web Config 来传递设置信息，以减少诸如篡改或截获等安全风险。

请确保在设置 IPsec/IP 过滤或 IEEE802.1X 之前配置管理员密码。

此外，要使用 Web Config，您也可以直接使用以太网线缆将本产品连接到计算机，然后在 Web 浏览器中输入 IP 地址。完成安全设置后，本产品便可连接到安全的环境。

## 使用协议进行控制

可以使用多个路径和多种协议进行打印。

如果使用的是多功能打印机，则您可以从未定数量的网络计算机使用网络扫描。

通过限制从特定路径进行打印或控制可用功能，可以减少意外的安全风险。

## 控制协议

配置协议设置。

1. 访问 Web Config，然后选择**网络安全**标签 > **协议**。
2. 配置每个项目。
3. 单击**下一步**。
4. 单击**确定**。  
设置现已应用到本产品。

#### 相关信息

- ➔ “用于配置本产品操作的应用程序 (Web Config)”内容请参见第240页。
- ➔ “可启用或禁用的协议”内容请参见第340页。
- ➔ “协议设置项目”内容请参见第340页。

## 可启用或禁用的协议

协议	描述
Bonjour 设置	可以指定是否使用 Bonjour。Bonjour 用于搜索设备和执行打印等。
SLP 设置	可以启用或禁用 SLP 功能。SLP 用于 EpsonNet Config 中的一键扫描和网络搜索。
WSD 设置	可以启用或禁用 WSD 功能。当启用此功能时，可以添加 WSD 设备以及通过 WSD 端口进行打印。
LLTD 设置	可以启用或禁用 LLTD 功能。当启用此功能时，它会显示在 Windows 网络映射中。
LLMNR 设置	可以启用或禁用 LLMNR 功能。当启用此功能时，即使无法使用 DNS，也可以在不使用 NetBIOS 的情况下使用名称解析。
LPR 设置	可以指定是否允许 LPR 打印。当启用此功能时，可以通过 LPR 端口进行打印。
RAW (端口 9100) 设置	可以指定是否允许通过 RAW 端口 (端口 9100) 进行打印。当启用此功能时，可以通过 RAW 端口 (端口 9100) 进行打印。
IPP 设置	可以指定是否允许通过 IPP 进行打印。当启用此功能时，可以通过互联网进行打印。
SNMPv1/v2c 设置	可以指定是否启用 SNMPv1/v2c。此功能用于设置设备和执行监视等。
SNMPv3 设置	可以指定是否启用 SNMPv3。此功能用于设置加密设备和执行监视等。

### 相关信息

- ➔ “控制协议”内容请参见第339页。
- ➔ “协议设置项目”内容请参见第340页。

## 协议设置项目

### Bonjour 设置

项目	设置值和说明
使用 Bonjour	选择此项目可通过 Bonjour 搜索或使用设备。
Bonjour 名称	显示 Bonjour 名称。
Bonjour 服务名称	显示 Bonjour 服务名称。
位置	显示 Bonjour 位置名称。
最高优先级协议	选择用于 Bonjour 打印的最高优先级协议。

### SLP 设置

项目	设置值和说明
启用 SLP	选择此项目可启用 SLP 功能。 此项目用于 EpsonNet Config 中的网络搜索。

#### WSD 设置

项目	设置值和说明
启用 WSD	选择此项目可启用 WSD 添加设备，以及通过 WSD 端口进行打印和扫描。
打印超时（秒）	输入 WSD 打印的通讯超时值（介于 3 到 3,600 秒之间）。
扫描超时（秒）	输入 WSD 扫描的通讯超时值（介于 3 到 3,600 秒之间）。
设备名称	显示 WSD 设备名称。
位置	显示 WSD 位置名称。

#### LLTD 设置

项目	设置值和说明
启用 LLTD	选择此项目可启用 LLTD。本产品会显示在 Windows 网络映射中。
设备名称	显示 LLTD 设备名称。

#### LLMNR 设置

项目	设置值和说明
启用 LLMNR	选择此项目可启用 LLMNR。即使无法使用 DNS，也可以在不使用 NetBIOS 的情况下使用名称解析。

#### LPR 设置

项目	设置值和说明
允许 LPR 端口打印	选择此项目可允许通过 LPR 端口进行打印。
打印超时（秒）	输入 LPR 打印的超时值（介于 0 到 3,600 秒之间）。如果不想出现超时，请输入 0。

#### RAW（端口 9100）设置

项目	设置值和说明
允许 RAW (端口 9100) 打印	选择此项目可允许通过 RAW 端口 (端口 9100) 进行打印。
打印超时 (秒)	输入 RAW (端口 9100) 打印的超时值 (介于 0 到 3,600 秒之间)。如果不想出现超时, 请输入 0。

#### IPP 设置

项目	设置值和说明
启用 IPP	选择此项目可启用 IPP 通讯。只会显示支持 IPP 的打印机。
允许不安全的通讯	选择 <b>允许</b> 将允许本产品在未采取任何安全措施的情况下通讯 (IPP)。
通讯超时 (秒)	输入 IPP 打印的超时值 (介于 0 到 3,600 秒之间)。
使用 IPP 打印时需要 PIN 码	选择使用 IPP 打印时是否需要 PIN 码。如果选择 <b>是</b> , 没有 PIN 码的 IPP 打印任务不会保存到本产品中。
URL (网络)	本产品连接到网络时显示 IPP URL (http 和 https)。该 URL 是本产品的 IP 地址、端口号和 IPP 打印机名称的组合值。
URL (Wi-Fi Direct)	当本产品通过 Wi-Fi Direct 连接时, 将显示 IPP URL (http 和 https)。该 URL 是本产品的 IP 地址、端口号和 IPP 打印机名称的组合值。
打印机名称	显示 IPP 打印机名称。
位置	显示 IPP 位置。

#### SNMPv1/v2c 设置

项目	设置值和说明
启用 SNMPv1/v2c	选择此项目可启用 SNMPv1/v2c。
访问权限	设置启用 SNMPv1/v2c 时的访问权限。可选择 <b>只读</b> 或 <b>读/写</b> 。
社区名称 (只读)	输入 0 到 32 个 ASCII (0x20 到 0x7E) 字符。
社区名称 (读/写)	输入 0 到 32 个 ASCII (0x20 到 0x7E) 字符。

#### SNMPv3 设置

项目		设置值和说明
启用 SNMPv3		当选中此复选框时，将启用 SNMPv3。
用户名称		输入 1 到 32 个单字节字符。
验证设置		
	算法	选择用于 SNMPv3 的验证算法。
	密码	输入用于 SNMPv3 的验证密码。 输入 8 到 32 个 ASCII (0x20 到 0x7E) 字符。 如果未指定，请将其留空。
	确认密码	输入已配置的密码以确认。
加密设置		
	算法	选择用于 SNMPv3 的加密算法。
	密码	输入用于 SNMPv3 的加密密码。 输入 8 到 32 个 ASCII (0x20 到 0x7E) 字符。 如果未指定，请将其留空。
	确认密码	输入已配置的密码以确认。
上下文名称		输入 32 个或更少 Unicode (UTF-8) 字符。如果未指定，请将其留空。可输入的字符数因语言而异。

#### 相关信息

- ➔ “控制协议”内容请参见第339页。
- ➔ “可启用或禁用的协议”内容请参见第340页。

## 使用数字证书

### 关于数字证书

#### □ CA 签名证书

这是由 CA（证书颁发机构）签名的证书。可以获取此证书来提交给证书颁发机构。此证书可验证本产品是否存在，并用于进行 SSL/TLS 通讯以确保数据通讯的安全。

当用于进行 SSL/TLS 通讯时，此证书用作服务器证书。

当设置为“IPsec/IP 过滤”通讯或“IEEE802.1x”通讯时，此证书用作客户端证书。

#### □ CA 证书

这是 CA 签名证书链中的证书，也称为中间 CA 证书。此证书由 Web 浏览器在访问其他方的服务器或 Web Config 时用于验证本产品证书的路径。

对于 CA 证书，如果要验证从本产品访问的服务器证书的路径，请设置此项目。对于本产品，设置以验证 SSL/TLS 连接的 CA 签名证书的路径。

可以从本设备 CA 证书的颁发机构处获取这一 CA 证书。

还可以从颁发其他服务器的 CA 签名证书的证书颁发机构获取用于验证其他方的服务器的 CA 证书。

#### □ 自签名证书

这是本产品自己签名并颁发的证书。它也称为根证书。由于颁发者可对自己进行验证，因此该证书不可靠且无法防止伪造。

在没有 CA 签名证书的情况下配置安全设置并执行简单 SSL/TLS 通讯时，可以使用该证书。

如果使用该证书进行 SSL/TLS 通讯，Web 浏览器上可能会显示安全警报，因为该证书未在 Web 浏览器上注册。自签名证书只能用于 SSL/TLS 通讯。

#### 相关信息

- ➔ “配置 CA 签名证书”内容请参见第344页。
- ➔ “更新自签名证书”内容请参见第347页。
- ➔ “配置 CA 证书”内容请参见第348页。

## 配置 CA 签名证书

### 获取 CA 签名的证书

要获取 CA 签名的证书，请创建 CSR（证书签名请求）并将其提交给数字证书认证机构。可以使用 Web Config 和计算机创建 CSR。

按照以下步骤使用 Web Config 创建 CSR 并获取 CA 签名的证书。使用 Web Config 创建 CSR 时，证书为 PEM/DER 格式。

1. 访问 Web Config，然后选择**网络安全**标签。下一步，选择 **SSL/TLS > 证书**，或者选择 **IPsec/IP 过滤 > 客户端证书**或 **IEEE802.1X > 客户端证书**。

无论选择哪个选项，您获取的证书都是相同且通用的。

2. 单击 CSR 中的**生成**。

此时将打开 CSR 创建页面。

3. 为每个项目输入值。

#### **注释：**

可用的密钥长度和缩写因数字证书认证机构而异。请根据各个数字证书认证机构的规则创建请求。

4. 单击**确定**。

此时将显示完成消息。

5. 选择**网络安全**标签。下一步，选择 **SSL/TLS > 证书**，或者选择 **IPsec/IP 过滤 > 客户端证书**或 **IEEE802.1X > 客户端证书**。



6. 根据由各个数字证书认证机构指定的格式单击 CSR 的下载按钮之一，以将 CSR 下载到计算机。



**重要：**

请勿重新生成 CSR，否则可能无法导入已颁发的 CA 签名的证书。

7. 将 CSR 发送给数字证书认证机构并获取 CA 签名的证书。  
请遵循各个数字证书认证机构有关发送方法和格式的规则。
8. 将已颁发的 CA 签名的证书保存到已连接到本产品的计算机。  
将证书保存到目标后，便已完成获取 CA 签名的证书的过程。

**相关信息**

➔ “用于配置本产品操作的应用程序 (Web Config)”内容请参见第240页。

**CSR 设置项目**

项目	设置和描述
密钥长度	选择 CSR 的密钥长度。
通用名称	<p>可以输入 1 到 128 个字符。如果是 IP 地址，则此项目应为静态 IP 地址。可以输入 1 到 5 个 IPv4 地址、IPv6 地址、主机名称和 FQDN，并用逗号分隔它们。</p> <p>第一个元素将存储到通用名称中，其他元素将存储到证书主题的别名字段中。</p> <p>示例： 打印机的 IP 地址：192.0.2.123，打印机名称：EPSONA1B2C3 通用名称：EPSONA1B2C3, EPSONA1B2C3.local, 192.0.2.123</p>
组织/组织单位/位置/州/省	可以输入 0 到 64 个 ASCII (0x20 到 0x7E) 字符。可以使用逗号分隔辨别名称。
国家/地区	输入由 ISO-3166 指定的两位数国家/地区代码。
发件人电子邮件地址	在进行邮件服务器设置时可以输入发件人的电子邮件地址。在 <b>网络标签 &gt; 电子邮件服务器 &gt; 基本</b> 中输入与 <b>发件人电子邮件地址</b> 相同的电子邮件地址。

**相关信息**

➔ “获取 CA 签名的证书”内容请参见第344页。

**导入 CA 签名的证书**

将获取的 CA 签名证书导入到本产品。

**!** **重要：**

- 确保正确设置本产品的日期和时间。证书可能无效。
- 如果使用从 Web Config 创建的 CSR 获取证书，则一次只能导入一个证书。

1. 访问 Web Config，然后选择**网络安全**标签。下一步，选择 **SSL/TLS > 证书**，或者选择 **IPsec/IP 过滤 > 客户端证书**或 **IEEE802.1X > 客户端证书**。

2. 单击**导入**

此时将打开证书导入页面。

3. 为每个项目输入值。在访问本产品的 Web 浏览器上验证证书路径时，请设置 **CA 证书 1** 和 **CA 证书 2**。

根据创建 CSR 的位置以及证书的文件格式，所需的设置可能有所不同。按照如下所示输入必需项目的值。

从 Web Config 获取的 PEM/DER 格式证书

**私钥：** 不要配置，因为本产品包含私钥。

**密码：** 不要配置。

**CA 证书 1/CA 证书 2：** 可选

从计算机获取的 PEM/DER 格式证书

**私钥：** 需要设置。

**密码：** 不要配置。

**CA 证书 1/CA 证书 2：** 可选

从计算机获取的 PKCS#12 格式证书

**私钥：** 不要配置。

**密码：** 可选

**CA 证书 1/CA 证书 2：** 不要配置。

4. 单击**确定**。

此时将显示完成消息。

**注释：**

单击**确认**以验证证书信息。

**相关信息**

➔ “用于配置本产品操作的应用程序 (Web Config)”内容请参见第240页。

### CA 签名的证书导入设置项目

项目	设置和描述
服务器证书或客户端证书	选择证书格式。 对于 SSL/TLS 连接，将显示服务器证书。 对于 IPsec/IP 过滤或 IEEE802.1x，将显示客户端证书。
私钥	如果使用从计算机创建的 CSR 获取 PEM/DER 格式的证书，请指定与证书匹配的私钥文件。
密码	如果文件格式为 <b>包含私钥的证书 (PKCS#12)</b> ，请输入用于对获取证书时设置的私钥进行加密的密码。
CA 证书 1	如果证书格式为 <b>证书 (PEM/DER)</b> ，请导入颁发用作服务器证书的 CA 签名的证书的证书颁发机构的证书。根据需要指定文件。
CA 证书 2	如果证书格式为 <b>证书 (PEM/DER)</b> ，请导入颁发 CA 证书 1 的证书颁发机构的证书。根据需要指定文件。

#### 相关信息

➔ “导入 CA 签名的证书”内容请参见第345页。

### 删除 CA 签名的证书

当证书已过期或不再需要使用加密连接时，您可以删除已导入的证书。

#### 重要：

如果使用从 Web Config 创建的 CSR 获取证书，则无法重新导入已删除的证书。在这种情况下，请创建 CSR 并重新获取证书。

1. 访问 Web Config，然后选择**网络安全**标签。下一步，选择 **SSL/TLS > 证书**，或者选择 **IPsec/IP 过滤 > 客户端证书**或 **IEEE802.1X > 客户端证书**。
2. 单击**删除**。
3. 在显示的消息中确认是否要删除证书。

#### 相关信息

➔ “用于配置本产品操作的应用程序 (Web Config)”内容请参见第240页。

### 更新自签名证书

由于自签名证书由打印机颁发，您可以在自签名证书已过期或所述内容已更改时更新该证书。

1. 访问 Web Config，然后选择**网络安全**标签 > **SSL/TLS > 证书**。
2. 单击**更新**。

3. 输入通用名称。

最多可以输入 5 个 IPv4 地址、IPv6 地址、主机名称和长度为 1 到 128 个字符的 FQDN，并用逗号分隔它们。第一个参数将存储到通用名称中，其他参数将存储到证书主题的别名字段中。

示例：

打印机的 IP 地址：192.0.2.123，打印机名称：EPSONA1B2C3

通用名称：EPSONA1B2C3, EPSONA1B2C3.local, 192.0.2.123

4. 指定证书的有效期。

5. 单击下一步。

此时将显示确认消息。

6. 单击确定。

此时将更新本产品。

**注释：**

要检查证书信息，请选择**网络安全标签 > SSL/TLS > 证书 > 自签名证书**，然后单击**确认**。

**相关信息**

➔ “用于配置本产品操作的应用程序 (Web Config)”内容请参见第240页。

## 配置 CA 证书

设置 CA 证书时，可以验证本产品访问的服务器的 CA 证书路径。这可以防止伪造。

您可以从颁发 CA 签名证书的证书颁发机构获取 CA 证书。

### 导入 CA 证书

将 CA 证书导入到本产品。

1. 访问 Web Config，然后选择**网络安全标签 > CA 证书**。

2. 单击**导入**。

3. 指定要导入的 CA 证书。

4. 单击**确定**。

导入完成后，将返回到 **CA 证书** 屏幕，并且会显示导入的 CA 证书。

**相关信息**

➔ “用于配置本产品操作的应用程序 (Web Config)”内容请参见第240页。

### 删除 CA 证书

可以删除导入的 CA 证书。

1. 访问 Web Config，然后选择**网络安全**标签 > **CA 证书**。
2. 单击要删除的 CA 证书旁边的**删除**。
3. 在显示的消息中确认是否要删除证书。
4. 单击**重新启动网络**以应用设置，然后检查更新后的屏幕上是否未列出已删除的 CA 证书。

#### 相关信息

➔ “用于配置本产品操作的应用程序 (Web Config)”内容请参见第240页。

## 与本产品的 SSL/TLS 通讯

当服务器证书设置为使用 SSL/TLS（安全套接字层/传输层安全性）与本产品通讯时，您可以对计算机之间的通讯路径进行加密。如果要防止远程访问和未经授权的访问，请执行该操作。

### 配置基本 SSL/TLS 设置

如果本产品支持 HTTPS 服务器功能，则可以使用 SSL/TLS 通讯来对通讯进行加密。在确保安全性的同时可以使用 Web Config 来配置和管理本产品。

配置加密强度和重定向功能。

1. 访问 Web Config，然后选择**网络安全**标签 > **SSL/TLS** > **基本**。
2. 为每个项目选择一个值。
  - 加密强度  
选择加密强度级别。
  - HTTP 重定向为 HTTPS  
访问 HTTP 时重定向为 HTTPS。
3. 单击**下一步**。  
此时将显示确认消息。
4. 单击**确定**。  
此时将更新本产品。

#### 相关信息

➔ “用于配置本产品操作的应用程序 (Web Config)”内容请参见第240页。

### 为本产品配置服务器证书

1. 访问 Web Config，然后选择**网络安全**标签 > **SSL/TLS** > **证书**。

2. 指定要在**服务器证书**上使用的证书。
  - 自签名证书  
本产品生成了自签名证书。如果您没有获得 CA 签名证书，请选择此证书。
  - CA 签名证书  
如果事先获取并导入了 CA 签名证书，则可以指定此证书。
3. 单击**下一步**。  
此时将显示确认消息。
4. 单击**确定**。  
此时将更新本产品。

#### 相关信息

- ➔ “用于配置本产品操作的应用程序 (Web Config)”内容请参见第240页。
- ➔ “配置 CA 签名证书”内容请参见第344页。
- ➔ “更新自签名证书”内容请参见第347页。

## 使用 IPsec/IP 过滤进行加密通信

### 关于 IPsec/IP 过滤

使用“IPsec/IP 过滤”功能，可以根据 IP 地址、服务和端口过滤流量。通过进行组合过滤，您可以将本产品配置为接受或阻止指定的客户端和指定的数据。此外，您还可以使用 IPsec 来提高安全级别。

#### 注释：

运行 Windows Vista 或更高版本或者 Windows Server 2008 或更高版本的计算机支持 IPsec。

### 配置缺省策略

要过滤流量，请配置缺省策略。缺省策略应用到与本产品连接的每个用户或群组。要实现对用户和用户群组的更细化控制，请配置群组策略。

1. 访问 Web Config，然后选择**网络安全标签 > IPsec/IP 过滤 > 基本**。
2. 为每个项目输入值。
3. 单击**下一步**。  
此时将显示确认消息。
4. 单击**确定**。  
此时将更新本产品。

#### 相关信息

- ➔ “用于配置本产品操作的应用程序 (Web Config)”内容请参见第240页。

### 缺省策略设置项目

#### 缺省策略

项目	设置和描述
IPsec/IP 过滤	可以启用或禁用 IPsec/IP 过滤功能。

#### 访问控制

配置 IP 数据包流量的控制方式。

项目	设置和描述
允许访问	选择此选项可允许已配置的 IP 数据包通过。
拒绝访问	选择此选项可拒绝已配置的 IP 数据包通过。
IPsec	选择此选项可允许已配置的 IPsec 数据包通过。

❑ IKE 版本

请为 IKE 版本选择 IKEv1 或 IKEv2。根据本产品已连接到的设备选择这两个版本之一。

❑ IKEv1

为 IKE 版本选择 IKEv1 时，将显示以下项目。

项目	设置和描述
验证方法	要选择 <b>证书</b> ，您需要提前获取并导入 CA 签名的证书。
预共享密钥	如果为 <b>验证方法</b> 选择 <b>预共享密钥</b> ，请输入介于 1 到 127 个字符之间的预共享密钥。
确认预共享密钥	输入已配置的密钥以确认。

❑ IKEv2

为 IKE 版本选择 IKEv2 时，将显示以下项目。

项目	设置和描述	
本地	验证方法	要选择 <b>证书</b> ，您需要提前获取并导入 CA 签名的证书。
	ID 类型	如果为 <b>验证方法</b> 选择 <b>预共享密钥</b> ，请选择本产品的 ID 类型。
	ID	输入与 ID 类型匹配的本产品 ID。 第一个字符不能是“@”、“#”和“=”。 <b>辨别名称</b> ：输入 1 到 255 个单字节 ASCII (0x20 到 0x7E) 字符。需要包括“=”。 <b>IP 地址</b> ：输入 IPv4 或 IPv6 格式。 <b>FQDN</b> ：使用 A-Z、a-z、0-9、“-”和句点(.) 输入 1 到 255 个字符的组合。 <b>电子邮件地址</b> ：输入 1 到 255 个单字节 ASCII (0x20 到 0x7E) 字符。需要包括“@”。 <b>密钥 ID</b> ：输入 1 到 255 个单字节 ASCII (0x20 到 0x7E) 字符。
	预共享密钥	如果为 <b>验证方法</b> 选择 <b>预共享密钥</b> ，请输入介于 1 到 127 个字符之间的预共享密钥。
	确认预共享密钥	输入已配置的密钥以确认。



项目		设置和描述
远程	验证方法	要选择 <b>证书</b> ，您需要提前获取并导入 CA 签名的证书。
	ID 类型	如果为 <b>验证方法</b> 选择 <b>预共享密钥</b> ，请选择要进行验证的设备的 ID 类型。
	ID	输入与 ID 类型匹配的本产品 ID。 第一个字符不能是“@”、“#”和“=”。 <b>辨别名称</b> ：输入 1 到 255 个单字节 ASCII (0x20 到 0x7E) 字符。需要包括“=”。 <b>IP 地址</b> ：输入 IPv4 或 IPv6 格式。 <b>FQDN</b> ：使用 A-Z、a-z、0-9、“-”和句点(.)输入 1 到 255 个字符的组合。 <b>电子邮件地址</b> ：输入 1 到 255 个单字节 ASCII (0x20 到 0x7E) 字符。需要包括“@”。 <b>密钥 ID</b> ：输入 1 到 255 个单字节 ASCII (0x20 到 0x7E) 字符。
	预共享密钥	如果为 <b>验证方法</b> 选择 <b>预共享密钥</b> ，请输入介于 1 到 127 个字符之间的预共享密钥。
	确认预共享密钥	输入已配置的密钥以确认。

封装

如果为**访问控制**选择 IPsec，您需要配置封装模式。

项目	设置和描述
传输模式	如果仅在同一个局域网中使用本产品，请选择此选项。第 4 层或更深层的 IP 数据包将进行加密。
隧道模式	如果在能够访问互联网的网络（例如 IPsec-VPN）上使用本产品，请选择此选项。IP 数据包的标题和数据将进行加密。 <b>远程网关（隧道模式）</b> ：如果为 <b>封装</b> 选择 <b>隧道模式</b> ，请输入介于 1 到 39 个字符之间的网关地址。

安全协议

如果为**访问控制**选择 IPsec，请选择一个选项。

项目	设置和描述
ESP	选择此选项可确保验证和数据的完整性以及对数据进行加密。
AH	选择此选项可确保验证和数据的完整性。即使禁止数据加密，也可以使用 IPsec。

## ❑ 算法设置

建议您为所有设置选择**任何**，或为每项设置选择**任何**以外的项目。如果为部分设置选择**任何**而为其他设置选择**任何**以外的项目，设备可能无法通讯，具体取决于要验证的其他设备。

项目		设置和描述
IKE	加密	选择 IKE 的加密算法。 项目因 IKE 版本而异。
	验证	选择 IKE 的验证算法。
	密钥交换	选择 IKE 的密钥交换算法。 项目因 IKE 版本而异。
ESP	加密	选择 ESP 的加密算法。 为 <b>安全协议</b> 选择 <b>ESP</b> 时，此选项可用。
	验证	选择 ESP 的验证算法。 为 <b>安全协议</b> 选择 <b>ESP</b> 时，此选项可用。
AH	验证	选择 AH 的加密算法。 为 <b>安全协议</b> 选择 <b>AH</b> 时，此选项可用。

## 相关信息

➔ “配置缺省策略”内容请参见第350页。

## 配置群组策略

群组策略是应用到用户或用户群组的一个或多个规则。本产品可控制与已配置的策略匹配的 IP 数据包。IP 数据包会按群组策略 1 到 10 的顺序进行验证，然后按缺省策略进行验证。

1. 访问 Web Config，然后选择**网络安全**标签 > **IPsec/IP 过滤** > **基本**。
2. 单击要配置的带编号标签。
3. 为每个项目输入值。
4. 单击**下一步**。  
此时将显示确认消息。
5. 单击**确定**。  
此时将更新本产品。

## 相关信息

➔ “用于配置本产品操作的应用程序 (Web Config)”内容请参见第240页。

### 群组策略设置项目

项目	设置和描述
启用这个群组策略	可以启用或禁用群组策略。

### 访问控制

配置 IP 数据包流量的控制方式。

项目	设置和描述
允许访问	选择此选项可允许已配置的 IP 数据包通过。
拒绝访问	选择此选项可拒绝已配置的 IP 数据包通过。
IPsec	选择此选项可允许已配置的 IPsec 数据包通过。

### 本地地址（打印机）

选择与网络环境匹配的 IPv4 或 IPv6 地址。如果自动分配 IP 地址，则您可以选择使用自动获得 IPv4 地址。

#### 注释：

如果自动分配 IPv6 地址，连接可能不可用。配置静态 IPv6 地址。

### 远程地址（主机）

输入设备 IP 地址以控制访问。IP 地址必须为 43 个或更少字符。如果不输入 IP 地址，则所有地址均受控制。

#### 注释：

如果自动分配 IP 地址（例如由 DHCP 分配），连接可能不可用。配置静态 IP 地址。

### 选择端口的方法

选择指定端口的方法。

#### 服务名称

如果为选择端口的方法选择服务名称，请选择一个选项。

#### 传输协议

如果为选择端口的方法选择端口号，则需要配置封装模式。

项目	设置和描述
任何协议	选择此选项可控制所有协议类型。
TCP	选择此选项可控制单播的数据。
UDP	选择此选项可控制广播和组播的数据。
ICMPv4	选择此选项可控制 ping 命令。

本地端口

如果为**选择端口的方法**选择**端口号**并为**传输协议**选择 TCP 或 UDP，请输入用逗号分隔的端口号以控制数据包接收。最多可以输入 10 个端口号。

示例：20, 80, 119, 5220

如果不输入端口号，则所有端口均受控制。

远程端口

如果为**选择端口的方法**选择**端口号**并为**传输协议**选择 TCP 或 UDP，请输入用逗号分隔的端口号以控制数据包发送。最多可以输入 10 个端口号。

示例：25, 80, 143, 5220

如果不输入端口号，则所有端口均受控制。

**IKE 版本**

请为 **IKE 版本**选择 **IKEv1** 或 **IKEv2**。根据本产品已连接到的设备选择这两个版本之一。

IKEv1

为 **IKE 版本**选择 **IKEv1** 时，将显示以下项目。

项目	设置和描述
验证方法	如果为 <b>访问控制</b> 选择 <b>IPsec</b> ，请选择一个选项。所用证书与缺省策略相同。
预共享密钥	如果为 <b>验证方法</b> 选择 <b>预共享密钥</b> ，请输入介于 1 到 127 个字符之间的预共享密钥。
确认预共享密钥	输入已配置的密钥以确认。

□ IKEv2

为 IKE 版本选择 IKEv2 时，将显示以下项目。

项目		设置和描述
本地	验证方法	如果为访问控制选择 IPsec，请选择一个选项。所用证书与缺省策略相同。
	ID 类型	如果为验证方法选择预共享密钥，请选择本产品的 ID 类型。
	ID	输入与 ID 类型匹配的本产品 ID。 第一个字符不能是“@”、“#”和“=”。 <b>辨别名称：</b> 输入 1 到 255 个单字节 ASCII (0x20 到 0x7E) 字符。需要包括“=”。 <b>IP 地址：</b> 输入 IPv4 或 IPv6 格式。 <b>FQDN：</b> 使用 A-Z、a-z、0-9、“-”和句点(.)输入 1 到 255 个字符的组合。 <b>电子邮件地址：</b> 输入 1 到 255 个单字节 ASCII (0x20 到 0x7E) 字符。需要包括“@”。 <b>密钥 ID：</b> 输入 1 到 255 个单字节 ASCII (0x20 到 0x7E) 字符。
	预共享密钥	如果为验证方法选择预共享密钥，请输入介于 1 到 127 个字符之间的预共享密钥。
	确认预共享密钥	输入已配置的密钥以确认。
	远程	验证方法
远程	ID 类型	如果为验证方法选择预共享密钥，请选择要进行验证的设备的 ID 类型。
	ID	输入与 ID 类型匹配的本产品 ID。 第一个字符不能是“@”、“#”和“=”。 <b>辨别名称：</b> 输入 1 到 255 个单字节 ASCII (0x20 到 0x7E) 字符。需要包括“=”。 <b>IP 地址：</b> 输入 IPv4 或 IPv6 格式。 <b>FQDN：</b> 使用 A-Z、a-z、0-9、“-”和句点(.)输入 1 到 255 个字符的组合。 <b>电子邮件地址：</b> 输入 1 到 255 个单字节 ASCII (0x20 到 0x7E) 字符。需要包括“@”。 <b>密钥 ID：</b> 输入 1 到 255 个单字节 ASCII (0x20 到 0x7E) 字符。
	预共享密钥	如果为验证方法选择预共享密钥，请输入介于 1 到 127 个字符之间的预共享密钥。
	确认预共享密钥	输入已配置的密钥以确认。

## 封装

如果为访问控制选择 IPsec，您需要配置封装模式。

项目	设置和描述
传输模式	如果仅在同一个局域网中使用本产品，请选择此选项。第 4 层或更深层的 IP 数据包将进行加密。
隧道模式	如果在能够访问互联网的网络（例如 IPsec-VPN）上使用本产品，请选择此选项。IP 数据包的标题和数据将进行加密。 <b>远程网关（隧道模式）：</b> 如果为封装选择隧道模式，请输入介于 1 到 39 个字符之间的网关地址。

## 安全协议

如果为访问控制选择 IPsec，请选择一个选项。

项目	设置和描述
ESP	选择此选项可确保证据和数据的完整性以及对数据进行加密。
AH	选择此选项可确保证据和数据的完整性。即使禁止数据加密，也可以使用 IPsec。

## 算法设置

建议您为所有设置选择任何，或为每项设置选择任何以外的项目。如果为部分设置选择任何而为其他设置选择任何以外的项目，设备可能无法通讯，具体取决于要验证的其他设备。

项目	设置和描述	
IKE	加密	选择 IKE 的加密算法。 项目因 IKE 版本而异。
	验证	选择 IKE 的验证算法。
	密钥交换	选择 IKE 的密钥交换算法。 项目因 IKE 版本而异。
ESP	加密	选择 ESP 的加密算法。 为安全协议选择 ESP 时，此选项可用。
	验证	选择 ESP 的验证算法。 为安全协议选择 ESP 时，此选项可用。
AH	验证	选择 AH 的加密算法。 为安全协议选择 AH 时，此选项可用。

## 相关信息

- ➔ “配置群组策略”内容请参见第354页。
- ➔ “群组策略上本地地址（打印机）和远程地址（主机）的组合”内容请参见第359页。

➔ “群组策略上服务名称的参考”内容请参见第359页。

### 群组策略上本地地址（打印机）和远程地址（主机）的组合

		本地地址（打印机）的设置		
		IPv4	IPv6*2	任何地址*3
远程地址（主机）的设置	IPv4*1	✓	-	✓
	IPv6*1*2	-	✓	✓
	空白	✓	✓	✓

\*1 : 如果为访问控制选择了 IPsec, 则无法指定前缀长度。

\*2 : 如果为访问控制选择了 IPsec, 则可以选择链路本地地址 (fe80::), 但将禁用群组策略。

\*3 : IPv6 链路本地地址除外。

### 群组策略上服务名称的参考

#### 注释:

不可用的服务也显示在其中, 但您无法选择此类服务。

服务名称	协议类型	本地端口号	远程端口号	控制的功能
任何	-	-	-	所有服务
ENPC	UDP	3289	任何端口	通过应用程序 (例如 Epson Device Admin)、打印机驱动程序和扫描仪驱动程序搜索打印机。
SNMP	UDP	161	任何端口	通过应用程序 (例如 Epson Device Admin)、爱普生打印机驱动程序和爱普生扫描仪驱动程序获取和配置 MIB。
LPR	TCP	515	任何端口	转发 LPR 数据
RAW (端口 9100)	TCP	9100	任何端口	转发 RAW 数据
IPP/IPPS	TCP	631	任何端口	转发 IPP/IPPS 打印数据
WSD	TCP	任何端口	5357	控制 WSD
WS-Discovery	UDP	3702	任何端口	通过 WSD 搜索打印机
网络扫描	TCP	1865	任何端口	通过扫描软件转发扫描数据
Network Push Scan	TCP	任何端口	2968	通过扫描软件获取一键扫描的任务信息

服务名称	协议类型	本地端口号	远程端口号	控制的功能
Network Push Scan Discovery	UDP	2968	任何端口	通过扫描软件执行一键扫描时搜索计算机
FTP 数据 (本地)	TCP	20	任何端口	FTP 服务器 (转发 FTP 打印的数据)
FTP 控制 (本地)	TCP	21	任何端口	FTP 服务器 (控制 FTP 打印)
FTP 数据 (远程)	TCP	任何端口	20	FTP 客户端 (转发扫描数据) 但是, 此服务仅能控制使用远程端口号 20 的 FTP 服务器。
FTP 控制 (远程)	TCP	任何端口	21	FTP 客户端 (控制扫描数据的转发)
CIFS (本地)	TCP	445	任何端口	CIFS 服务器 (共享网络文件夹)
CIFS (远程)	TCP	任何端口	445	CIFS 客户端 (将扫描数据转发到文件夹)
NetBIOS Name Service (本地)	UDP	137	任何端口	CIFS 服务器 (共享网络文件夹)
NetBIOS Datagram Service (本地)	UDP	138	任何端口	
NetBIOS Session Service (本地)	TCP	139	任何端口	
NetBIOS Name Service (远程)	UDP	任何端口	137	CIFS 客户端 (将扫描数据转发到文件夹)
NetBIOS Datagram Service (远程)	UDP	任何端口	138	
NetBIOS Session Service (远程)	TCP	任何端口	139	
HTTP (本地)	TCP	80	任何端口	HTTP(S) 服务器 (转发 Web Config 和 WSD 的数据)
HTTPS (本地)	TCP	443	任何端口	



服务名称	协议类型	本地端口号	远程端口号	控制的功能
HTTP (远程)	TCP	任何端口	80	HTTP(S) 客户端 (Epson Connect、固件更新和根证书更新之间的通讯)
HTTPS (远程)	TCP	任何端口	443	

## IPsec/IP 过滤的配置示例

### 仅接收 IPsec 数据包

此示例仅用于配置缺省策略。

缺省策略:

- IPsec/IP 过滤: 启用
- 访问控制: IPsec
- 验证方法: 预共享密钥
- 预共享密钥: 输入最多 127 个字符。

群组策略: 不要配置。

### 接收打印数据和打印机设置

此示例允许来自指定服务的打印数据和打印机配置通讯。

缺省策略:

- IPsec/IP 过滤: 启用
- 访问控制: 拒绝访问

群组策略:

- 启用这个群组策略: 选中此复选框。
- 访问控制: 允许访问
- 远程地址 (主机): 客户端的 IP 地址
- 选择端口的方法: 服务名称
- 服务名称: 选中 ENPC、SNMP、HTTP (本地)、HTTPS (本地) 和 RAW (端口 9100) 的复选框。

### 注释:

为避免接收 HTTP (本地) 和 HTTPS (本地), 清除其在**群组策略**中的复选框。执行此操作时, 请暂时从本产品的操作面板中禁用 IPsec/IP 过滤, 以更改本产品设置。

### 仅接收来自指定 IP 地址的访问

此示例允许指定 IP 地址访问本产品。

缺省策略:

- IPsec/IP 过滤: 启用
- 访问控制: 拒绝访问

群组策略:

- 启用这个群组策略：选中此复选框。
- 访问控制：允许访问
- 远程地址（主机）：管理员客户端的 IP 地址

**注释：**

无论策略配置如何，客户端都能访问和配置本产品。

## 配置用于 IPsec/IP 过滤的证书

配置用于 IPsec/IP 过滤的客户端证书。如果设置此项目，则可以将证书用作 IPsec/IP 过滤的验证方法。如果要配置证书颁发机构，请转至 **CA 证书**。

1. 访问 Web Config，然后选择**网络安全标签 > IPsec/IP 过滤 > 客户端证书**。
2. 在**客户端证书**中导入证书。

如果已导入由数字证书认证机构发布的证书，则可以复印该证书并在 IPsec/IP 过滤中使用。要复制证书，请从**复制自**中选择证书，然后单击**复印**。

### 相关信息

- ➔ “用于配置本产品操作的应用程序 (Web Config)”内容请参见第240页。
- ➔ “配置 CA 签名证书”内容请参见第344页。
- ➔ “配置 CA 证书”内容请参见第348页。

## 将本产品连接到 IEEE802.1X 网络

### 配置 IEEE802.1X 网络

如果为本产品设置了 IEEE802.1X，则您可以在连接到 RADIUS 服务器、具有验证功能的局域网交换机或访问点的网络中使用它。

1. 访问 Web Config，然后选择**网络安全标签 > IEEE802.1X > 基本**。
2. 为每个项目输入值。

如果要在 Wi-Fi 网络上使用本产品，请单击 **Wi-Fi 设置** 并选择或输入 SSID。

**注释：**

可以在以太网连接和 Wi-Fi 连接之间共享设置。

3. 单击**下一步**。  
此时将显示确认消息。
4. 单击**确定**。  
此时将更新本产品。

### 相关信息

- ➔ “用于配置本产品操作的应用程序 (Web Config)”内容请参见第240页。

### IEEE802.1X 网络设置项目

项目	设置和描述	
IEEE802.1X (有线 LAN)	可以启用或禁用“IEEE802.1X (有线 LAN)”的 IEEE802.1X > 基本页面的设置。	
IEEE802.1X (Wi-Fi)	显示“IEEE802.1X (Wi-Fi)”的连接状态。	
连接方式	显示当前网络的连接方式。	
EAP 类型	为本产品和 RADIUS 服务器之间的验证方法选择一个选项。	
	EAP-TLS	您需要获取并导入 CA 签名的证书。
	PEAP-TLS	
	EAP-TTLS	您需要配置密码。
PEAP/MSCHAPv2		
用户 ID	配置用于 RADIUS 服务器验证的 ID。 输入 1 到 128 个单字节 ASCII (0x20 到 0x7E) 字符。	
密码	配置用于验证本产品的密码。 输入 1 到 128 个单字节 ASCII (0x20 到 0x7E) 字符。如果使用 Windows 服务器作为 RADIUS 服务器, 则可以输入最多 127 个字符。	
确认密码	输入已配置的密码以确认。	
服务器 ID	可以配置用于对指定的 RADIUS 服务器进行验证的服务器 ID。验证器会验证从 RADIUS 服务器发送的服务器证书的 subject/subjectAltName 字段中是否包含服务器 ID。 输入 0 到 128 个单字节 ASCII (0x20 到 0x7E) 字符。	
证书验证	无论选择哪种验证方法, 您都可以设置证书验证。在 CA 证书中导入证书。	
匿名名称	如果为 EAP 类型选择 PEAP-TLS、EAP-TTLS 或 PEAP/MSCHAPv2, 则您可以为 PEAP 验证的第 1 阶段配置匿名名称而非用户 ID。 输入 0 到 128 个单字节 ASCII (0x20 到 0x7E) 字符。	
加密强度	可以选择以下选项之一。	
	高	AES256、3DES
	中	AES256/3DES/AES128/RC4

#### 相关信息

➔ “配置 IEEE802.1X 网络”内容请参见第362页。

### 配置用于 IEEE802.1X 的证书

配置用于 IEEE802.1X 的客户端证书。如果设置此项目, 则您可以将 EAP-TLS 和 PEAP-TLS 用作 IEEE802.1x 的验证方法。如果要配置证书认证机构证书, 请转至 CA 证书。

1. 访问 Web Config，然后选择**网络安全**标签 > **IEEE802.1X** > **客户端证书**。
2. 在**客户端证书**中导入证书。

如果已导入由数字证书认证机构发布的证书，则可以复印该证书并在 IEEE802.1X 中使用。要复制证书，请从**复制自**中选择证书，然后单击**复印**。

### 相关信息

- ➔ “用于配置本产品操作的应用程序 (Web Config)”内容请参见第240页。
- ➔ “配置 CA 签名证书”内容请参见第344页。
- ➔ “配置 CA 证书”内容请参见第348页。

## 检查 IEEE802.1X 网络状态

可以通过打印网络状态页来检查 IEEE802.1X 状态。

状态 ID	IEEE802.1X 状态
禁用	IEEE802.1X 功能处于禁用状态。
EAP 成功	IEEE802.1X 验证已成功，并且网络连接可用。
正在验证	IEEE802.1X 验证尚未完成。
配置错误	验证已失败，因为未设置用户 ID。
客户端证书错误	验证已失败，因为客户端证书已过期。
超时错误	验证已失败，因为 RADIUS 服务器和/或验证器无应答。
用户 ID 错误	验证已失败，因为本产品的用户 ID 和/或证书协议不正确。
服务器 ID 错误	验证已失败，因为服务器证书的服务器 ID 与服务器的 ID 不匹配。
服务器证书错误	验证已失败，因为服务器证书中存在以下错误。 <input type="checkbox"/> 服务器证书已过期。 <input type="checkbox"/> 服务器证书链不正确。
CA 证书错误	验证已失败，因为 CA 证书中存在以下错误。 <input type="checkbox"/> 指定的 CA 证书不正确。 <input type="checkbox"/> 未导入正确的 CA 证书。 <input type="checkbox"/> CA 证书已过期。
EAP 故障	验证已失败，因为本产品设置中存在以下错误。 <input type="checkbox"/> 如果 EAP 类型为 EAP-TLS 或 PEAP-TLS，则表明客户端证书不正确或存在某些问题。 <input type="checkbox"/> 如果 EAP 类型为 EAP-TTLS 或 PEAP/MSCHAPv2，则表明用户 ID 或密码不正确。

### 相关信息

➔ “打印网络状态页”内容请参见第226页。

## 解决高级安全的问题

### 恢复安全设置

建立高度安全的环境（例如 IPsec/IP 过滤或 IEEE802.1X）时，您可能会由于设置不正确或者设备或服务  
器出现问题而无法与设备通讯。在这种情况下，请恢复安全设置，以便重新对设备进行设置或临时使  
用设备。

#### 使用操作面板禁用安全功能

可以使用本产品的操作面板禁用 IPsec/IP 过滤或 IEEE802.1X。

1. 选择**设置** > **常规设置** > **网络设置**。
2. 选择**高级**。
3. 从以下项目中选择要禁用的项目。
  - 禁用 IPsec/IP 过滤
  - 禁用 IEEE802.1X
4. 在确认屏幕上选择**开始设置**。

## 使用网络安全功能时遇到的问题

### 忘记预共享密钥

重新配置预共享密钥。

要更改密钥，请访问 Web Config，然后选择**网络安全标签** > **IPsec/IP 过滤** > **基本** > **缺省策略**（或**群  
组策略**）。

更改预共享密钥时，请配置计算机的预共享密钥。

### 相关信息

- ➔ “用于配置本产品操作的应用程序（Web Config）”内容请参见第240页。
- ➔ “使用 IPsec/IP 过滤进行加密通信”内容请参见第350页。

### 无法使用 IPsec 通讯进行通讯

本产品或计算机不支持所指定的算法。

本产品支持以下算法。检查计算机的设置。

安全方法	算法
IKE 加密算法	AES-CBC-128、AES-CBC-192、AES-CBC-256、AES-GCM-128*、AES-GCM-192*、AES-GCM-256* 和 3DES
IKE 验证算法	SHA-1、SHA-256、SHA-384、SHA-512 和 MD5
IKE 密钥交换算法	DH Group1、DH Group2、DH Group5、DH Group14、DH Group15、DH Group16、DH Group17、DH Group18、DH Group19、DH Group20、DH Group21、DH Group22、DH Group23、DH Group24、DH Group25、DH Group26、DH Group27*、DH Group28*、DH Group29* 和 DH Group30*
ESP 加密算法	AES-CBC-128、AES-CBC-192、AES-CBC-256、AES-GCM-128、AES-GCM-192、AES-GCM-256 和 3DES
ESP 验证算法	SHA-1、SHA-256、SHA-384、SHA-512 和 MD5
AH 验证算法	SHA-1、SHA-256、SHA-384、SHA-512 和 MD5

\*仅可用于 IKEv2

#### 相关信息

➔ “使用 IPsec/IP 过滤进行加密通信”内容请参见第350页。

#### 突然无法通讯

##### 本产品的 IP 地址已更改或不可用。

如果在群组策略中注册为本地地址的 IP 地址已更改或不可用，则无法执行 IPsec 通讯。使用本产品的操作面板禁用 IPsec。

如果 DHCP 已过期，请重新启动，否则 IPv6 地址将过期，或者未获取该地址，从而可能找不到在本产品的 Web Config（[网络安全标签 > IPsec/IP 过滤 > 基本 > 群组策略 > 本地地址（打印机）](#)）中注册的 IP 地址。

使用静态 IP 地址。

##### 计算机的 IP 地址已更改或不可用。

如果在群组策略中注册为远程地址的 IP 地址已更改或不可用，则无法执行 IPsec 通讯。

使用本产品的操作面板禁用 IPsec。

如果 DHCP 已过期，请重新启动，否则 IPv6 地址将过期，或者未获取该地址，从而可能找不到在本产品的 Web Config（[网络安全标签 > IPsec/IP 过滤 > 基本 > 群组策略 > 远程地址（主机）](#)）中注册的 IP 地址。

使用静态 IP 地址。

#### 相关信息

➔ “用于配置本产品操作的应用程序（Web Config）”内容请参见第240页。

➔ “使用 IPsec/IP 过滤进行加密通信”内容请参见第350页。

### 无法创建安全的 IPP 打印端口

没有指定正确的证书作为 SSL/TLS 通讯的服务器证书。

如果指定的证书不正确，则创建端口可能会失败。请确保使用正确的证书。

CA 证书未导入到访问本产品的计算机。

如果未将 CA 证书导入到计算机，则创建端口可能会失败。请确保导入 CA 证书。

#### 相关信息

➔ “[为本产品配置服务器证书](#)”内容请参见第349页。

### 配置 IPsec/IP 过滤之后无法连接

IPsec/IP 过滤的设置不正确。

通过本产品的操作面板禁用 IPsec/IP 过滤。连接本产品和计算机，然后重新进行 IPsec/IP 过滤设置。

#### 相关信息

➔ “[使用 IPsec/IP 过滤进行加密通信](#)”内容请参见第350页。

### 配置 IEEE802.1X 之后无法访问打印机或扫描仪

IEEE802.1X 的设置不正确。

通过本产品的操作面板禁用 IEEE802.1X 和 Wi-Fi。连接本产品和计算机，然后重新配置 IEEE802.1X。

#### 相关信息

➔ “[配置 IEEE802.1X 网络](#)”内容请参见第362页。

## 使用数字证书时遇到的问题

### 无法导入 CA 签名证书

CA 签名证书与 CSR 上的信息不匹配。

如果 CA 签名证书与 CSR 不具有相同信息，则无法导入 CSR。请检查以下内容：

- 是否正在尝试将证书导入到不具有相同信息的设备？  
检查 CSR 的信息，然后将证书导入到具有相同信息的设备。
- 是否在将 CSR 发送到数字证书认证机构之后覆盖了保存到本产品的 CSR？  
通过 CSR 重新获取 CA 签名的证书。

CA 签名证书的大小超过 5 KB。

不能导入大小超过 5 KB 的 CA 签名证书。

用于导入证书的密码不正确。

输入正确的密码。如果忘记密码，则您无法导入证书。重新获取 CA 签名证书。

相关信息

➔ [“导入 CA 签名的证书”内容请参见第345页。](#)

### *无法更新自签名证书*

未输入通用名称。

必须输入通用名称。

在通用名称中输入了不受支持的字符。

请在 IPv4 地址、IPv6 地址、主机名称或 FQDN 中输入 1 到 128 个 ASCII (0x20 到 0x7E) 格式的字符。

通用名称中包含逗号或空格。

如果输入了逗号，将在逗号处分隔通用名称。如果在逗号前后仅输入空格，将发生错误。

相关信息

➔ [“更新自签名证书”内容请参见第347页。](#)

### *无法创建 CSR*

未输入通用名称。

必须输入通用名称。

在通用名称、组织、组织单位、位置和州/省中输入的字符不受支持。

请在 IPv4 地址、IPv6 地址、主机名称或 FQDN 中输入 ASCII (0x20 到 0x7E) 格式的字符。

通用名称中包含逗号或空格。

如果输入了逗号，将在逗号处分隔通用名称。如果在逗号前后仅输入空格，将发生错误。

相关信息

➔ [“获取 CA 签名的证书”内容请参见第344页。](#)



### 显示与数字证书相关的警告

消息	原因/解决方法
输入服务器证书。	<p><b>原因:</b> 未选择要导入的文件。</p> <p><b>解决方法:</b> 选择文件并单击<b>导入</b>。</p>
CA 证书 1 未输入。	<p><b>原因:</b> 未输入 CA 证书 1，仅输入了 CA 证书 2。</p> <p><b>解决方法:</b> 首先导入 CA 证书 1。</p>
以下值无效。	<p><b>原因:</b> 文件路径和/或密码中包含不受支持的字符。</p> <p><b>解决方法:</b> 确保为该项目输入正确的字符。</p>
无效日期和时间。	<p><b>原因:</b> 未设置本产品的日期和时间。</p> <p><b>解决方法:</b> 使用 Web Config、EpsonNet Config 或本产品的操作面板设置日期和时间。</p>
无效密码。	<p><b>原因:</b> 为 CA 证书设置的密码与输入的密码不匹配。</p> <p><b>解决方法:</b> 输入正确的密码。</p>
无效文件。	<p><b>原因:</b> 您导入的证书文件不是 X509 格式。</p> <p><b>解决方法:</b> 确保选择由受信任数字证书认证机构发送的正确证书。</p>
	<p><b>原因:</b> 已导入的文件太大。最大文件大小为 5 KB。</p> <p><b>解决方法:</b> 如果选择的文件正确，则证书可能已损坏，或者是伪造的。</p>
	<p><b>原因:</b> 证书中包含的链无效。</p> <p><b>解决方法:</b> 有关证书的更多信息，请访问数字证书认证机构的网站。</p>

消息	原因/解决方法
无法使用包括三个以上 CA 证书的服务器证书。	<p><b>原因:</b> PKCS#12 格式的证书文件包含超过 3 个 CA 证书。</p> <p><b>解决方法:</b> 从 PKCS#12 格式转换为 PEM 格式后导入每个证书，或者导入最多包含 2 个 CA 证书的 PKCS#12 格式证书文件。</p>
证书已过期。请检查证书是否有效，或检查产品上的日期和时间。	<p><b>原因:</b> 证书已过期。</p> <p><b>解决方法:</b></p> <ul style="list-style-type: none"> <li><input type="checkbox"/> 如果证书已过期，请获取并导入新证书。</li> <li><input type="checkbox"/> 如果证书未过期，请确保本产品的日期和时间设置正确。</li> </ul>
需要私钥。	<p><b>原因:</b> 没有与证书配对的私钥。</p> <p><b>解决方法:</b></p> <ul style="list-style-type: none"> <li><input type="checkbox"/> 如果证书为 PEM/DER 格式，并且是使用计算机从 CSR 获取的，请指定私钥文件。</li> <li><input type="checkbox"/> 如果证书为 PKCS#12 格式，并且是使用计算机从 CSR 获取的，请创建包含私钥的文件。</li> </ul>
	<p><b>原因:</b> 已重新导入使用 Web Config 从 CSR 获取的 PEM/DER 证书。</p> <p><b>解决方法:</b> 如果证书为 PEM/DER 格式，并且是使用 Web Config 从 CSR 获取的，则只能导入该证书一次。</p>
设置失败。	<p><b>原因:</b> 无法完成配置，因为本产品 and 计算机之间的通讯已失败，或者由于某些错误而无法读取文件。</p> <p><b>解决方法:</b> 检查指定的文件和通讯之后，重新导入文件。</p>

#### 相关信息

➔ [“关于数字证书”内容请参见第343页。](#)

#### 错误地删除了 CA 签名的证书

没有用于 CA 签名证书的备份文件。

如果有备份文件，则您可以重新导入该证书。

如果使用从 Web Config 创建的 CSR 获取证书，则无法重新导入已删除的证书。请创建 CSR 并获取新证书。

## 相关信息

- ➔ “导入 CA 签名的证书”内容请参见第345页。
- ➔ “删除 CA 签名的证书”内容请参见第347页。

## 使用 Epson Open Platform

### Epson Open Platform 概述

在 Epson Open Platform 平台上，您可以通过验证系统服务器提供的功能来使用爱普生打印机。

您可以与服务器协作，获取每台设备和每个用户的日志，并对每个用户和组可使用的设备及功能进行限制方面的配置。可以通过爱普生打印管理（爱普生验证系统）或第三方验证系统使用。

若连接至验证设备，还可以使用 ID 卡执行用户身份验证。

### 配置 Epson Open Platform

启用 Epson Open Platform，您将可以使用验证系统中的设备。

1. 访问 Web Config，然后选择 **Epson Open Platform 标签 > 产品密钥或许可证密钥**。
2. 为每个项目输入值。
  - 出厂编号  
此时会显示设备出厂编号。
  - Epson Open Platform 版本  
选择 Epson Open Platform 的版本。相应版本因验证系统而异。
  - 产品密钥或许可证密钥。  
输入从专用网站获取的产品密钥。更多详情，如获得产品密钥的方法，见 Epson Open Platform 手册。
3. 单击**下一步**。  
此时将显示确认消息。
4. 单击**确定**。  
此时将更新本产品。

### 配置验证设备

您可从**设备管理**标签 > **读卡器**配置验证系统使用的验证设备。

更多信息，请参见验证系统手册。

# 客户支持

寻求帮助.....	373
提供信息.....	373
保修信息.....	373
产品中有害物质的名称及含量.....	374

## 寻求帮助

对于中国大陆地区的用户

如果您在使用本产品的过程中遇到问题，可通过以下的顺序来寻求帮助：

- 1、首先可查阅产品的相关使用说明，包括产品的说明书（手册）等，以解决问题；
- 2、访问爱普生网页（<http://www.epson.com.cn>），获得更多产品信息或下载驱动；
- 3、从爱普生网页中查询其他支持方式。

---

## 提供信息

产品出厂编号

（出厂编号标签通常位于产品的背面。）

产品型号

产品软件版本

（在产品软件中单击“关于”、“版本信息”或类似按钮。）

计算机的品牌和型号

计算机操作系统的名称和版本

通常与产品一起使用的软件应用程序的名称和版本

**注释：**

根据产品不同，您可以将网络设置存储在产品的内存中。产品的损坏或维修都可能引起设置的丢失。用户须自行对存储于爱普生产品内的数据的安全性负责，并采取必要的措施对其进行保护及备份。爱普生不对任何用户的文档、程序等数据丢失或可移动存储介质发生故障等情形承担直接的或间接的责任。

---

## 保修信息

1、在保修期（含三包有效期）内，以下情况将不享受“三包”服务。〈与爱普生公司另有约定除外〉：

（1）产品的故障、损坏是由于用户在非爱普生公司指定的的工作环境下（如电源、温度、湿度、海拔或大气压等）使用的；

（2）产品的故障、损坏是由于用户使用非爱普生原装或指定选件、附件发生故障（如电池泄露或爆炸等）导致的；

（3）因用户使用过程中产品被病毒感染等情况导致的产品故障、损坏；

（4）产品的故障、损坏是由于用户使用非爱普生原装正品耗材（色带、墨水、打印纸、碳粉、光盘等）而造成的；

（5）因用户保管不当（如鼠害、虫害、液体渗入、异物进入等其他类似原因）而造成的故障和损坏，或造成产品零部件的丢失；

（6）由于人为因素造成的故障、损坏；或未按照产品使用说明（产品本身、产品包装箱、产品手册/说明书和其他形式的资料）上所写的使用方法和注意事项操作而造成的故障、损坏；

（7）由于电脑软件及硬件连接所造成的故障；

（8）因用户在搬、运中造成的故障损坏；

- (9) 未经爱普生公司的书面授权对爱普生产品进行的拆卸、维修、改装等而造成的故障、损坏；
- (10) 由于不可抗力而造成的故障、损坏；

## 2、保修政策及声明

- (1) 保修地理范围仅限于中国大陆地区，不包括香港、澳门以及台湾地区；
- (2) 因用户不能出示有效保修凭证（保修卡或保修手册原件“含保修标签”、发票）；或产品保修卡或保修手册和发票中的购买日期、销售单位名称（盖章有效）等项目出现填写不完整、涂改、伪造，则产品保修期以爱普生记录的信息为准；
- (3) 用户在申请退货或换货服务时，需要提供有效发票、爱普生产品三包凭证（保修卡或保修手册原件“含保修标签”）、产品原包装箱和产品购买时的随机附件；
- (4) 消耗品（色带、墨盒、打印纸、碳粉等）不在保修范围内；
- (5) 随机附件（产品手册、光盘等）的丢失、毁损等，爱普生公司不保证提供；
- (6) 用户需妥善保管产品的保修卡或保修手册原件“含保修标签”，爱普生公司不补发任何保修凭证；
- (7) 用户须自行对存储于爱普生产品内的数据的安全性负责，并采取必要的措施对其进行保护及备份。爱普生不对任何用户的文档、程序等数据丢失或可移动存储介质发生故障等情形承担直接的或间接的责任；
- (8) 对于产品故障导致用户发生的间接损失以及未来收益等不承担任何责任。

## 产品中有害物质的名称及含量

部件名称		有害物质					
		铅 (Pb)	汞 (Hg)	镉 (Cd)	六价铬 (Cr(VI))	多溴联苯 (PBB)	多溴二苯醚 (PBDE)
打印头		×	○	○	○	○	○
机械组件/ 自动进纸器	塑料组件	○	○	○	○	○	○
	金属组件/ 电子部件	×	○	○	○	○	○
扫描仪组件/ 文档进纸器	塑料组件	○	○	○	○	○	○
	金属组件/ 电子部件	×	○	○	○	○	○
机架（外壳/操作面板/支脚）		○	○	○	○	○	○
电路板/电子部件		×	○	○	○	○	○
线缆		○	○	○	○	○	○
墨仓		○	○	○	○	○	○
附属物品		○	○	○	○	○	○

部件名称	有害物质					
	铅 (Pb)	汞 (Hg)	镉 (Cd)	六价铬 (Cr(VI))	多溴联苯 (PBB)	多溴二苯醚 (PBDE)
<p>本表格依据 SJ/T11364 的规定编制。</p> <p>○：表示该有害物质在该部件所有均质材料中的含量均在 GB/T 26572 规定的限量要求以下。</p> <p>×：表示该有害物质至少在该部件的某一均质材料中的含量超出 GB/T 26572 规定的限量要求。</p> <p>但这只是因为保证产品性能和功能条件下，现在还没有可替代的材料和技术而被使用。</p>						

#### 产品环保使用期限的使用条件

在中国销售的电子电气产品的环保使用期限，表示按照本产品的安全使用注意事项使用的情况下，从生产日开始，在标志的年限内使用，本产品含有的有害物质不会对环境、人身和财产造成严重影响。